



D-BV

I **MANUALE USO E MANUTENZIONE**

GB **OWNER'S MANUAL**

F **MANUEL D'UTILISATION ET D'ENTRETIEN**

D **BETRIEBS- UND WARTUNGSANLEITUNG**

E **MANUAL DE USO Y MANTENIMIENTO**

SK **NÁVOD NA POUŽITIE A ÚDRŽBU**



I**INTRODUZIONE****ISTRUZIONI ORIGINALI**

Per un corretto impiego del soffiatore e per evitare incidenti, non iniziare il lavoro senza aver letto questo manuale con la massima attenzione. Su questo manuale sono indicate le spiegazioni di funzionamento dei vari componenti e le istruzioni per i necessari controlli e per la manutenzione.

N.B. Le descrizioni e le illustrazioni contenute nel presente manuale si intendono non rigorosamente impegnative. La Ditta si riserva il diritto di apportare eventuali modifiche senza impegnarsi ad aggiornare di volta in volta questo manuale.

GB**INTRODUCTION****TRANSLATION OF ORIGINAL INSTRUCTIONS**

To correctly use the blower and prevent accidents, do not start work without having first carefully read this manual. You will find explanations concerning the operation of the various parts plus instructions for necessary checks and relative maintenance.

Note: Illustrations and specifications in this manual may vary according to Country requirements and are subject to change without notice by the manufacturer.

F**INTRODUCTION****TRADUCTION DES INSTRUCTIONS ORIGINALES**

Pour un emploi correct de la souffleur et pour éviter les accidents, ne commencez pas le travail sans avoir d'abord lu attentivement le manuel. Vous trouverez les descriptions du fonctionnement des divers composants et les instructions pour les contrôles nécessaires et pour l'entretien.

N.B. Les descriptions et les illustrations contenues dans ce manuel n'engagent pas rigoureusement le constructeur. La société se réserve le droit d'apporter d'éventuelles modifications sans devoir mettre à jour à chaque fois le manuel.

D**EINLEITUNG****ÜBERSETZUNG DER ORIGINALANLEITUNGEN**

Lesen Sie diese Broschüre vor Arbeitsbeginn aufmerksam durch, um mit die Bläser richtig umgehen zu können und Unfälle zu vermeiden. In dieser Bedienungsanleitung finden Sie die Erklärung der Funktionsweise der verschiedenen Bauteile und Hinweise zu den anfallenden Kontroll- und Wartungsarbeiten.

Anm.: Die in dieser Broschüre enthaltenen Beschreibungen und Abbildungen sind unverbindlich. Der Hersteller behält sich das Recht vor, eventuelle Veränderungen vorzunehmen, ohne jeweils vorher eine Anpassung der vorliegenden Bedienungsanleitung vorzunehmen.

E**INTRODUCCION****TRADUCCIÓN DE LAS INSTRUCCIONES ORIGINALES**

Para una correcta utilización del sopladore y para evitar accidentes, no empiece a trabajar sin haber leído atentamente este manual. Ud. encontrará las explicaciones de funcionamiento de los diferentes componentes y las instrucciones para el control y mantenimiento de la motosierra.

P.D. Las descripciones contenidas en el presente manual no se consideran rigurosamente obligatorias. La empresa se reserva el derecho de aportar eventuales modificaciones sin obligarse a poner al día este manual.

SK**ÚVOD****PREKLAD PŮVODNÉHO NÁVODU NA POUŽITIE**

Aby ste záhradný fukár (ďalej len "fukár") používali správne a predišli nehodám, nezačínajte prácu bez toho, že by ste si veľmi pozorne prečítali návod na používanie. V tomto návode nájdete vysvetlenia činnosti rôznych častí, ako aj pokyny pre nevyhnutné kontroly a údržbu.

Pozn. Popisy a ilustrácie uvedené v tomto návode nie sú prísne záväzné. Výrobca si vyhradzuje právo na vykonávanie zmien bez predchádzajúceho upozornenia.

**ATTENZIONE!!!****RISCHIO DI DANNO Uditivo**

NELLE NORMALI CONDIZIONI DI UTILIZZO, QUESTA MACCHINA PUÒ COMPORTARE PER L'OPERATORE ADDETTO, UN LIVELLO DI ESPOSIZIONE PERSONALE E GIORNALIERO A RUMORE PARI O SUPERIORE A

85 dB(A)**ACHTUNG!!!****HÖRSCHADEN - RISIKO**

UNTER NORMALEN ANWENDUNGSBEDINGUNGEN KANN DIESES GERÄT DIE BEDIENUNGSPERSON EINEM TÄGLICHEN GERÄUSCHPEGEL VON

85 dB(A)
ODER MEHR AUSSETZEN**WARNING!!!****RISK OF DAMAGING HEARING**

IN NORMAL CONDITIONS OF USE, THIS MACHINE MAY INVOLVE A DAILY LEVEL OF PERSONAL EXPOSURE TO NOISE FOR THE OPERATOR EQUAL TO OR GREATER THAN

85 dB(A)**ATENCION!!!****RIESGO DE DAÑO AUDITIVO**

EN NORMALES CONDICIONES DE UTILIZACIÓN, ESTA MAQUINA PUEDE TOLERAR, PARA EL OPERADOR ENCARGADO, UN NIVEL DE EXPOSICIÓN DIARIO A RUIDO EQUIVALENTE O SUPERIOR A

85 dB(A)**ATTENTION!!!****DANGER D'ATTEINTE A L'OUÏE**

L'OPERATEUR UTILISANT NORMALEMENT CETTE MACHINE PEUTS S'EXPOSER QUOTIDIENNEMENT A UN BRUIT EGAL OU DEPASSANT

85 dB(A)**UPOZORNENIE!!!****RIZIKO POŠKODENIA SLUCHU**

ZA NORMÁLNYCH PODMIENOK POUŽÍVANIA SA OSOBA, KTORÁ STROJ POUŽÍVA, VYSTAVUJE DENNEJ HLADINE HLUKU ROVNEJ ALEBO VYŠŠEJ AKO

85 dB(A)

I ATTENZIONE!

Per poter essere utilizzata, l'applicazione soffiatore "D-BV" descritta in questo manuale deve essere accoppiata unicamente all'unità motrice della macchina "DS 2410 D - DS 3000 D" o della macchina "BC 241 D - BC 300 D"; rispettare scrupolosamente le procedure di montaggio indicate nel capitolo ASSEMBLAGGIO a pag. 18. In ogni caso, prima di utilizzare il **soffiatore** completo, leggere attentamente questo manuale e il manuale dell'unità motrice.

D ACHTUNG!

Für die Verwendung der in dieser Anleitung beschriebenen Anwendung Bläser "D-BV" darf diese ausschließlich an die Antriebseinheit des Geräts "DS 2410 D - DS 3000 D" bzw. des Geräts "BC 241 D - BC 300 D" gekoppelt werden; halten Sie sich strikt an die Montageanleitungen im Kapitel MONTAGE auf Seite 19. Auf jeden Fall muss vor Benutzung des kompletten **Laubblägers** sowohl dieses Handbuch als auch das Handbuch der Antriebseinheit aufmerksam durchgelesen werden.

GB WARNING!

To use blower implement "D-BV" described in this manual it must be attached exclusively to engine unit "DS 2410 D - DS 3000 D" or "BC 241 D - BC 300 D"; carefully follow the assembly procedures given in the ASSEMBLY section on page 18. In any event, read carefully through this manual and that of the power unit before using the assembled **blower**.

E ATENCION!

La aplicación soplador **D-BV** descrita en este manual se debe utilizar exclusivamente conectada a la unidad motriz de la máquina **DS 2410 D - DS 3000 D** o **BC 241 D - BC 300 D**; Respetar estrictamente las instrucciones de montaje del capítulo ENSAMBLAJE, pág. 19. En cualquier caso, antes de utilizar el **soplador**, leer atentamente este manual y el manual de la unidad motriz.

F ATTENTION!

Pour l'adaptation du souffleur "D-BV" décrit dans ce manuel, cet accessoire doit être accouplé avec le moteur de la machine "DS 2410 D - DS 3000 D" ou de la machine "BC 241 D - BC 300 D"; nous vous invitons à respecter scrupuleusement les procédures de montage précisées au chapitre ASSEMBLAGE, à la page. 18. Dans tous les cas, lire attentivement ce manuel et celui de l'unité motrice avant d'utiliser le **souffleur** complet.

SK POZOR

Aby sa dala používať, aplikácia vyfukovač „D-BV“ opísaná v tejto príručke sa musí namontovať výhradne na motorovú jednotku stroja „DS 2410 D - DS 3000 D“ alebo na stroj „BC 241 D - BC 300 D“; dôkladne dodržiavajte montážne pokyny uvedené v kapitole MONTÁŽ na str. 19. V každom prípade si pred používaním kompletného **fukára** pozorne prečítajte tento návod a návod na obsluhu pohonnej jednotky.

I INDICE

INTRODUZIONE _____	2	MANUTENZIONE _____	28
COMPONENTI DEL TAGLIASIEPI _____	5	RIMESSAGGIO _____	30
NORME DI SICUREZZA _____	6	DATI TECNICI _____	32
SPIEGAZIONE SIMBOLI E AVVERTENZE DI SICUREZZA _____	14	DICHIARAZIONE DI CONFORMITÀ _____	34
ASSEMBLAGGIO _____	16	TABELLA DI MANUTENZIONE _____	36
TECNICHE DI LAVORO _____	20	RISOLUZIONE DEI PROBLEMI _____	38
		CERTIFICATO DI GARANZIA _____	41

GB CONTENTS

INTRODUCTION _____	2	MAINTENANCE _____	28
HEDGETRIMMER COMPONENTS _____	5	STORAGE _____	30
SAFETY PRECAUTION _____	7	TECHNICAL DATA _____	32
EXPLANATION OF SYMBOLS AND SAFETY WARNINGS _____	14	DECLARATION OF CONFORMITY _____	34
ASSEMBLY _____	16	MAINTENANCE CHART _____	36
WORKING TECHNIQUES _____	20	TROUBLE SHOOTING CHART _____	38
		WARRANTY CERTIFICATE _____	41

F INDEX

INTRODUCTION _____	2	ENTRETIEN _____	28
COMPOSANTS DE LE TAILLE-HAIES _____	5	REMISSAGE _____	30
NORMES DE SECURITE _____	8	DONNEES TECHNIQUES _____	32
EXPLICATION DES SYMBOLES ET REGLES DE SECURITE _____	14	DECLARATION DE CONFORMITÉ _____	34
ASSEMBLAGE _____	16	TABLEAU D'ENTRETIEN _____	36
TECHNIQUES DE TRAVAIL _____	20	RÉSOLUTION DES PROBLÈMES _____	38
		CERTIFICAT DE GARANTIE _____	41

D INHALT

ENLEITUNG _____	2	INSTANDHAL _____	29
BAUTEILE DEN HECKENSCHERE _____	5	LÄNGERUNG _____	31
SICHERHEITSVORKERUNGEN _____	9	TECHNISCHE ANGABEN _____	32
ERLAUTERUNG DER SYMBOLE UND SICHERHEITSHINWEISE _____	14	KONFORMITATS-ERKLARUNG _____	34
MONTAGE _____	17	WARTUNGSTABELLE _____	36
ARBEITSTECHNIKEN _____	21	STÖRUNGSBEHEBUNG _____	38
		GARANTIE-ZERTIFICAT _____	42

E INDICE

INTRODUCCION _____	2	MANTENIMIENTO _____	29
COMPONENTES DEL CORTASETOS _____	5	ALMACENAJE _____	31
NORMAS DE SEGURIDAD _____	10	DATOS TECNICOS _____	32
EXPLICACION SIMBOLOS Y ADVERTENCIÁS DE SEGURIDAD _____	14	DECLARACION DE CONFORMIDAD _____	34
MONTAJE _____	17	TABLA DE MANTENIMIENTO _____	37
TÉCNICAS DE TRABAJO _____	21	RESOLUCIÓN DE PROBLEMAS _____	39
		CERTIFICADO DE GARANTIA _____	42

SK OBSAH

ÚVOD _____	2	ÚDRŽBA _____	29
ČASTI PRÍSTROJA _____	5	SKLADOVANIE _____	31
PRAVIDLÁ BEZPEČNOSTI _____	11	TECHNICKÉ ÚDAJE _____	32
VYSVETLENIE SYMBOLOV A BEZPEČNOSTNÝCH UPOZORNENÍ _____	14	ES VYHLÁSENIE O ZHODE _____	34
MONTÁŽ _____	17	TABUĽKA ÚDRŽBY _____	37
PRACOVNÉ TECHNIKY _____	21	RIEŠENIE PROBLÉMOV _____	39
		ZÁRUČNÝ LIST _____	42

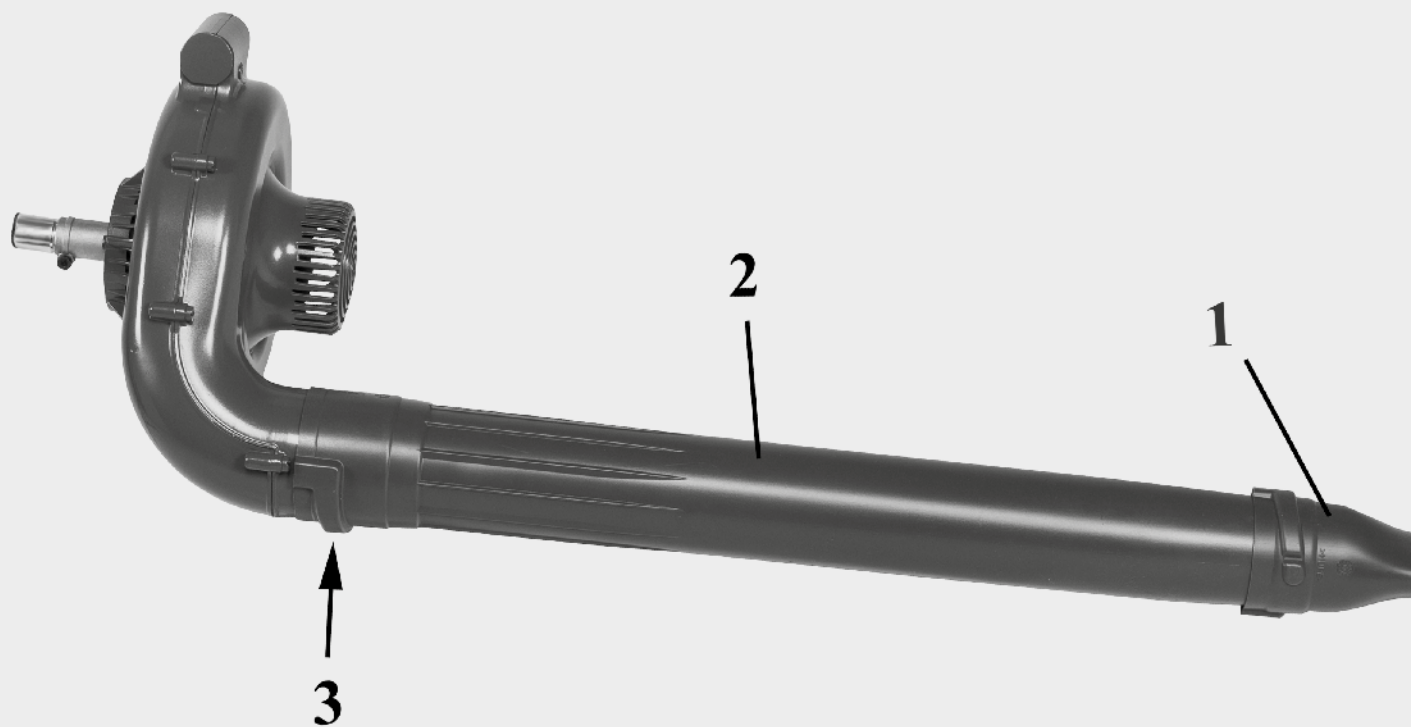

I COMPONENTI DEL SOFFIATORE

- 1 - Ugello
- 2 - Tubo soffiatore
- 3 - Vite bloccaggio tubo

GB BLOWER COMPONENTS

- 1 - Nozzle
- 2 - Blower tube
- 3 - Tube securing screw

F COMPOSANTS DU SOUFFLEUR

- 1 - Buse
- 2 - Tube du souffleur
- 3 - Vis de blocage tube

D BAUTEILE DES BLASER

- 1 - Düse
- 2 - Blasrohr
- 3 - Schraube zur Rohrbefestigung

E COMPONENTES DEL SOPLADOR

- 1 - Boquilla
- 2 - Tubo soplador
- 3 - Tornillo de bloqueo del tubo

SK ČASTI PRÍSTROJA

- 1 - Dýza
- 2 - Vyfukovacia rúra
- 3 - Skrutka na uchytenie rúry



1

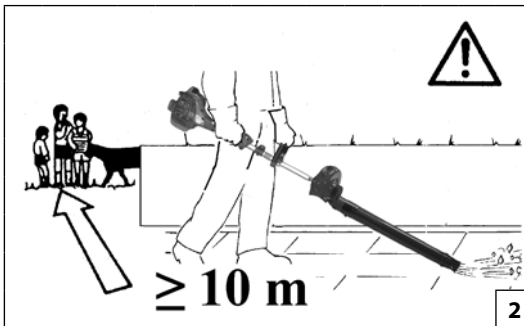

2

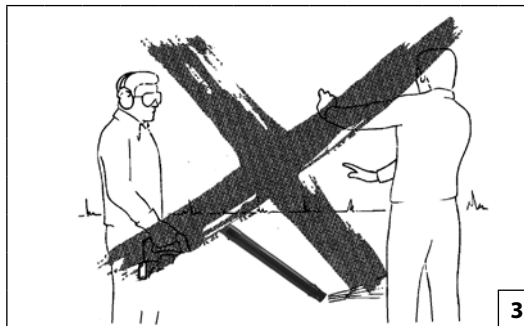

3



4

Italiano

NORME DI SICUREZZA

⚠ ATTENZIONE – Il soffiatore, se ben utilizzato, è uno strumento di lavoro rapido, comodo ed efficace; se usato in modo non corretto o senza le dovute precauzioni potrebbe diventare un attrezzo pericoloso. Perché il vostro lavoro sia sempre piacevole e sicuro, rispettate scrupolosamente le norme di sicurezza riportate qui di seguito e nel corso del manuale.

⚠ ATTENZIONE! – Regolamenti nazionali possono limitare l'uso della macchina.

1. Il soffiatore deve essere usato solo da persone adulte, in buone condizioni fisiche e a conoscenza delle norme d'uso.
2. Non usare il soffiatore in condizioni di affaticamento fisico o sotto l'effetto di alcool e droghe (Fig. 1). Prestare maggiore attenzione prima delle pause e verso la fine del proprio turno di lavoro.
3. Indossare sempre guanti, occhiali protettivi e cuffia. Non indossare scarpe, bracciali o altro che possa essere preso dalla girante (Vedi pag. 12-13).
4. Non permettere ad altre persone o animali di sostare entro il raggio di 10 metri dal soffiatore durante l'avviamento e l'uso (Fig.2).
5. Osservare le prescrizioni antinfortunistiche emanate dalle rispettive associazioni di categoria.
6. Lavorare sempre in posizione stabile e sicura.
7. Pianificare preventivamente il lavoro. Non iniziare l'attività se l'area di lavoro non è sgombra e se non sono presenti punti di appoggio saldi per i piedi.
8. Non dirigere il getto d'aria verso persone o animali (Fig. 3).
9. Usare il soffiatore solo in luoghi ben ventilati. Non utilizzare in atmosfera esplosiva, in ambienti chiusi o in

prossimità di sostanze infiammabili (Fig. 4).

10. Controllare giornalmente il soffiatore per assicurarsi che ogni dispositivo di sicurezza e non, sia funzionante.
11. Non lavorare con un soffiatore danneggiato, mal riparato, mal montato o modificato arbitrariamente. Non togliere o danneggiare o rendere inefficace alcun dispositivo di sicurezza.
12. Conservare con cura il seguente manuale e consultarlo prima di ogni utilizzo.
13. Seguire sempre le nostre istruzioni per le operazioni di manutenzione.
14. Non effettuare mai da soli operazioni o riparazioni che non siano di normale manutenzione. Rivolgersi soltanto ad officine specializzate ed autorizzate.
15. Non utilizzare il soffiatore prima di essere istruiti in modo specifico sull'uso.
16. È proibito applicare alla presa di forza del soffiatore una girante che non sia quella fornita dal costruttore. Non è consentito l'uso di altri gruppi di applicazione perché aumentano il pericolo d'infortunio.
17. In caso di necessità della messa fuori servizio del soffiatore non abbandonarlo nell'ambiente, ma consegnarlo al Rivenditore che provvederà alla corretta collocazione.
18. Consegnare o prestare il soffiatore soltanto a persone esperte e a conoscenza del funzionamento e del corretto utilizzo della macchina. Consegnate anche il manuale con le istruzioni d'uso, da leggere prima di iniziare il lavoro.
19. Si raccomanda di **non avviare mai** la macchina **senza la girante**. Ciò può causare danni importanti alle parti del motore e l'immediato decadimento della garanzia.
20. Non utilizzare il soffiatore in vicinanza di apparecchiature elettriche.
21. Non ostruire o chiudere la presa d'ingresso dell'aria della

girante.

22. Non avvicinare le mani alla girante o fare manutenzione quando il motore è in moto.
23. Non usare carburante (miscela) per operazioni di pulizia
24. Staccare il cappuccio della candela ogni volta che si effettuano operazioni di manutenzione, pulizia o riparazione. Utilizzare i guanti per la pulizia del coltello e della girante.
25. Non urtare o forzare le pale della girante; non lavorare con la girante danneggiata.
26. Non montare la girante su altri motori o trasmissioni di potenza.
27. Conservare il soffiatore in luogo asciutto, sollevato dal suolo e con il serbatoio vuoto.
28. Trasportare il soffiatore a motore spento.
29. Ricordare che il proprietario o l'operatore è responsabile degli incidenti o dei rischi subiti da terzi o da beni di loro proprietà.
30. Mantenere tutte le etichette con i segnali di pericolo e di sicurezza in perfette condizioni. In caso di danneggiamenti o deterioramenti occorre sostituirle tempestivamente (Vedi pag. 14).
31. Non utilizzare la macchina per usi diversi da quelli indicati dal manuale (vedi pag. 20).

⚠ Con motore in moto, afferrare sempre saldamente l'impugnatura anteriore con la mano sinistra e quella posteriore con la mano destra (Fig. 5). Non incrociare mai le braccia afferrando le impugnature. Anche i mancini devono seguire queste istruzioni. Verificare che tutte le parti del corpo siano lontane dalla marmitta.

⚠ PERICOLO DI USTIONE!

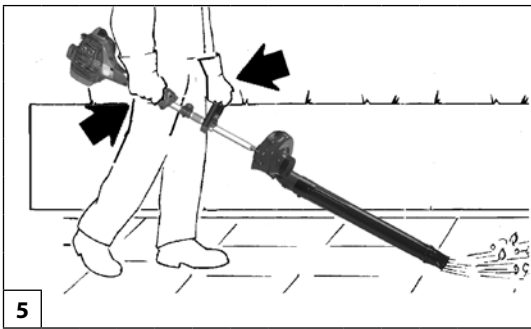

English

SAFETY PRECAUTIONS

⚠ WARNING – The blower, when used correctly, is a useful and effective tool; if used incorrectly or without the necessary precautions, it can be dangerous. To ensure your safety and comfort, always observe the safety instructions given here below and throughout this handbook.

⚠ WARNING: – National regulations could limit use of the machine.

1. The blower must only be used by adults in good physical condition who are familiar with the operating instructions.
2. Do not operate the blower when tired or fatigued or under the effect of alcohol and drugs (Fig. 1). Be more cautious before rest periods and towards the end of your shift.
3. Always wear gloves, safety glasses and hearing protectors. Do not wear scarves, bracelets or any other items that could get caught up in the impeller (look pag. 12-13).
4. Do not allow other persons or animals within a 10-metre radius when starting or using the blower (Fig.2).
5. Always observe the safety prescriptions issued by the various industry associations.
6. Always work from a safe, stable position.
7. Carefully plan your operation in advance. Do not start using machine until you have a clear work area and a secure footing.
8. Do not direct the air jet towards people or animals (Fig. 3).

9. Only use the blower in well-ventilated areas. Do not use in explosive atmospheres, in enclosed areas or near inflammable substances (Fig. 4).
10. Check the blower daily to ensure that all safety and other devices are working properly.
11. Do not use a blower that has been damaged, badly repaired, improperly assembled or modified. Do not attempt to remove or bypass any of the safety devices.
12. Retain this manual and consult it before using the blower.
13. Always follow the care and maintenance instructions.
14. Do not attempt to carry out any servicing or repairs other than normal maintenance yourself. Contact your authorised service centre.
15. Do not operate the blower unless you have received specific instruction on its use.
16. It is prohibited to fit an impeller other than that supplied by the manufacturer. The use of other accessories could increase the risk of injury and is prohibited.
17. When disposing of an old blower at the end of its useful life, think of the environment. Take your old unit to your dealer who will be able to dispose of it in a proper manner.
18. Only experienced persons who are familiar with the operation and safe use of this machine should use the blower. If you lend the blower to someone, also give them the instruction manual and ensure that they read it before using the machine.
19. **Never start the blower without the impeller fitted.** This could cause serious damage to the engine and would lead to the immediate invalidation of the warranty

20. Do not use the blower near electrical equipment.
21. Do not obstruct the air intake of the impeller.
22. Keep your hands away from the impeller when the engine is running.
23. Do not use fuel (2-stroke mixture) to clean the blower.
24. Always remove the spark plug cap before all cleaning, maintenance or repair operations. Wear gloves when cleaning the shredder blade and the impeller.
25. Do not hit or force the blades of the impeller; do not use a blower with a damaged impeller.
26. Do not fit the impeller to other engines or transmissions.
27. Store the blower in a dry place, off the ground and with the fuel tank empty.
28. Only transport the blower with the engine switched off.
29. Please note that the owner or the user is responsible for any accidents or damage to third parties or their property.
30. All labels with health hazards must be kept in good conditions. In case of damage or deterioration, immediately substitute them (see pag. 14).
31. Do not utilize the machine for uses different from the ones specified in the manual (see pag. 20).

⚠ When the motor is running, grip the front handle firmly with your left hand and the back handle with your right hand (Fig. 5). Never use a cross-handed grip. Left-handers should follow these instructions too. Check that all parts of the body are kept away from the muffler.

⚠ THESE ARE HOT ENOUGH TO CAUSE BURNS!



1

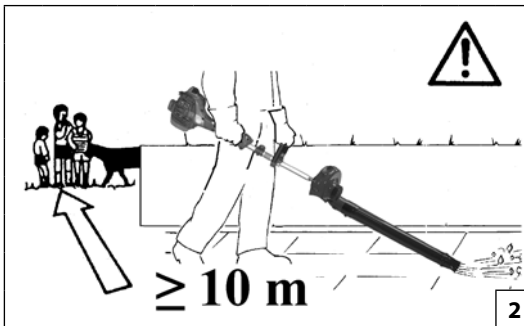

2

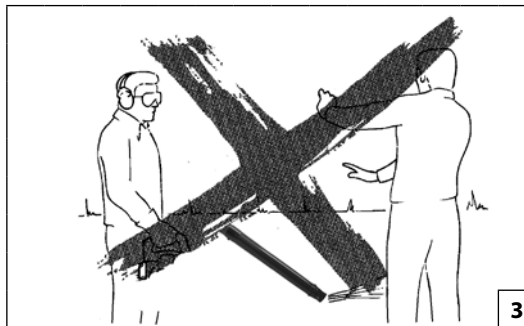

3



4

Français

NORMES DE SECURITE

⚠ ATTENTION – bien utilisé, le souffleur (machine soufflante) est un outil de travail rapide, pratique et efficace. Toutefois, s'il n'est pas utilisé de manière correcte ou sans avoir pris les mesures de précaution nécessaires, il exposera inévitablement l'utilisateur à un certain nombre de risques et pourrait entraîner des accidents. Pour rendre votre travail agréable et sans risques, nous vous invitons à respecter scrupuleusement les mesures de sécurité libellées ci-après et reprises dans le manuel.

⚠ ATTENTION! – Certains règlements nationaux pourraient limiter l'utilisation de la machine.

1. Le souffleur ne peut être utilisé que par des personnes majeures en bonne condition physique et bien informées de son mode d'emploi.
2. On évitera d'utiliser le souffleur dans des conditions de fatigue physique ou sous l'emprise d'alcool et de drogues (Fig. 1). Soyez plus vigilant avant les périodes de repos et à la fin de la période de travail.
3. Le port de gants, de lunettes de protection et d'un casque s'impose. On évitera par contre de porter des écharpes, bracelets ou autres objets pouvant être entraînés par le mobile (Voir page 12-13).
4. On évitera également que des personnes non autorisées ou des animaux se trouvent dans le rayon d'action du souffleur (10 m), tant lors du démarrage qu'au cours de l'utilisation (Fig.2).
5. Toutes les dispositions relatives à la prévention des accidents et émises par les différentes catégories et secteurs professionnels devront, par ailleurs, être respectées.
6. On travaillera toujours en position stable et sûre.
7. Élaborez toujours votre plan de travail à l'avance. Ne pas commencer l'activité si la zone de travail n'est pas libre et en l'absence de points d'appui solides pour les pieds.
8. Ne pas diriger le jet d'air sur des personnes ou des animaux (Fig.3).

9. Utiliser le souffleur uniquement dans des lieux bien aérés. Ne pas l'utiliser dans une atmosphère explosive, dans des endroits clos ou à proximité de matières inflammables (Fig. 4).
10. Contrôler quotidiennement le souffleur pour s'assurer que tous les dispositifs de sécurité se trouvent en parfait état de fonctionnement.
11. Ne pas utiliser un souffleur endommagé, mal réparé mal monté ou modifié de manière arbitraire. Ne pas enlever, endommager ou rendre inefficace l'un des dispositifs de sécurité
12. Conserver soigneusement le présent manuel et le consulter avant toute utilisation.
13. Suivre nos instructions pour les opérations de manutention.
14. Ne pas effectuer de son propre chef des opérations ou des réparations qui ne relèvent pas de l'entretien ordinaire. S'adresser à cet effet à des agents spécialisés et agréés.
15. Ne pas utiliser le souffleur avant de s'être informé des modalités spécifiques d'utilisation
16. Il est interdit d'appliquer sur la prise de force du souffleur de mobile non fournies par le constructeur. L'utilisation d'autres modules d'application n'est pas permise en raison des risques d'accident qui pourraient s'ensuivre.
17. Ne pas abandonner le souffleur dans l'environnement en cas de mise hors service mais le remettre au revendeur qui veillera à son évacuation.
18. Ne confier ou prêter le souffleur qu'à des personnes qualifiées et au courant du fonctionnement correct de l'appareil. Remettre par la même occasion le manuel contenant le mode d'emploi à lire avant de commencer les travaux.
19. On veillera à ne **jamais démarrer** l'appareil **sans le dispositif mobile**. Ceci pourrait entraîner des dommages importants aux composants du moteur et l'exclusion immédiate de la garantie.
20. Ne pas utiliser le souffleur à proximité d'appareils électriques.
21. Ne pas entraver ou obstruer la prise d'air du dispositif

22. Ne pas approcher les mains de mobile ou effectuer des opérations d'entretien quand le moteur est en fonctionnement.
23. Ne pas utiliser de carburant (mélange) pour des opérations de nettoyage.
24. Retirer le capuchon de la bougie à chaque opération d'entretien, de nettoyage ou de réparation. Utiliser des gants pour le nettoyage du couteau et de mobile.
25. Ne pas bloquer ou forcer les pales de la turbine, ni travailler avec une mobile endommagée.
26. Ne pas monter le dispositif mobile sur d'autres moteurs ou transmissions motrices.
27. Entreposer le souffleur dans un lieu sec, surélevé et avec le réservoir vide.
28. Transporter le souffleur avec le moteur éteint.
29. Se rappeler que le propriétaire ou l'opérateur sont responsables des accidents ou des dommages à tiers, aux biens de leur propriété.
30. Veillez à ce que les étiquettes portant les signaux de danger et de sécurité soient toujours en parfait état. Si elles sont détériorées, remplacez-les sans délai (voir pag. 14).
31. N'utilisez pas la machine dans un but autre que ceux indiqués dans le manuel (voir pag. 20).

⚠ Quand le moteur tourne, saisissez toujours fermement la poignée avant de la main gauche et la poignée arrière de la main droite (Fig. 5). Ne jamais croiser les bras en saisissant les poignées. Les gauchers également doivent respecter ces instructions. Ne vous approchez pas du pot d'échappement.

⚠ RISQUE DE BRÛLURES !

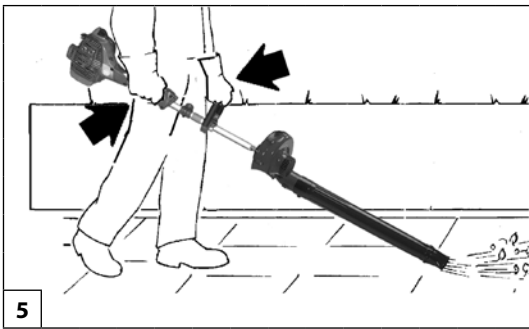

Deutsch

SICHERHEITSVORKERUNGEN

⚠ ACHTUNG – Bei richtigem Einsatz ist der Blasgerät ein äußerst schnelles, praktisches und leistungsfähiges Gerät, bei unsachgemäßem oder unvorsichtigem Gebrauch kann es jedoch eine Gefahr darstellen. Damit Sie stets bequem und sicher arbeiten können, sollten Sie unbedingt die nachstehenden und in dieser Anleitung enthaltenen Sicherheitsvorschriften beachten.

⚠ ACHTUNG! – Nationale Verordnungen können den Gebrauch des Geräts einschränken.

1. Der Blasgerät darf nur von Erwachsenen verwendet werden, die sich in guter körperlicher Kondition befinden und die Gebrauchsanleitungen kennen.
2. Bläser nicht in Ermüdungszustand verwenden nicht unter der Einwirkung von Alkohol oder Rauschgift (Abb. 1). Vor allem vor den Pausen und vor Ende der Arbeitsschicht aufpassen.
3. Tragen Sie immer Handschuhe, Schutzbrille und Gehörschutz. Vermeiden Sie Schals, Armbänder oder andere Kleidungsstücke, die sich im Läufer verfangen könnten (siehe Seite 12-13).
4. Halten Sie andere Personen oder Tiere beim Anwerfen und Gebrauch des Laubbläses in einem Sicherheitsabstand von 10 Metern (Abb.2).
5. Befolgen Sie die Unfallschutzvorschriften des zuständigen Berufsverbands.
6. Arbeiten Sie stets in stabiler und sicherer Stellung.
7. Planen Sie die Arbeit vorher. Beginnen Sie nicht mit der Arbeit, wenn der Arbeitsbereich nicht leer geräumt und kein standfester Untergrund vorhanden ist.
8. Richten Sie den Luftstrahl niemals gegen Personen oder Tiere (Abb. 3).
9. Verwenden Sie den Blasgerät nur in ausreichend

- belüfteter Umgebung. Sein Einsatz in Ex-Bereichen, geschlossenen Räumen bzw. in der Nähe von entzündlichen Stoffen ist verboten (Abb. 4).
10. Überprüfen Sie den Blasgerät täglich auf die einwandfreie Funktion der Sicherheits- und anderen Vorrichtungen.
 11. Arbeiten Sie niemals mit einem beschädigten, behelfsweise reparierten, falsch montierten oder eigenmächtig umgerüsteten Blasgerät. Sie dürfen die Sicherheitsvorrichtungen auf keinen Fall abnehmen, beschädigen bzw. unwirksam machen.
 12. Bewahren Sie diese Anleitung sorgfältig auf und lesen Sie sie vor jedem Gebrauch noch einmal durch.
 13. Beachten Sie stets unsere Wartungsvorschriften.
 14. Führen Sie eigenständig nur die normalen Wartungsarbeiten durch und wenden Sie sich in all den anderen Fällen an eine autorisierte Fachwerkstatt.
 15. Verwenden Sie den Blasgerät erst, wenn Sie mit seinem Gebrauch vertraut sind.
 16. Rüsten Sie den Abtrieb des Blasgeräts nur mit dem Originalgebläse des Herstellers aus. Die Verbindung weiterer Baugruppen ist wegen der größeren Unfallgefahr verboten.
 17. Stillgelegte Blasgerät sollten Sie unbedingt durch Ihren Fachhändler umweltgerecht entsorgen lassen.
 18. Geben bzw. borgen Sie den Blasgerät nur in seiner Funktion und Gebrauch erfahrenen Personen. Händigen Sie in diesem Fall ebenso die Gebrauchsanleitungen aus.
 19. **Sie dürfen den Blasgerät niemals ohne Gebläse starten.** Dies kann schwerwiegende Motorschäden verursachen und hat den sofortigen Verfall der Garantie zur Folge.
 20. Arbeiten Sie mit dem Blasgerät niemals in der Nähe von elektrischen Geräten.
 21. Verstopfen bzw. schließen Sie keinesfalls die

- Lüftungsöffnung des Gebläse.
22. Greifen Sie mit den Händen nicht in den Läufer und führen Sie keine Wartung bei laufendem Motor aus.
 23. Verwenden Sie zur Reinigung niemals Kraftstoffgemisch.
 24. Ziehen Sie bei Wartung, Reinigung oder Reparatur stets die Kerzenhaube ab. Bei der Reinigung von Schnittmesser und Gebläse sollten Sie stets Handschuhe überziehen.
 25. Verbiegen Sie auf keinen Fall die Gebläseschaufeln; arbeiten Sie niemals mit einem beschädigten Gebläse.
 26. Bauen Sie das Gebläse nicht auf andere Motoren oder Antriebe.
 27. Lagern Sie den Blasgerät trocken, vom Boden angehoben und mit leerem Tank.
 28. Tragen Sie den Blasgerät nur bei abgestelltem Motor.
 29. Der Besitzer bzw. Bediener ist in jedem Fall für die Unfälle oder Risiken gegenüber Dritten oder deren Besitz verantwortlich.
 30. Sämtliche Schilder mit den Gefahrensymbolen und Sicherheitszeichen müssen sich in einwandfreiem Zustand befinden. Bei Beschädigung oder Unleserlichkeit müssen sie rechtzeitig ersetzt werden (siehe Seite 14).
 31. Das Gerät darf ausschließlich für die in der Betriebsanleitung angegebenen Zwecke verwendet werden (siehe Seite 21).

⚠ Halten Sie den vorderen Griff der Kettensäge beim Betrieb fest in der linken Hand; den hinteren Griff hingegen mit der rechten (Abb. 5). Halten Sie die Griffe nie mit überkreuzten Armen. Auch Linkshänder müssen sich an diese Anweisung halten. Überprüfen Sie ob sich keine Körperteile in der Nähe des Schalldämpfers.

⚠ VERBRENNUNGSGEFAHR!



1

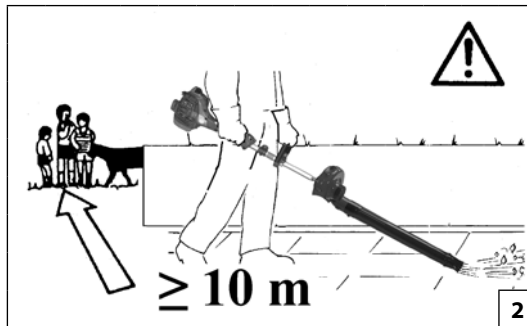

2

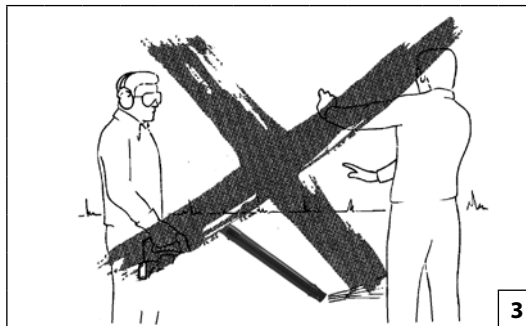

3



4

Español

NORMAS DE SEGURIDAD

⚠ ATENCIÓN - El soplador, si se utiliza correctamente, es un instrumento de trabajo rápido, cómodo y eficaz; pero si se lo emplea de modo incorrecto o sin las debidas precauciones puede resultar peligroso. Para que su trabajo resulte siempre agradable y seguro, respete estrictamente las normas de seguridad que se indican a continuación y en el curso del manual.

⚠ ¡ATENCIÓN! - El uso de la máquina puede estar limitado por reglamentos nacionales.

1. El soplador debe ser utilizado exclusivamente por personas adultas, en buenas condiciones físicas y que conozcan las normas de uso.
2. No use el soplador si está cansado ni bajo el efecto de alcohol y drogas (Fig. 1). Prestar atención especialmente antes de las pausas de descanso y hacia el final del turno de trabajo.
3. Colocarse siempre guantes, gafas de seguridad y auriculares. No llevar puestos bufandas, pulseras ni otros elementos que puedan ser atrapados por el rotor (Vea pag. 12-13).
4. No permitir la presencia de otras personas o de animales en un radio de 10 metros del soplador durante la puesta en marcha y el uso (Fig.2).
5. Respetar las medidas de prevención de accidentes dictadas por los organismos competentes.
6. Trabajar siempre en una posición estable y segura.
7. Planificar el trabajo previamente y con cuidado. No comenzar la actividad si el área de trabajo no está despejada y no hay puntos de apoyo firmes para los pies.
8. No dirigir el chorro de aire hacia personas o animales (Fig. 3).
9. Emplear el soplador sólo en sitios bien ventilados. No utilizarlo en atmósfera explosiva, recintos cerrados o

cerca de sustancias inflamables (Fig. 4).

10. Controlar el soplador todos los días para cerciorarse de que todos sus dispositivos funcionen correctamente, incluidos los de seguridad.
11. No trabajar con un soplador dañado, mal reparado, mal montado o modificado arbitrariamente. No quitar, dañar ni inutilizar ningún dispositivo de seguridad.
12. Conservar cuidadosamente este manual y consultarlo antes de cada uso.
13. Seguir siempre las instrucciones del fabricante para las operaciones de mantenimiento.
14. No realizar nunca por cuenta propia operaciones que no sean de mantenimiento normal. En caso de necesidad, acudir exclusivamente a un taller especializado y autorizado.
15. No utilizar el soplador sin haber recibido la debida instrucción al respecto.
16. Se prohíbe aplicar a la toma de fuerza del soplador un rotor distinto del que se entrega de fábrica. No se permite el uso de otros grupos de aplicación porque aumentan el peligro de accidentes.
17. Cuando el soplador se retire del uso, no abandonarlo en el medio ambiente sino entregarlo al propio vendedor, quien le dará el destino correspondiente.
18. Ceder o prestar el soplador exclusivamente a personas expertas y que conozcan el funcionamiento y el uso correcto de este dispositivo. Junto con el soplador, entregar también el manual con las instrucciones de uso y advertir de la necesidad de leerlo antes de comenzar el trabajo.
19. Se recomienda **no poner nunca la máquina en marcha sin el rotor**. El uso del soplador sin el rotor puede causar daños importantes en las partes del motor e implica la anulación inmediata de la garantía.
20. No utilizar el soplador en proximidad de equipos eléctricos.

21. No obstruir ni cerrar la entrada de aire del rotor.
22. No acercarse nunca las manos al rotor ni efectuar operaciones de mantenimiento cuando el motor esté en marcha.
23. No usar combustible (mezcla) para las operaciones de limpieza.
24. Sacar el capuchón de la bujía antes de realizar cualquier operación de mantenimiento, limpieza o reparación. Colocarse guantes para limpiar la cuchilla y el rotor.
25. No golpear ni forzar las palas del rotor, ni utilizar la máquina si el rotor está estropeado.
26. No montar el rotor en otros motores o transmisiones de potencia.
27. Guardar el soplador con el depósito vacío, en un lugar seco y elevado del suelo.
28. No transportar el soplador con el motor encendido.
29. El propietario o el usuario es responsable de los riesgos y accidentes sufridos por terceros y de los daños sufridos por bienes.
30. Mantenga todas las etiquetas con las señales de peligro y seguridad en perfectas condiciones. Si alguna se estropea, sustitúyala de inmediato (vea pag. 14).
31. No utilice la máquina para una aplicación distinta de las que se indican en el manual (vea pag. 21).

⚠ Con el motor en movimiento, sujetar siempre fuertemente la empuñadura anterior con la mano izquierda y la posterior con la mano derecha (Fig. 5). No entrecruce los brazos para agarrar las empuñaduras. Estas instrucciones también deberán ser respetadas por las personas zurdas. Verificar que todas las partes del cuerpo estén alejadas del silenciador.

⚠ PELIGRO DE ABRASIÓN!

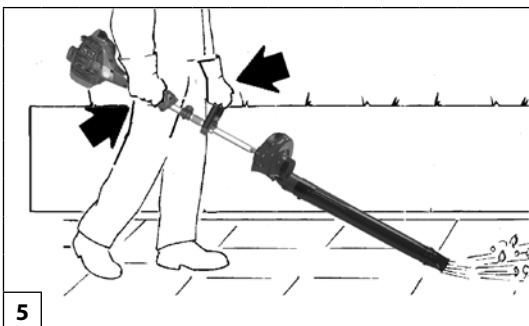

Slovensky

PRAVIDLÁ BEZPEČNOSTI

⚠ POZOR – Fukár, ak je používaný správne, je rýchly, pohodlný a účinný pracovný nástroj; ak sa nepoužíva správnym spôsobom alebo bez dodržiavania ochranných opatrení, môže sa zmeniť na nebezpečné zariadenie. Aby bola vaša práca vždy príjemná a bezpečná, dodržiavajte prísne bezpečnostné pravidlá, ktoré sú uvedené v tomto návode na použitie. Tento prístroj je určený len na odfukávanie suchých a ľahkých materiálov, ako napr.: lístia, trávy, malých konárikov a kúskov papiera. Pre iné účely nie je tento prístroj určený.

⚠ UPOZORNENIE! – Používanie stroja môžu obmedzovať vnútroštátne predpisy.

1. Fukár môžu používať iba dospelé osoby, v dobrej fyzickej i psychickej kondícii, ktoré sú oboznámené s jeho obsluhou.
2. Fukár nepoužívajte, keď ste unavení alebo pod vplyvom alkoholu, drog a iných omamných látok alebo liekov (Obr. 1). Pred prestávkami a pred ukončením vašej práce zvyšte pozornosť. Nedovoľte deťom, aby fukár používali.
3. Pri práci vždy noste rukavice, ochranné okuliare a chrániče sluchu. Nenoste šály, náramky alebo iné voľne visiace veci, ktoré by sa mohli zachytiť do rotujúcich častí (Pozri str. 12-13).
4. Nedovoľte, aby sa v okruhu 10 metrov od fukára počas štartovania alebo práce zdržiavali iné osoby (Obr.2).
5. Vždy dodržiavajte bezpečnostné predpisy vydané príslušným zodpovedným orgánom.
6. Pracujte vždy v stabilnom a bezpečnom postoji.
7. Prácu si starostlivo vopred naplánujte. Nezačínajte pracovať, ak ste pracovnú oblasť nevyčistili a ak nemáte pevný podklad pod nohami. Nestojte v piesku, blate,

kalužiach apod.

8. Nesmerujte prúd vzduchu na osoby, ani na zvieratá (Obr.3).
9. Fukár používajte iba v dobre vetraných priestoroch. Nepoužívajte ho vo výbušnom prostredí, v uzavretých priestoroch, ani v blízkosti horľavých látok (Obr.4).
10. Fukár kontrolujte denne, aby ste sa ubezpečili, či je každé zariadenie, bezpečnostné alebo nie, funkčné.
11. Nepracujte s poškodeným, zle opraveným, nesprávne zmontovaným alebo ináč upraveným fukárom. Neodstraňujte, nepoškodzuje a nedeaktivujte žiadne bezpečnostné zariadenie.
12. Tento návod starostlivo uschovajte a pozrite si ho pred každým použitím stroja.
13. Vždy dodržiavajte pokyny výrobcu týkajúce sa údržby.
14. Okrem bežnej údržby nikdy nerobte zásahy alebo opravy sami. Obráťte sa iba na špecializované a autorizované servisy.
15. Fukár nepoužívajte skôr, ako ste boli poučený o jeho používaní.
16. Je zakázané namontovať na fukár iný rotor, ako ten, ktorý dodáva výrobca. Nie je dovolené namontovať iné príslušenstvo ako dodávané, pretože sa tým zvyšuje nebezpečenstvo úrazu.
17. V prípade nevyhnutnosti vyradenia fukára ho nevyhadzujte voľne do prostredia, ale odovzdajte ho predajcovi, ktorý zabezpečí jeho správnu likvidáciu.
18. Fukár odovzdajte alebo požičajte výhradne osobám, ktoré majú skúsenosti a vedia ho používať správnym spôsobom. K fukáru vždy priložte aj návod na používanie, aby si ho mohli pred použitím stroja prečítať.
19. Odporúčame Vám **nikdy nezapínať stroj bez namontovaného rotora**. Mohlo by to spôsobiť vážne

poškodenia motora a okamžitú stratu záruky.

20. Fukár nepoužívajte v blízkosti elektrických zariadení.
21. Prívod vzduchu k rotoru nezakrývajte, ani neupchávajte.
22. Nepribližujte sa k rotoru rukami a nevykonávajte opravy ani údržbu ak je motor v chode.
23. Palivo (zmes) nepoužívajte na čistenie.
24. Káblovú koncovku sviečky snímte pri každom vykonávaní údržby, pri čistení alebo pri opravách. Pri čistení noža a rotora používajte rukavice.
25. Nebúchajte ani neposúvajte na silu lopatky rotora; nepracujte so strojom, ak je rotor poškodený.
26. Rotor nemontujte na iné motory alebo silové prevody.
27. Fukár uschovávajte na suchom mieste, nekladte ho na podlahu a nádrž vždy vyprázdňte.
28. Fukár prenášajte s vypnutým motorom.
29. Nezabudnite, že majiteľ alebo obsluhujúci pracovník nesú zodpovednosť za úrazy alebo riziká pre iné osoby, ako aj za ich majetok.
30. Všetky štítky a nálepky s výstražnou signalizáciou udržiavajte v dokonalom stave. V prípade poškodenia alebo opotrebovania ich treba včas vymeniť (Pozrite str. 14).
31. Stroj nepoužívajte na iné účely ako sú uvedené v návode (pozrite ods. 21).

⚠ Pokiaľ motor beží, držte vždy prednú rukoväť pevne ľavou rukou a zadnú rukoväť pravou rukou (Obr. 5). Pri uchopení rukoväte nikdy neprekrížujte ramená. Aj ľaváci musia dodržiavať tieto predpisy. Skontrolujte, či sú všetky časti tela vzdialené od tlmiča výfuku.

⚠ HROZÍ NEBEZPEČENSTVO POPÁLENIA!



1



2



3

Size 41 p.n. 001001079A
 Size 42 p.n. 001001080A
 Size 43 p.n. 001001081A
 Size 44 p.n. 001001082A
 Size 45 p.n. 001001083A



4

p.n. 3155026R

Italiano

English

Français

ABBIGLIAMENTO PROTETTIVO DI SICUREZZA**SAFETY PROTECTIVE CLOTHING****VÊTEMENTS DE PROTECTION**

Quando si lavora con il soffiatore usare sempre un abbigliamento protettivo di sicurezza omologato. L'uso dell'abbigliamento protettivo non elimina i rischi di lesione, ma riduce gli effetti del danno in caso di incidente. Fatevi consigliare dal vostro rivenditore di fiducia per la scelta dell'abbigliamento adeguato.

While working with the blower, always use safety protective approved clothing. The use of protective clothing does not eliminate injury risks, but reduces the injury effects in case of accident. Consult your trusted supplier to choose an adequate equipment.

Toujours porter des vêtements de protection homologués pour utiliser un souffleur. Le port de vêtements de protection n'élimine pas les risques de blessure mais il peut en réduire les effets en cas d'accident. Demandez conseil à votre revendeur habituel pour choisir le vêtement qui répond le mieux à vos exigences.

L'abbigliamento deve essere adatto e non d'impaccio. Indossare un abito aderente protettivo. **La giacca (Fig. 1) e la salopette (Fig. 2) di protezione sono l'ideale.** Non portare abiti, sciarpe, cravatte o monili che potrebbero impigliarsi nella sterpaglia. Raccogliere i capelli lunghi e proteggerli (per esempio con un foulard, un berretto, un casco, ecc).

The clothing must be proper and not an obstacle. Wear adherent protective clothing. **Protective jackets (Fig. 1) and dungarees (Fig. 2) are ideal.** Do not wear clothes, scarfs, ties or bracelets that can stuck into twigs. Tie up and protect long hair (example with foulards, caps, helmets, etc.).

Assurez-vous que le vêtement choisi ne gêne pas les mouvements. Portez un vêtement de protection près du corps. **La veste (Fig. 1) et la salopette (Fig. 2) de protection sont l'idéal.** **Ne portez pas de** vêtements, écharpes, cravates ou bijoux qui risqueraient de s'accrocher dans les buissons. Nouez les cheveux longs et protégez-les (par exemple avec un foulard, un béret, un casque, etc.).

Indossare scarpe di sicurezza munite di soles antidrucciolo e puntali d'acciaio (Fig. 3).

Safety shoes having skid-proof sole and anti-piercing insert (Fig. 3).

Portez des chaussures de protection avec semelles antiglisse et pointes en acier (Fig. 3).

Indossare gli occhiali o la visiera protettivi (Fig. 4-5)!

Wear protective goggles or face screens (Fig. 4-5)!

Portez des lunettes ou une visière de protection (Fig. 4-5)!

Applicare protezioni dai rumori; per esempio le cuffie (Fig. 6) o i tappi. L'uso delle protezioni per l'udito richiede maggior attenzione e prudenza, perché la percezione di segnali acustici di pericolo (grida, allarmi, ecc.) è limitata. Rimuovere sempre le protezioni per l'udito non appena fermate il motore.

Use protections against noises; for example noise reduction ear guards (Fig. 6) or earplugs. The use of protections for the ear requests much more attention and caution, because the perception of danger audio signals (screamings, alarms, etc.) is limited. Always remove ear protectors as soon as the engine has been switched off.

Utilisez des dispositifs protégeant contre les émissions sonores; casque (Fig. 6) ou boules dans les oreilles. Rappelez-vous d'être extrêmement prudents lorsque vous utilisez ce genre de protection car la perception des signaux acoustiques de danger (cris, alarmes, etc.) est réduite. Retirer toujours les protections auditives dès l'arrêt du moteur.

Calzare guanti (Fig. 7) che permettano il massimo assorbimento delle vibrazioni.

Wear gloves (Fig. 7) that permit the maximum absorption of vibrations.

Portez des gants (Fig. 7) qui absorbent le plus possible les vibrations.



5

p.n. 001000939A

p.n. 001000940A



6

p.n. 001000835



7

Deutsch

Español

Slovensky

SICHERHEITS-/SCHUTZKLEIDUNG

INDUMENTOS DE SEGURIDAD

OCHRANNÝ BEZPEČNOSTNÝ ODEV

Bei der Arbeit mit dem Bläser muss der Bediener daher immer zugelassene Sicherheits-/Schutzkleidung tragen. Durch die Benutzung der Schutzkleidung wird die Verletzungsgefahr zwar nicht beseitigt, aber die Auswirkungen des Schadens im Falle eines Unfalls reduziert. Ihr Fachhändler berät Sie gern bei der Wahl der richtigen Schutzkleidung.

Die Kleidung muss geeignet sein und darf die Arbeit nicht behindern. Tragen Sie anliegende Schutzkleidung. **Die Jacke (Abb. 1) und die Schutzlatzhose (Abb. 2) von sind ideal.** Tragen Sie keine Kleider, Schals, Krawatten oder Schmuckstücke, die sich im Gestrüpp verfangen könnten. Binden Sie langes Haar zusammen und schützen Sie es (zum Beispiel mit einem Schal, einer Mütze, einem Helm usw).

Tragen Sie Sicherheitsschuhe mit rutschfesten Sohlen und Stahlkappen (Abb. 3).

Benutzen Sie die Schutzbrille oder das Schutzvisier (Abb. 4-5)!

Benutzen Sie einen Gehörschutz; zum Beispiel den Gehörschutz mit Bügel (Abb. 6) oder die Gehörschutzstöpsel. Die Verwendung eines Gehörschutzes erfordert erhöhte Aufmerksamkeit und Vorsicht, denn die Wahrnehmung akustischer Warnsignale (Rufe, Alarme usw.) wird dadurch eingeschränkt. Entfernen Sie den Gehörschutz immer sofort nach Abstellen des Motors.

Tragen Sie Handschuhe (Abb. 7), mit denen die Vibrationen maximal gedämpft werden.

Para trabajar con el soplador, colocarse siempre indumentos de seguridad homologados. El uso de elementos de seguridad no elimina los riesgos de lesiones pero reduce los daños en caso de accidente. Consultar con el vendedor de la máquina sobre los indumentos adecuados.

La ropa debe ser cumplir su función de protección y ser cómoda. Utilizar ropa adherente y protectora. **La chaqueta (Fig. 1) y el peto (Fig. 2) de protección son ideales.**

No llevar ropa, bufandas, corbatas o adornos que puedan ser atrapados por la maleza. Recogerse el cabello largo y cubrirse, por ejemplo con un pañuelo, una gorra o un casco.

Utilizar zapatos de seguridad con suela antideslizante y punteras de acero (Fig. 3).

¡Utilizar siempre las gafas o la visiera de protección! (Fig. 4 y 5).

Emplear elementos de protección contra el ruido, como auriculares (Fig. 6) o tapones. El uso de las protecciones para el oído exige mayor atención y prudencia porque se reduce la percepción de las señales sonoras de peligro (gritos, alarmas, etc.). Quitarse siempre las protecciones para el oído no bien se detenga el motor.

Ponerse guantes (Fig. 7) que absorban el máximo posible las vibraciones.

Pri práci s fukárom vždy používajte homologizovaný bezpečnostný ochranný odev. Použitím ochranného odevu sa neodstráni nebezpečenstvo úrazu, ale v prípade nehody zníži jeho dôsledky. Pri výbere vhodného odevu si nechajte poradiť svojím predajcom.

Odev musí byť vhodný pre prácu a pohodlný. Noste priliehavý ochranný odev. **Ideálny pracovný odev je bunda (Obr.1) a pracovné nohavice (Obr. 2).** Nenoste odevy, šály, kravaty alebo prívesky, ktoré by sa mohli zachytiť v kroví. Ak máte dlhé vlasy, zopnite ich a zakryte ich (napr. šatkou alebo čiapkou alebo prilbou, atď.).

Noste ochranné topánky vybavené protišmykovou podrážkou a ocelovými špičkami (Obr.3).

Používajte ochranné okuliare alebo štít (Obr.4-5)!

Používajte chrániče proti hluku, napr. slúchadlá (Obr. 6) alebo ušné tampóny. Používanie pomôcok na ochranu sluchu vyžaduje väčšiu pozornosť a opatrnosť, pretože pracovník vníma výstražné zvukové signály (krik, zvukové výstrahy a pod.) horšie. Ochranné slúchadlá si zložte ihneď po zastavení motora.

Používajte rukavice (Obr. 7), ktoré umožňujú maximálne pohltenie vibrácií.

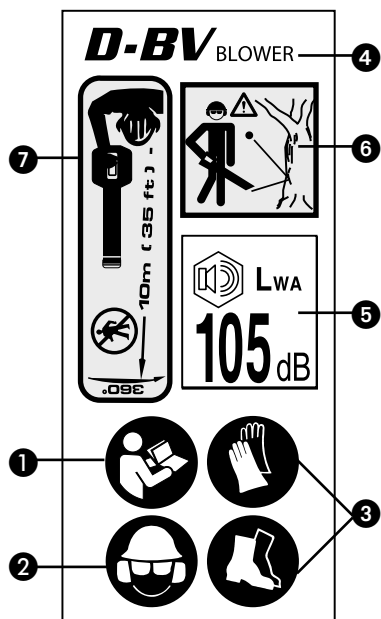
I SPIEGAZIONE SIMBOLI E AVVERTENZE DI SICUREZZA**GB EXPLANATION OF SYMBOLS AND SAFETY WARNINGS****F EXPLICATION DES SYMBOLES ET REGLES DE SECURITE****D ERLÄUTERUNG DER SYMBOLE-UND SICHERHEITSHINWEISE****E EXPLICACION SIMBOLOS Y ADVERTENCIAS DE SEGURIDAD****SK VYSVETLENIE SYMBOLOV A BEZPEČNOSTNÝCH UPOZORNENÍ**

- I**
- 1 - Leggere il libretto uso e manutenzione prima di utilizzare questa macchina.
 - 2 - Indossare casco, occhiali e cuffie di protezione.
 - 3 - Portare calzature antidirrucciolo di protezione e guanti omologati.
 - 4 - Tipo di macchina: **SOFFIATORE**.
 - 5 - Livello di potenza acustica garantita
 - 6 - **ATTENZIONE** - Il soffiatore può lanciare oggetti ad alta velocità che possono rimbalzare e colpire l'operatore. Questo può causare seri danni agli occhi.
 - 7 - L'utilizzatore del soffiatore deve essere sicuro che persone o animali non siano più vicine di 10 metri. Tutte le volte che più operatori stanno lavorando nella stessa area, devono mantenere una distanza di sicurezza che non sia inferiore ai 10 metri l'uno dall'altro.

- GB**
- 1 - Read operator's instruction book before operating this machine.
 - 2 - Wear head, eye and ear protection.
 - 3 - Wear safety shoes having skid-proof sole and type approved gloves.
 - 4 - Type of machine: **BLOWER**.
 - 5 - Guaranteed sound power level
 - 6 - **WARNING** - The blower may throw objects at high velocity that can ricochet and hit the operator. This may cause serious eye damage.
 - 7 - The blower operator must make sure that no bystanders or animals come nearer than 35 feet (10 metres). Whenever several operators are working in the same work area, they should maintain a safe distance of at least 35 feet (10 metres) from one another.

- F**
- 1 - Lire le manuel avant d'utiliser cette machine.
 - 2 - Vêtir casque, visière et protège-oreilles.
 - 3 - Porter des chaussures antidérapantes de protection et des gants homologués.
 - 4 - Type de machine : **SOUFFLEUR**.
 - 5 - Niveau de puissance acoustique garanti.
 - 6 - **ATTENTION** - Le souffleur peut lancer des objets à haute vitesse susceptibles de rebondir et heurter l'opérateur. Ceci peut provoquer de sérieux dommages aux yeux.
 - 7 - L'utilisateur du souffleur doit être sûr que des personnes ou des animaux ne sont pas dans le voisinage à moins de 10 mètres. Chaque fois que plusieurs opérateurs travaillent dans le même endroit, ils doivent maintenir une distance de sécurité non inférieure à 10 mètres l'un de l'autre.

- D**
- 1 - Betriebsanleitung vor der Inbetriebnahme lesen.
 - 2 - Immer Helm, Schutzbrille und Geräuschschutz tragen.
 - 3 - Tragen Sie rutschfeste Sicherheitsschuhe und zugelassene Handschuhe.
 - 4 - Gerät: **BLÄSER**.
 - 5 - Garantierter akustischer Schalleistungspegel.
 - 6 - **ACHTUNG** - Die vom Blasgerät mit hoher Geschwindigkeit abgestoßenen Gegenstände können zurückprallen und den Benutzer treffen. Dies kann schwerwiegende Augenverletzungen verursachen.
 - 7 - Der Benutzer des Blasgeräts muss einen Sicherheitsabstand von mindestens 10 Metern zu Personen und Tieren einhalten. Dieser Sicherheitsabstand von mindestens 10 Metern gilt auch, falls mehrere Benutzer gleichzeitig am selben Einsatzort arbeiten.

- E**
- 1 - Antes de utilizar esta máquina, leer el manual de instrucciones.
 - 2 - Llevar casco, gafas y auriculares de protección.
 - 3 - Utilizar calzado de seguridad antideslizante y guantes homologados.
 - 4 - Tipo de máquina: **SOPLADOR**.
 - 5 - Nivel de potencia acústica garantizado.
 - 6 - **ATENCIÓN** - El soplador puede lanzar objetos a alta velocidad que pueden rebotar o golpear al operador. Esto puede causar graves daños en los ojos.
 - 7 - El usuario del soplador debe asegurarse de que no haya personas ni animales a menos de 10 metros de distancia. Cada vez que haya operadores trabajando en la misma área, deberá mantenerse una distancia de seguridad no inferior a 10 metros entre uno y otro.

- SK**
- 1 - Pred prácou s týmto prístrojom si prečítajte návod na použitie a údržbu.
 - 2 - Používajte ochrannú prilbu, okuliare a slúchadlá.
 - 3 - Noste homologizovanú protišmykovú ochrannú obuv a rukavice.
 - 4 - Druh stroja: **FUKÁR**
 - 5 - Zaručená hladina akustického výkonu
 - 6 - **POZOR** - Fukár môže odfúknuť predmety veľkou rýchlosťou, ktoré sa potom môžu odraziť a poraniť pracovníka. Môže to spôsobiť vážne poranenie očí.
 - 7 - Osoba, ktorá fukár používa, musí zabezpečiť, že osoby a zvieratá sa nepriblížia na viac ako 10 metrov. Vždy, keď v rovnakej zóne pracuje viac pracovníkov, jednotliví pracovníci musia dodržiavať bezpečnostnú vzdialenosť, ktorá nesmie byť menšia ako 10 metrov.

I SPIEGAZIONE SIMBOLI E AVVERTENZE DI SICUREZZA

GB EXPLANATION OF SYMBOLS AND SAFETY WARNINGS

F EXPLICATION DES SYMBOLES ET REGLES DE SECURITE

D ERLÄUTERUNG DER SYMBOLE-UND SICHERHEITSHINWEISE

E EXPLICACION SIMBOLOS Y ADVERTENCIAS DE SEGURIDAD

SK VYSVETLENIE SYMBOLOV A BEZPEČNOSTNÝCH UPOZORNENÍ

I 8 - Numero di serie
9 - Marchio CE di conformità.
10 - Anno di fabbricazione

D 8 - Seriennummer
9 - CE-Zeichen.
10 - Baujahr

GB 8 - Serial number
9 - CE conformity marking.
10 - Year of manufacture

E 8 - Número de serie
9 - Marcha CE de conformidad.
10 - Año de fabricación

F 8 - Numéro de série
9 - Label CE de conformité.
10 - Année de construction

SK 8 - Číslo série
9 - Značka zhody CE
10 - Rok výroby



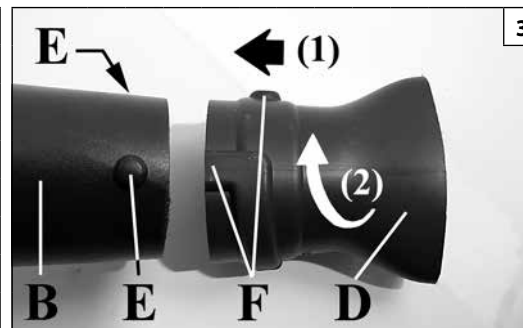
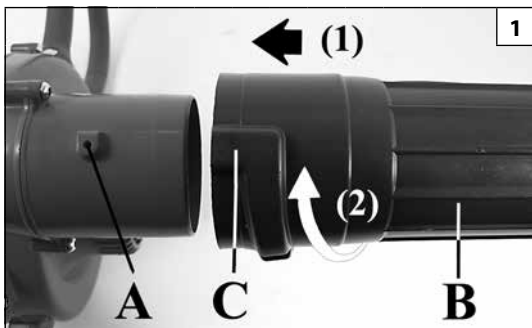

Italiano

English

Français

ASSEMBLAGGIO

ASSEMBLY

ASSEMBLAGE

Montaggio dei tubi

⚠ ATTENZIONE – Quando si montano il tubo e l'ugello, il motore deve essere spento e l'interruttore deve essere sulla posizione STOP.

1. Innestare il tubo soffiatore (B, Fig. 1), imboccando il perno (A) del bocchettone della chiocciola, sulla scanalatura (C) del tubo. Ruotare nella direzione della freccia (2). Il tubo montato risulterà come in Fig. 2. Fissare il tubo con la vite (G, Fig. 2).
2. Innestare l'ugello (D, Fig. 3) sul tubo (B), imboccando i due perni (E) del tubo soffiatore, sulle due scanalature (F) dell'ugello. Ruotare nella direzione della freccia (2). L'ugello montato risulterà come in Fig. 4.

Tube assembly

⚠ WARNING – When fitting the tube and nozzle, the engine must be off and the switch in the STOP position.

1. Fit the blower tube (B, Fig. 1), so that the pin (A) on the spigot of the impeller housing engage the slot (C) in the blower tube. Rotate the blower tube in the direction of the arrow (2). When fitted, tube should appear as shown in Fig. 2. Secure the tube with the screw (G, Fig. 2).
2. Fit the nozzle (D, Fig. 3) on to the tube (B), so that the two pins (E) on the blower tube engage the two slots (F) in the nozzle. Rotate the nozzle in the direction of the arrow (2). When fitted nozzle should appear as shown in Fig. 4.

Montage des tubes

⚠ ATTENTION – Quand on monte le tube et la buse, le moteur doit être éteint et l'interrupteur en position STOP.

1. Emboîter le tuyau du souffleur (B, Fig. 1), en introduisant le ergot (A) de l'embouchure de la turbine dans le cannelure (C) du tube. Tourner dans le sens de la flèche (2). Le tube sera alors monté comme le montre la Fig. 2. Fixer le tube avec la vis (G, Fig. 2).
2. Emboîter la buse (D, Fig. 3) sur le tube (B), en introduisant les deux ergots (E) du tube souffleur sur les deux cannelures (F) de la buse. Tourner dans le sens de la flèche (2). Le tube sera alors monté comme le montre la Fig. 4.

--	--	--	--



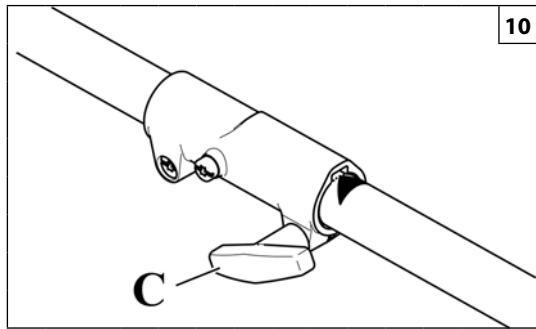
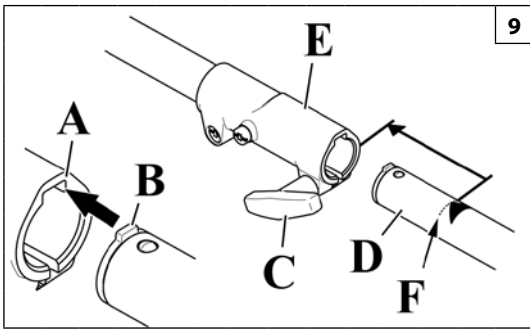









Deutsch	Español	Slovensky
MONTAGE	MONTAJE	MONTÁŽ
<p>Rohrmontage</p> <p>⚠ ACHTUNG – Beim Einbau von Rohr und Düse sollten Sie den Motor abstellen und den Schalter auf STOP stellen.</p> <ol style="list-style-type: none"> 1. Stecken Sie die Stifte (A) des Gehäusestutzens in die Rillen (C) des Blasrohrs (B, Abb. 1) ein und drehen Sie dann in Pfeilrichtung (2). Das eingesteckte Rohr ist in Abb. 2 dargestellt. Befestigen Sie das Rohr mit der Schraube (G, Abb. 2). 2. Führen Sie die zwei Stifte (E) des Blasrohrs (B) in die zwei Rillen (F) der Düse (D, Abb. 3) ein und drehen Sie dann in Pfeilrichtung (2). Die montierte Düse ist in Abb. 4 dargestellt. 	<p>Montaje de los tubos</p> <p>⚠ ATENCIÓN – Cuando se montan el tubo y la tobera, el motor debe estar apagado y el interruptor debe estar en STOP.</p> <ol style="list-style-type: none"> 1. Conecte el tubo soplador (B, Fig. 1), insertando el perno (A) de la boca del caracol en la ranura (C) del tubo. Gire en el sentido de la flecha (2). El tubo montado quedará como en la Fig. 2. Fije el tubo con el tornillo (G, Fig. 2). 2. Inserte la boquilla (D, Fig. 3) en el tubo (B), encajando los dos pernos (E) del tubo soplador en las dos ranuras (F) de la boquilla. Gire en el sentido de la flecha (2). La boquilla montada quedará como en la Fig. 4. 	<p>Montáž rúr</p> <p>⚠ POZOR – Pri montáži trubíc a dýzy musí byť motor vypnutý a spínač musí byť v polohe STOP.</p> <ol style="list-style-type: none"> 1. Rúru fukára nasuňte (B, Obr.1) tak, že výstupok násadca nasuniete do drážok (C) rúrky. Otočte v smere šípky (2). Zmontovaná rúra bude ako na Obr.2. Rúru zaistíte skrutkou (G, Obr.2). 2. Na rúru (B) nasuňte dýzu (D, Obr. 3) tak, že vsuniete dva výstupky (E) rúry fukára do dvoch drážok (F) dýzy. Otočte v smere šípky (2). Namontovaná dýza bude ako na Obr.4.











Italiano	English	Français
<p align="center">ASSEMBLAGGIO</p>	<p align="center">ASSEMBLY</p>	<p align="center">ASSEMBLAGE</p>
<p>MONTAGGIO APPLICAZIONE SU MOTORE (FIG.9)</p> <ul style="list-style-type: none"> • Allentare il giunto (E) girando il pomello (C) in senso antiorario; • Allineare la linguetta dell'applicazione (B) con la scanalatura (A) sul giunto (E); • Inserire il tubo dell'applicazione (D) nel giunto (E) fino allo smusso (F); <p>N.B. Per facilitare l'operazione ruotare l'attrezzo di taglio dell'applicazione per fare ingranare l'albero di trasmissione con la calettatura. Verificare che non sia presente sporcizia nel giunto;</p> <ul style="list-style-type: none"> • Serrare saldamente il pomello (C) girando in senso orario. <p>SMONTAGGIO APPLICAZIONE DA MOTORE (Fig.10) Allentare l'attacco girando il pomello (C) in senso antiorario e sfilare l'applicazione.</p>	<p>MOUNTING THE IMPLEMENT TO THE ENGINE UNIT (FIG.9)</p> <ul style="list-style-type: none"> • Loosen coupling (E) by turning knob (C) counter-clockwise; • Align implement tab (B) with channel (A) in coupling (E); • Fit implement tube (D) into coupling (E) inserting it as far as notch (F); <p>N.B. To facilitate the procedure rotate the implement cutting tool to engage the drive shaft with the fitting. Check to ensure there is no dirt or debris in the coupling;</p> <ul style="list-style-type: none"> • Tighten knob (C) fully by turning it clockwise. <p>REMOVING THE IMPLEMENT FROM THE ENGINE UNIT (FIG.10) Release the coupling by turning knob (C) counter-clockwise and remove the implement.</p>	<p>MONTAGE DE L'ACCESSOIRE SUR LE MOTEUR (FIG.9)</p> <ul style="list-style-type: none"> • Desserrer le joint (E) en tournant le pommeau ou bouton (C) dans le sens inverse des aiguilles d'une montre ; • Aligner la languette d'adaptation (B) avec la cannelure (A) sur le joint (E) ; • Insérer le tube de l'accessoire (D) dans le joint (E) jusqu'à la hauteur du chanfrein (F) ; <p>N.B. Pour faciliter le montage de l'accessoire, tourner l'outil de coupe de l'accessoire pour permettre l'emboîtement de l'arbre de transmission. S'assurer que le joint est propre ;</p> <ul style="list-style-type: none"> • Serrer fermement le pommeau ou bouton (C) en le tournant dans le sens des aiguilles d'une montre. <p>DÉMONTAGE DE L'ACCESSOIRE SUR LE MOTEUR (FIG.10) Desserrer le raccord en tournant le pommeau ou bouton (C) dans le sens inverse des aiguilles d'une montre et dégager l'accessoire.</p>

--	--	--	--

Deutsch	Español	Slovensky
MONTAGE	MONTAJE	MONTÁŽ
<p>ANBAU DER ANWENDUNG AN DEN MOTOR (ABB.9)</p> <ul style="list-style-type: none"> • Lockern Sie die Kupplung (E) durch Drehen des Griffs (C) gegen den Uhrzeigersinn; • Fluchten Sie die Lasche der Anwendung (B) mit der Rille (A) an der Kupplung (E); • Stecken Sie das Rohr der Anwendung (D) bis zur Abschrägung (F) in die Kupplung (E); <p>ANMERKUNG Um den Arbeitsgang zu erleichtern, drehen Sie das Schneidwerkzeug der Anwendung so, dass die Antriebswelle in die Verzahnung eingreift. Stellen Sie sicher, dass in der Kupplung kein Schmutz vorhanden ist;</p> <ul style="list-style-type: none"> • Drehen Sie den Griff (C) im Uhrzeigersinn fest. <p>ABBAU DER ANWENDUNG VOM MOTOR (ABB.10) Lockern Sie Verbindung, indem Sie den Griff (C) gegen den Uhrzeigersinn drehen und die Anwendung herausziehen.</p>	<p>MONTAJE DE LA APLICACIÓN EN EL MOTOR (FIG. 9)</p> <ul style="list-style-type: none"> • Gire el pomo (C) en sentido antihorario para aflojar el acoplamiento (E). • Alinee el saliente (B) de la aplicación con la muesca (A) del acoplamiento (E). • Introduzca el tubo (D) de la aplicación en el acoplamiento (E) hasta el rebajo (F). <p>NOTA. Para facilitar la operación, gire la herramienta de corte de la aplicación de forma que el eje de transmisión se encaje en la ensambladura. Controle que no haya suciedad en el acoplamiento.</p> <ul style="list-style-type: none"> • Enrosque firmemente el pomo (C) en sentido horario. <p>DESMONTAJE DE LA APLICACIÓN DEL MOTOR (FIG. 10) Gire el pomo (C) en sentido antihorario para aflojar el acoplamiento y extraiga la aplicación.</p>	<p>MONTÁŽ APLIKÁCIE NA MOTOR (OBR.9)</p> <ul style="list-style-type: none"> • Uvoľnite spoj (E) otočením gombíka (C) v smere proti otáčaniu hodinových ručičiek; • Zarovnajte jazýček aplikácie (B) s drážkami (A) na spoji (E); • Vsuňte rúrku aplikácie (D) do spoja (E) až po zošíkmenie (F); <p>POZNÁMKA. Aby ste si uľahčili prácu, otočte rezací nástroj aplikácie, aby prevodový hriadel' zapadol do drážkovania. Skontrolujte, či v spoji nie sú nečistoty;</p> <ul style="list-style-type: none"> • Pevne utiahnite gombík (C) otočením v smere hodinových ručičiek. <p>ODMONTOVANIE APLIKÁCIE Z MOTORA (OBR.10) Uvoľnite prípojku otočením gombíka (C) v smere proti otáčaniu hodinových ručičiek a vyťahnite aplikáciu.</p>

Italiano	English	Français
<p style="text-align: center;">TECNICHE DI LAVORO</p>	<p style="text-align: center;">WORKING TECHNIQUES</p>	<p style="text-align: center;">TECHNIQUES DE TRAVAIL</p>
<p>USI VIETATI E SICUREZZA</p> <p> ATTENZIONE – Indossate una maschera di protezione quando utilizzate il soffiatore in ambienti polverosi.</p> <p> ATTENZIONE – Il soffiatore può lanciare oggetti ad alta velocità che possono rimbalzare e colpire l'operatore. Questo può causare seri danni agli occhi. Indossare sempre protezioni per gli occhi.</p> <p> ATTENZIONE – Afferrare sempre il soffiatore con entrambe le mani quando il motore è in funzione. Stringere saldamente tra i pollici e le altre dita l'impugnatura del soffiatore.</p> <ul style="list-style-type: none"> • Tenere le parti del corpo lontano dal soffiatore quando il motore è in funzione. • Trasportare sempre il soffiatore a motore fermo. Durante il trasporto su di un veicolo, fissare adeguatamente il soffiatore per evitare il ribaltamento, la fuoriuscita di carburante o altri danni. • Prima di avviare il motore, assicurarsi che il soffiatore non sia indirizzato verso persone. • Spegnerne il motore prima di appoggiare il soffiatore. Non lasciare incustodito il soffiatore con il motore in funzione. • Utilizzare il soffiatore soltanto in luoghi adeguatamente ventilati, non utilizzarlo in ambienti esplosivi o infiammabili o in ambienti chiusi. <p> ATTENZIONE – Prestare attenzione al rischio di avvelenamento da monossido di carbonio.</p> <ul style="list-style-type: none"> • Non utilizzare il soffiatore da una scala, su un albero o sopra a un tetto. Lavorare sempre in una posizione stabile e sicura. • Non lavorare vicino a cavi elettrici. • Mantenere l'impugnatura pulita, asciutta e priva di tracce di olio o miscela carburante. • Distribuire il proprio peso in maniera uniforme su entrambe le gambe. • Non cercare di allungarsi eccessivamente. Potrebbe accadere di rimanere impigliati o di perdere l'equilibrio e il controllo del soffiatore. <p>PRECAUZIONI PER LA RIDUZIONE DEL RISCHIO DI VIBRAZIONI</p> <ul style="list-style-type: none"> • Il soffiatore è dotato di un sistema antivibrante (AV); non alterarlo né modificarlo. • Indossare guanti e mantenere calde le mani. • Mantenere sempre una presa salda, senza tuttavia stringere costantemente e con forza l'impugnatura; effettuare pause frequenti. Le suddette precauzioni non garantiscono l'immunità dall'insorgenza di sintomi di torpore o della sindrome del tunnel carpale. Pertanto, si consiglia agli operatori che utilizzano questa unità continuamente e regolarmente di monitorare attentamente le condizioni delle proprie mani e dita. Se si manifesta uno dei suddetti sintomi, rivolgersi immediatamente a un medico. 	<p>PROHIBITED USES AND SAFETY</p> <p> WARNING – Wear a safety mask when using the blower in dusty environments.</p> <p> WARNING – the blower can fling objects at high speed, which may rebound and strike the operator. Flying objects could cause serious damage to the eyes. Always wear eye protection.</p> <p> WARNING - Always hold the blower with both hands when the engine is running. Use a firm grip with thumbs and fingers encircling the blower handles.</p> <ul style="list-style-type: none"> • Keep all parts of your body away from the blower when the engine is running. • Always carry the blower with the engine stopped. When transporting on a vehicle properly secure your blower to prevent turnover, fuel spillage and damage to the blower. • Before you start the engine, make sure the blower is not directed to people. • Shut off the engine before setting down the blower. Do not leave the engine running unattended. • Only use the blower in well-ventilated places, do not operate the blower in explosive or flammable atmospheres or in closed environments. <p> WARNING – Beware of carbon monoxide poisoning.</p> <ul style="list-style-type: none"> • Do not operate blower from a ladder, in a tree or on a roof top. Always work from a firm-footed and safe position. • Do not work near electric cables. • Keep the handle dry, clean, and free of oil or fuel mixture. • Stand with your weight evenly balanced on both feet. • Do not overreach. You could become entangled or be thrown off balance and lose control of the blower. <p>PRECAUTIONS TO REDUCE VIBRATION RISK</p> <ul style="list-style-type: none"> • The blower is provided with anti-vibration (AV) system; never alter or modify it. • Wear gloves and keep your hands warm. • Maintain a firm grip at all times, but do not squeeze the handles with constant, excessive pressures; take frequent breaks. All the above mentioned precautions do not guarantee that you will not sustain white finger disease or carpal tunnel syndrome. Therefore, continual and regular users should closely monitor the condition of their hands and fingers. If any of the above symptoms appear, seek medical advice immediately. 	<p>USAGES PROSCRITS ET CONSIGNES DE SÉCURITÉ</p> <p> ATTENTION – Portez un masque de protection quand vous utilisez le souffleur dans une ambiance poussiéreuse.</p> <p> ATTENTION – Le souffleur peut lancer des objets à haute vitesse susceptibles de rebondir et heurter l'opérateur. Ceci peut provoquer de sérieux dommages aux yeux. Porter toujours des protections pour les yeux.</p> <p> ATTENTION – Tenez fermement le souffleur à deux mains lorsque le moteur tourne. Serrer fermement entre les pouces et les autres doigts la poignée du souffleur.</p> <ul style="list-style-type: none"> • Tenez toutes les parties du corps à distance de l'outil lorsque le moteur tourne. • Transportez toujours le souffleur moteur arrêté. Pendant le transport sur un véhicule, fixez correctement le souffleur pour éviter son retournement, la sortie de carburant ou autres dommages. • Avant de démarrer le moteur, vérifiez que l'outil n'est pas dirigé vers des personnes. • Eteindre le moteur avant de poser le souffleur. Ne laissez pas le souffleur allumé sans surveillance. • Utilisez exclusivement le souffleur dans une zone suffisamment ventilée, ne l'utilisez pas dans un environnement explosif ou inflammable ou dans des zones confinées. <p> ATTENTION – Soyez vigilant face au risque d'empoisonnement au monoxyde de carbone.</p> <ul style="list-style-type: none"> • Sur un arbre ou un toit. On travaillera toujours en position stable et sûre. • Ne pas travailler dans le voisinage de câbles électriques. • Tenez vos mains au sec, propres et exemptes d'huile ou de carburant. • Tenez-vous sur vos deux pieds, le poids également réparti. • Ne vous penchez pas trop. Vous pourriez rester accrochés, ou perdre l'équilibre et le contrôle de la machine. <p>MESURES DE PRÉCAUTION POUR RÉDUIRE LES RISQUES LIÉS AUX VIBRATIONS</p> <ul style="list-style-type: none"> • Le souffleur est équipé d'un système anti-vibration (AV); ne pas l'altérer ni le modifier. • Portez des gants et tenez vos mains au chaud. • Maintenez fermement le souffleur sans pour cela "écraser" les poignées en continu ; faites de fréquentes pauses. Toutes les mesures de précautions citées ci-dessus ne garantissent pas que vous ne souffriez pas du syndrome des doigts morts ou canal carpien. Par conséquent, il est fortement recommandé aux utilisateurs réguliers de surveiller l'état de leurs mains et de leurs doigts. En cas d'apparition de l'un des symptômes précédemment cités, consultez immédiatement un médecin.

Deutsch	Español	Slovensky
ARBEITSTECHNIKEN	TÉCNICAS DE TRABAJO	PRACOVNÉ TECHNIKY
<p>VERBOTENER EINSATZ UND SICHERHEIT</p> <p>⚠ ACHTUNG – Tragen Sie eine Schutzmaske, wenn Sie den Laubbläser in staubiger Umgebung benutzen.</p> <p>⚠ ACHTUNG – Die vom Laubbläser mit hoher Geschwindigkeit weggeblasenen Gegenstände können zurückprallen und den Benutzer treffen. Dies kann ernste Augenverletzungen verursachen. Tragen Sie immer einen Augenschutz.</p> <p>⚠ ACHTUNG – Halten Sie den Laubbläser immer mit beiden Händen fest solange der Motor läuft. Halten Sie den Griff des Laubbläsers sicher zwischen den Daumen und den anderen Fingern .</p> <ul style="list-style-type: none"> • Bringen Sie keine Körperteile in die Nähe des Laubbläsers solange der Motor läuft. • Der Laubbläser darf nur mit abgestelltem Motor transportiert werden. Während des Transports auf einem Fahrzeug muss der Laubbläser gut befestigt werden, damit er nicht umkippen kann und um das Austreten von Kraftstoff oder sonstige Schäden zu verhindern. • Vergewissern Sie sich, dass der Laubbläser auf keine Personen gerichtet ist, bevor Sie den Motor anlassen. • Stellen Sie den Motor ab, bevor Sie den Laubbläser loslassen. Lassen Sie den Laubbläser nie mit laufendem Motor unbeaufsichtigt. • Benutzen Sie den Motor nur in ausreichend belüfteter Umgebung. Die Verwendung in explosions-/brandgefährdeter Umgebung sowie in geschlossenen Räumen ist verboten. <p>⚠ ACHTUNG – Es besteht die Gefahr einer Kohlenmonoxidvergiftung.</p> <ul style="list-style-type: none"> • Benutzen Sie den Laubbläser nicht auf einer Leiter, auf einem Baum oder auf einem Dach. Arbeiten Sie stets in stabiler und sicherer Stellung. • Arbeiten Sie nicht in der Nähe von Stromkabeln. • Halten Sie den Griff stets sauber, trocken und frei von Rückständen von Öl oder Treibstoffgemisch. • Verteilen Sie Ihr Körpergewicht gleichmäßig auf beide Beine. • Versuchen Sie nicht, sich übermäßig zu strecken. Sie könnten hängen bleiben oder das Gleichgewicht und die Kontrolle über den Laubbläser verlieren. <p>VORSICHTSMASSNAHMEN FÜR DIE REDUZIERUNG DES VIBRATIONSRIKOS</p> <ul style="list-style-type: none"> • Der Laubbläser ist mit einem Antivibrationssystem (AV) ausgestattet, das nicht manipuliert oder verändert werden darf. • Tragen Sie Handschuhe und halten Sie die Hände warm. • Halten Sie das Gerät immer gut fest, ohne jedoch den Griff ständig mit aller Kraft zu umklammern; legen Sie öfter eine Pause ein. Die obigen Vorsichtsmaßnahmen garantieren nicht, dass der Benutzer gegen Symptome wie Gefühlsverlust oder Karpaltunnelsyndrom gefeit ist. Daher wird den Benutzern dieses Geräts dringend empfohlen, den Zustand ihrer Hände und Finger immer regelmäßig unter Kontrolle zu halten. Sollte eines der oben genannten Symptome eintreten, suchen Sie sofort einen Arzt auf. 	<p>USOS PROHIBIDOS Y SEGURIDAD</p> <p>⚠ ATENCIÓN – Utilizar una máscara de protección para emplear el soplador en ambientes polvorientos.</p> <p>⚠ ATENCIÓN – El soplador puede lanzar objetos a alta velocidad que pueden rebotar o golpear al usuario. Esto puede causar graves daños en los ojos. Utilizar siempre protecciones para los ojos.</p> <p>⚠ ATENCIÓN – Sostener el soplador firmemente con ambas manos mientras el motor esté en marcha. Sostener la empuñadura del soplador firmemente entre el pulgar y los otros dedos.</p> <ul style="list-style-type: none"> • Mantener todas las partes del cuerpo alejadas del soplador cuando el motor esté en marcha. • Transportar el soplador con el motor parado. En caso de transporte en un vehículo, fijar el soplador adecuadamente para evitar el vuelco, la fuga de combustible u otros daños. • Antes de poner en marcha el motor, comprobar que el soplador no esté dirigido hacia una persona. • Apagar el motor antes de apoyar el soplador. No dejar el soplador con el motor en marcha sin vigilancia. • Utilizar el soplador únicamente en lugares bien ventilados. No utilizarlo en ambientes explosivos o inflamables ni en entornos cerrados. <p>⚠ ATENCIÓN – Prestar atención al riesgo de envenenamiento por monóxido de carbono.</p> <ul style="list-style-type: none"> • No utilizar el soplador desde una escalera, un árbol o un techo. Trabajar siempre en una posición estable y segura. • No trabajar cerca de cables eléctricos. • Mantener la empuñadura seca, limpia y sin restos de aceite o combustible. • Mantenerse erguido con el peso del cuerpo distribuido de manera uniforme sobre ambos pies. • No estirarse demasiado. El usuario podría quedar enganchado o perder el equilibrio y el control del soplador. <p>PRECAUCIONES PARA REDUCIR EL RIESGO DE VIBRACIONES</p> <ul style="list-style-type: none"> • El soplador está dotado de un sistema antivibración (AV); no alterarlo ni modificarlo. • Utilizar guantes y mantener las manos calientes. • Sostener el soplador con firmeza, pero sin apretar la empuñadura con fuerza constantemente; efectuar pausas frecuentes. Las precauciones anteriores no garantizan que no se vaya a sufrir alguna dolencia por vibraciones en las manos o el síndrome de túnel carpiano. Por tanto, los usuarios que utilicen la unidad de forma continua y regular deberán supervisar atentamente el estado de sus manos y dedos. Si aparece alguno de los síntomas indicados anteriormente, acudir inmediatamente a un médico. 	<p>ZAKÁZANÉ POUŽITIA A BEZPEČNOSŤ</p> <p>⚠ POZOR – Pri používaní fukára v prašnom prostredí používajte ochrannú masku.</p> <p>⚠ POZOR – Fukár môže odfúknuť predmety veľkou rýchlosťou, ktoré sa môžu odraziť a zasiahnuť obsluhujúceho pracovníka. Môže to spôsobiť vážne poranenie očí. Vždy používajte aspoň ochranné okuliare.</p> <p>⚠ POZOR – Keď je motor naštartovaný, rukoväť fukára vždy pevne uchopte oboma rukami. Rukoväť fukára uchopte rukou pevne medzi palec a ostatné prsty.</p> <ul style="list-style-type: none"> • Keď je motor v chode, nepribližuje sa ku fukáru žiadnou časťou tela. • Fukár vždy prenášajte s vypnutým motorom. Počas prepravy na vozidle fukár primerane upevnite, aby sa nemohol prevrátiť, aby sa zabránilo úniku paliva a aby nedošlo k iným škodám. • Pred naštartovaním motora skontrolujte, či fukár nesmeruje na iné osoby. • Najprv vypnite motor fukára, až potom fukár položte na zem. Nikdy nenechávajte fukár bez dozoru, ak je jeho motor v chode. • Fukár používajte výhradne na dobre vetraných miestach, nepoužívajte ho vo výbušnom, horľavom prostredí, ani v uzavretých priestoroch. <p>⚠ POZOR – Hrozí riziko otravy oxidom uhoľnatým.</p> <ul style="list-style-type: none"> • Fukár nepoužívajte, ak stojíte na rebríku, na strome alebo na streche. Vždy pracujte v stabilnej a bezpečnej polohe. • Nepracujte v blízkosti elektrických káblov. • Rukoväť udržiavajte čistú, suchú a bez zvyškov oleja alebo palivovej zmesi. • Stojte pevne, váhu rozložte na obidve nohy. • Nepreťažujte sa. Mohlo by sa stať, že sa zachytíte alebo stratíte rovnováhu a kontrolu nad fukárom. <p>OCHRANNÉ OPATRENIA NA ZNÍŽENIE RIZIKA VIBRÁCIÍ</p> <ul style="list-style-type: none"> • Fukár je vybavený antivibračným systémom (AV); nikdy na ňom nerobte žiadne úpravy. • Noste rukavice a udržiavajte ruky v teplé. • Rukoväť držte vždy pevne, ale nestláčajte ju veľmi silne a bez prerušenia; pri práci často robte prestávky. Žiadne z horeuvedených ochranných opatrení nezaručí, že vám nezbeľujú prsty (Raynaudov syndróm) alebo že nebudete cítiť trpnutie zápästia. Preto sa odporúča, aby si osoby, ktoré nepretržite a pravidelne používajú tento prístroj, často kontrolovali svoje ruky a prsty. Ak spozorujete niektorý z horeuvedených symptómov, okamžite vyhľadajte lekársku pomoc.

Italiano	English	Français
<p style="text-align: center;">TECNICHE DI LAVORO</p>	<p style="text-align: center;">WORKING TECHNIQUES</p>	<p style="text-align: center;">TECHNIQUES DE TRAVAIL</p>
<p>ISTRUZIONI OPERATIVE GENERALI</p> <p> ATTENZIONE – In questa sezione vengono descritte le norme di sicurezza di base relative all'uso del soffiatore. In presenza di situazioni in cui non si sa con certezza come procedere, consultare un esperto. Rivolgersi al rivenditore o all'officina autorizzata locale. Evitare di eseguire operazioni che non si ritengono alla propria portata.</p> <p>NORME DI SICUREZZA DI BASE</p> <p>1. Osservare l'area di lavoro:</p> <ul style="list-style-type: none"> • per accertarsi che nessuna persona, animale o altro oggetto possa interferire con il controllo dell'unità; • per accertarsi che nessuna persona, animale o altro oggetto possa venire a contatto con i frammenti lanciati dal soffiatore. <p> ATTENZIONE: Non utilizzare l'unità se non si ha la possibilità di richiedere soccorso in caso di incidente.</p> <p>2. Non utilizzare l'unità in condizioni meteorologiche avverse, ad esempio, in caso di nebbia fitta, pioggia battente, vento forte, freddo intenso ecc. Lavorare in queste condizioni è faticoso e spesso comporta rischi aggiuntivi, quali formazione di ghiaccio sul terreno, ecc.</p> <p>3. Accertarsi di potersi muovere e rimanere in piedi in maniera sicura. Verificare l'eventuale presenza di ostacoli nell'area di lavoro (radici, pietre, rami, fossi ecc.), nel caso in cui sia necessario spostarsi improvvisamente. Prestare estrema attenzione durante il lavoro su terreni in pendenza.</p> <p>4. Spegnere il motore prima di trasferirsi in un'altra area.</p> <p>PREPARAZIONE PER IL LAVORO</p> <p> ATTENZIONE – Tenersi sempre con il corpo a sinistra del tubo. Non adottare mai una presa incrociata. Gli operatori mancini devono attenersi alle stesse istruzioni.</p> <p>PREPARATIVI PER L'USO DEL SOFFIATORE</p> <p>1. Utilizzare il soffiatore solo in orari ragionevoli, cioè non al mattino presto o alla sera tardi, quando si potrebbe arrecare disturbo. Osservare gli orari di rispetto del silenzio contemplati dalle ordinanze locali.</p> <p>2. Utilizzare il soffiatore con l'impostazione più bassa possibile della valvola a farfalla.</p> <p>3. Controllare le condizioni dell'apparecchio prima di utilizzarlo, specialmente della marmitta, dell'ingresso dell'aspirazione e del filtro dell'aria.</p> <p>4. In presenza di molta polvere, spruzzare leggermente l'area di lavoro con un tubo o usare un attacco per nebulizzatore quando è disponibile acqua.</p>	<p>GENERAL WORKING INSTRUCTIONS</p> <p> WARNING - This section describes the basic safety precautions for working with the blower. If you encounter a situation where you are uncertain how to proceed, you should ask an expert. Contact your dealer or your service workshop. Avoid all usage which you consider to be beyond your capability.</p> <p>BASIC SAFETY RULES</p> <p>1. Look around you:</p> <ul style="list-style-type: none"> • To ensure that people, animals or other things cannot affect your control of the machine; • To ensure that people, animals, etc., do not come into contact with loose objects that are thrown out by the blower. <p> WARNING: Do not use the machine unless you are able to call for help in the event of an accident.</p> <p>2. Do not use the machine in bad weather, such as dense fog, heavy rain, strong wind or intense cold. Working in bad weather is tiring and often brings added risks such as icy ground, etc.</p> <p>3. Make sure you can move and stand safely. Check the area around you for possible obstacles (roots, rocks, branches, ditches, etc.) in case you have to move suddenly. Take great care when working on sloping ground.</p> <p>4. Switch off the engine before moving to another area.</p> <p>OPERATING POSITION</p> <p> WARNING – Always keep your body to the left of the tube. Never use a cross-handed grip. Left-handers should follow these instructions too.</p> <p>PREPARATION FOR WORKING</p> <p>1. Operate the blower only at reasonable hours, i.e. not early in the morning or late at night when people might be disturbed. Comply with times listed in local ordinances.</p> <p>2. Operate the blower at the lowest possible throttle setting to do the job.</p> <p>3. Check the condition of the blower before operation, especially the muffler, air intake and air filter.</p> <p>4. Under dusty conditions, slightly spray the work area with a hose or use a mister attachment when water is available.</p> <p>5. Watch out for children, pets, open windows or car doors/windows, and blow debris safely away.</p> <p>6. Use the full nozzle extension so that the air stream can be applied close to the ground.</p> <p>7. After using the blower, clean up and dispose of debris in rubbish receptacles.</p>	<p>INSTRUCTIONS GENERALES DE TRAVAIL</p> <p> ATTENTION – Ce paragraphe décrit les normes de sécurité de base concernant l'utilisation du souffleur. Si vous vous trouvez dans une situation pour laquelle vous avez des doutes quant à la technique à adopter, demandez conseil auprès d'un spécialiste. Contactez votre distributeur ou le service d'assistance. N'entreprenez pas un travail que vous jugez au-delà de vos capacités.</p> <p>PRÉCAUTIONS DE BASE</p> <p>1. Inspectez la zone où vous comptez travailler :</p> <ul style="list-style-type: none"> • Assurez-vous qu'aucune personne, animal ou aucun autre élément ne risque d'affecter votre contrôle de la machine; • Assurez-vous qu'aucune personne ni aucun animal, etc., ne risque d'être blessé par les objets pouvant être projetés par le souffleur. <p> ATTENTION : Ne pas utiliser l'unité en cas d'impossibilité de demander secours en cas d'accident.</p> <p>2. N'utilisez pas la machine dans de mauvaises conditions météo (épais brouillard, forte pluie, vent violent, froid extrême, etc.). Travailler dans de mauvaises conditions météo est très fatigant et peut accroître les risques d'accident en raison d'un sol gelé, etc.</p> <p>3. Assurez-vous de toujours pouvoir vous mouvoir en toute sécurité. Inspectez la zone de travail et dégagez tout obstacle éventuel (racines, rochers, branches, fossés, etc.) pour le cas où vous devriez vous déplacer rapidement. Soyez très vigilant lorsque vous travaillez sur des terrains en pente.</p> <p>4. Arrêtez le moteur avant de changer de zone de travail.</p> <p>PRÉPARATION AU TRAVAIL</p> <p> ATTENTION – Votre corps doit toujours se tenir à gauche du tube. Vous devez maintenir le souffleur à deux mains, sans jamais les croiser. Ces directives s'appliquent également aux gauchers.</p> <p>PRÉPARATIFS POUR UTILISER LE SOUFFLEUR</p> <p>1. Utiliser le souffleur seulement pendant les heures raisonnables, jamais le matin tôt ou le soir tard, quand le travail peut constituer une gêne. Observer les horaires de respect du silence prévues par les ordonnances locales.</p> <p>2. Utiliser le souffleur avec le réglage le plus bas possible de la vanne papillon.</p> <p>3. Contrôler les conditions de l'appareil avant de l'utiliser, spécialement du pot d'échappement, de l'entrée de l'aspiration et du filtre de l'air.</p> <p>4. En présence de poussière importante, arroser légèrement la zone de travail avec un tuyau ou utiliser un raccord comme nébuliseur si vous avez de l'eau à disposition.</p>

ARBEITSTECHNIKEN

TÉCNICAS DE TRABAJO

PRACOVNÉ TECHNIKY

ALLGEMEINE BETRIEBSANLEITUNGEN

⚠ ACHTUNG – Dieser Abschnitt enthält die grundlegenden Sicherheitsvorschriften für die Benutzung des Laubbläfers. Bei Auftreten von Situationen, in denen Sie nicht sicher sind, wie Sie sich verhalten sollen, ziehen Sie einen Fachmann zu Rate. Wenden Sie sich an den Fachhändler oder an die nächstgelegene Vertragswerkstatt. Führen Sie keine Eingriffe aus, die Ihre Kenntnisse übersteigen.

GRUNDLEGENDE SICHERHEITSVORSCHRIFTEN

1. Achten Sie auf den Arbeitsbereich:

- um sicherzustellen, dass die Kontrolle über das Gerät durch keine Person, kein Tier und keinen Gegenstand behindert werden kann;
- um sicherzustellen, dass keine Person, kein Tier und kein Gegenstand von den vom Laubbläser aufgewirbelten Teilen getroffen werden kann.

⚠ ACHTUNG: Das Gerät niemals benutzen, wenn nicht die Möglichkeit besteht, im Falle eines Unfalls Hilfe herbeizurufen.

2. Das Gerät nicht bei schlechter Witterung, wie zum Beispiel bei dichtem Nebel, heftigem Regen, starkem Wind, eisiger Kälte usw. benutzen. Die Arbeit unter diesen Bedingungen ist nicht nur anstrengend sondern bringt auch zusätzliche Gefahren mit sich, wie Glatteis usw.
3. Stellen Sie sicher, dass Sie sich ohne Gefahr bewegen können und einen sicheren Stand haben. Kontrollieren Sie, ob im Arbeitsbereich eventuell Hindernisse (Wurzeln, Steine, Äste, Gräben usw.) vorhanden sind, die Sie bei einer schnellen Bewegung gefährden könnten. Gehen Sie bei Arbeiten auf abschüssigem Gelände besonders vorsichtig vor.
4. Stellen Sie den Motor ab, bevor Sie sich in einen anderen Bereich begeben.

VORBEREITUNG AUF DIE ARBEIT

⚠ ACHTUNG – Halten Sie sich immer links vom Blasrohr. Halten Sie das Gerät nie mit überkreuzten Armen. Linkshänder müssen dieselben Anleitungen befolgen.

VORBEREITUNGEN FÜR DIE BENUTZUNG DES LAUBLÄSERS

1. Verwenden Sie den Laubbläser nur zu vernünftigen Uhrzeiten, also nicht frühmorgens oder spätabends, um niemanden zu stören. Halten Sie sich an die örtlich vorgeschriebenen Ruhezeiten.
2. Verwenden Sie den Laubbläser mit der kleinstmöglichen Einstellung der Drosselklappe.

INSTRUCCIONES DE USO GENERALES

⚠ ATENCIÓN – En esta sección se describen las reglas de seguridad básicas para el uso del soplador. Consultar a un experto siempre que no se sepa cómo proceder. Ponerse en contacto con el concesionario o el taller local autorizado. Evitar utilizar la herramienta cuando se carezca de la capacitación necesaria para realizar el trabajo.

REGLAS DE SEGURIDAD BÁSICAS

1. Observar el área de trabajo:

- para asegurarse de que no haya personas, animales u objetos que puedan impedir el control de la máquina;
- para asegurarse de que no haya personas, animales u objetos que puedan entrar en contacto con los fragmentos lanzados por el soplador.

⚠ ATENCIÓN: No utilizar la unidad si no se tiene la posibilidad de pedir auxilio en caso de accidente.

2. No utilizar la unidad en condiciones meteorológicas adversas, por ejemplo en caso de niebla densa, lluvia torrencial, viento fuerte, frío intenso, etc. Trabajar en estas condiciones es molesto y a menudo implica riesgos adicionales, como formación de hielo en el suelo, etc.
3. Cerciorarse de que sea posible moverse cómodamente y permanecer de pie de modo seguro. Examinar el área de trabajo para detectar obstáculos (raíces, piedras, ramas, zanjas, etc.) que puedan dificultar algún movimiento imprevisto. Tener mucho cuidado cuando se trabaje en pendiente.
4. Apagar el motor antes de trasladarse a otra zona.

PREPARACIÓN PARA EL TRABAJO

⚠ ATENCIÓN – Mantener el cuerpo a la izquierda del tubo. No cruzar las manos. Las personas zurdas deben seguir estas mismas instrucciones.

PREPARATIVOS PARA EL USO DEL SOPLADOR

1. Utilizar el soplador sólo en horarios razonables, no por la mañana temprano ni por la noche tarde, cuando podrían originarse molestias. Respetar los horarios de silencio establecidos por las ordenanzas locales.
2. Utilizar el soplador con la válvula de mariposa en la posición más baja posible.
3. Controlar las condiciones del aparato antes de utilizarlo, especialmente el silenciador, la entrada de la aspiración y el filtro de aire.
4. En presencia de mucho polvo, pulverizar ligeramente el área de trabajo con una manguera o utilizar un empalme para nebulizador cuando haya agua a disposición.
5. Prestar atención a los niños, a los animales domésticos, a las ventanas y a los automóviles abiertos, y soplar los desechos en condiciones de seguridad.

VŠEOBECNÉ POKYNY PRI PRÁCI

⚠ POZOR – V tejto časti sú popísané základné bezpečnostné predpisy pri základnom používaní fukára. Ak sa dostanete do situácie, v ktorej budete mať pochybnosti ako pokračovať, poraďte sa s odborníkom. Obráťte sa na svojho predajcu alebo servisné stredisko. Nerobte nič, čo presahuje vaše schopnosti.

ZÁKLADNÉ BEZPEČNOSTNÉ PREDPISY

1. Rozhliadnite sa okolo seba:

- skontrolujte, či sa žiadna osoba, zvierka alebo predmet nemôže dostať do kontaktu s jednotkou a ovplyvniť kontrolu nad ňou;
- skontrolujte, či žiadna osoba, zvierka alebo predmet nemôže byť zasiahnutý s predmetmi odfúknutými fukárom.

⚠ POZOR: Nepoužívajte fukár, ak si v prípade úrazu/nehody nebudete môcť privolať pomoc.

2. Stroj nepoužívajte za zlého počasia, ako v hustej hmle, v prudkom daždi, pri silnom vetre, v chladne a pod. Práca v uvedených podmienkach je namáhavá a prináša so sebou ďalšie riziká, ako zľadovateľný terén a pod.
3. Skontrolujte, či sa môžete bezpečne pohybovať a stať. Skontrolujte pracovnú oblasť, či v nej nie sú potenciálne prekážky (korene, skaly, konáre, úvaly a pod.) pre prípad, že by ste sa museli rýchlo presunúť. Mimoriadny pozor dávajte na svahoch.
4. Pred prenosom stroja na iné miesto vypnite motor.

PRÍPRAVA NA PRÁCU SO STROJOM

⚠ POZOR – Vždy stojte tak, aby bolo vaše telo vľavo od rúry. Nikdy stroj nedržte prekříženými rukami. Tieto pokyny musia dodržiavať aj laváci.

PRÍPRAVNÉ PRÁCE PRED POUŽITÍM FUKÁRA

1. Fukár používajte iba v čase, kedy nebudete hlukom rušiť susedov, teda nepoužívajte ho skoro ráno, ani neskoro večer. Dodržiavajte hodiny nočného a popoludňajšieho kludu určené miestnymi orgánmi.
2. Fukár používajte pri najnižších otáčkach teda pri najnižšom stlačení plynu.
3. Skontrolujte stav stroja ešte predtým, ako ho budete používať, predovšetkým tlmič výfuku, nasávací otvor a vzduchový filter.
4. Ak je v pracovnej oblasti veľmi veľa prachu, postriekajte ju mierne vodou z hadice alebo použite rozprašovač.
5. Dávajte pozor na deti, domáce zvieratá, okná alebo otvorené autá a špinu vyfukujte za bezpečných podmienok.
6. Používajte predlžovací nadstavec dýzy tak, aby sa prúd vzduchu dal používať blízko terénu.
7. Po použití fukár vyčistite a špinu vyhodte do príslušných nádob.

Italiano	English	Français
<p style="text-align: center;">TECNICHE DI LAVORO</p>	<p style="text-align: center;">WORKING TECHNIQUES</p>	<p style="text-align: center;">TECHNIQUES DE TRAVAIL</p>
<p>5. Fare attenzione ai bambini, agli animali domestici, alle finestre o alle auto aperte, e soffiare via i detriti in condizioni di sicurezza.</p> <p>6. Usare la prolunga dell'ugello completa in modo che il flusso d'aria possa essere utilizzato vicino al terreno.</p> <p>7. Dopo avere usato il soffiatore, pulirlo e gettare i detriti nei bidoni della spazzatura.</p> <p>Che cosa fanno i soffiatori?</p> <p>Un soffiatore può essere usato per:</p> <ul style="list-style-type: none"> • Rimuovere e raccogliere foglie. Rimuovere spazzatura o erba tagliata da strade, sentieri pedonali, parchi, parcheggi, capanni, campi sportivi, ecc. • Rimuovere sfalci d'erba • Rimuovere o frantumare grovigli d'erba • Pulire parcheggi • Pulire attrezzature agricole ed edili • Pulire anfiteatri e parchi di divertimento • Rimuovere neve leggera o soffice • Asciugare marciapiedi ed aree esterne • Rimuovere la spazzatura da angoli, zone di raccordo, fra le pietre di pavimentazioni, ecc. <p>Norme di buona educazione per l'uso dell'apparecchio</p> <ul style="list-style-type: none"> • Seguire le regolamentazioni e ordinanze locali sugli orari in cui si può usare il soffiatore. Non usarlo nelle prime ore del mattino o a sera inoltrata. • Controllare la direzione e l'intensità del vento. Non indirizzare mai l'ugello o i detriti soffiati verso persone, animali, auto o abitazioni. • Non soffiare i detriti verso finestre o porte aperte. • Usare l'apparecchio con riguardo nei confronti delle persone che passano e delle proprietà nelle vicinanze. • Non lasciare incustodito il soffiatore con il motore in funzione. • Non usare il soffiatore per spargere o atomizzare fertilizzanti, prodotti chimici, altre sostanze tossiche o carburante, a meno che non sia progettato per una tale applicazione e, in tal caso, usarlo a questo scopo solo in un'area adeguata. • Far funzionare l'apparecchio alla minima velocità necessaria per il lavoro. • Evitare di usare più di un apparecchio contemporaneamente, specialmente nelle vicinanze di abitazioni o di edifici dove il rumore può amplificarsi. <p>Riduzione della polvere</p> <ul style="list-style-type: none"> • Prestare attenzione quando ci si muove. • Esercitarsi a soffiare via sfalci d'erba o bicchieri di carta senza muovere polvere. • Prima di usare un soffiatore inumidire le aree polverose. • Non usare mai un soffiatore per spostare materiali eccessivamente polverosi. 	<p>What do leaf blowers do?</p> <p>You can use a leaf blower to:</p> <ul style="list-style-type: none"> • Remove and gather leaves, as well as to remove rubbish or grass cuttings from roads, footpaths, parks, parking lots, outhouses and sports grounds, etc. • Remove grass clippings • Dislodge or break up matted grass • Clean parking lots • Clean farm and construction equipment • Clean arenas and amusement parks • Remove light or fluffy snow • Dry off pavement and outdoor areas • To remove rubbish from corners, joints and between paving stones, etc. <p>Operating courtesy</p> <ul style="list-style-type: none"> • Follow local rules and ordinances about when to use leaf blowers. Do not use very early in the morning or very late in the day. • Check wind direction and intensity. Never point the nozzle or blow debris toward people, pets, cars or houses. • Do not blow debris toward open windows or doors. • Always be considerate of people passing by and of property. • Do not leave the blower running when unattended. • Do not use a blower to spread or mist fertilizers, chemicals or other toxic substances, fuel, unless it is designed for these purposes and in an appropriate area. • Use the lowest speed setting necessary to do the job. • Avoid using more than one machine at a time, especially in residential areas or around buildings where sound can be intensified. <p>Reducing dust</p> <ul style="list-style-type: none"> • Pay attention to what you are moving. • Practice moving grass clippings or a paper cup without moving dust. • Wet dusty areas down first before using a blower. • Never use a leaf blower to move excessively dusty materials. • A leaf blower should NOT be used to clean up: <ul style="list-style-type: none"> – Large amounts of gravel or gravel dust – Construction dirt – Plaster dust – Cement and concrete dust – Dry garden topsoil 	<p>5. Faire attention aux enfants, aux animaux domestiques, aux fenêtres et véhicules ouverts, et souffler les débris en conditions de sécurité.</p> <p>6. Utiliser la rallonge du gicleur complète de façon que le flux d'air puisse être utilisé proche du terrain.</p> <p>7. Après avoir utilisé le souffleur, nettoyer et jeter les débris dans les bidons d'ordures.</p> <p>Que font les souffleurs?</p> <p>Un souffleur peut être utilisé pour:</p> <ul style="list-style-type: none"> • Eliminer et collecter les feuilles mortes. Eliminer les ordures et l'herbe fauchée sur les routes, les sentiers, les parcs, parkings, hangars, terrains de sport etc. • Eliminer les touffes d'herbes • Eliminer et disperser les tas d'herbe • Nettoyer les parkings • Nettoyer les outillages agricoles et du bâtiment • Nettoyer les amphithéâtres et parcs de loisirs • Evacuer la neige légère ou fraîche • Sécher les trottoirs et les zones publiques • Eliminer les ordures des angles, zones de raccord entre les pierres du sol etc. <p>Normes de bonne éducation pour l'utilisation de l'appareil</p> <ul style="list-style-type: none"> • Suivre les réglementations et ordonnances locales sur les horaires d'utilisation du souffleur. Ne pas l'utiliser les premières heures du matin ou tard dans la soirée. • Contrôler la direction et l'intensité du vent. Ne pas orienter le gicleur ou les débris vers les personnes, les animaux, les véhicules et les habitations. • Ne pas souffler les débris vers les fenêtres ou les portes ouvertes. • Utiliser l'appareil avec prudence envers les passants et les propriétés du voisinage. • Ne laissez pas le souffleur allumé sans surveillance. • Ne pas utiliser le souffleur pour épandre ou atomiser des fertilisants, des produits chimiques, d'autres substances toxiques ou carburants, à moins que ce ne soit prévu pour cette application et, dans ce cas, l'utiliser à cet effet uniquement dans une zone adéquate. • Faire fonctionner l'appareil à la vitesse minimum pour le travail. • Eviter d'utiliser plus d'un appareil simultanément, spécialement dans le voisinage d'habitations ou d'édifices où le bruit peut s'amplifier. <p>Réduction des poussières</p> <ul style="list-style-type: none"> • Faire attention lorsque vous vous déplacez. • Entraînez-vous à souffler l'herbe ou des verres en carton sans soulever la poussière. • Avant d'utiliser un souffleur humidifier les zones poussiéreuses. • Ne pas utiliser de souffleur sur du matériel excessivement poussiéreux.

Deutsch	Español	Slovensky
ARBEITSTECHNIKEN	TÉCNICAS DE TRABAJO	PRACOVNÉ TECHNIKY
<p>3. Kontrollieren Sie den Zustand des Geräts und insbesondere des Auspuffs, des Saugeintritts und des Luftfilters vor jedem Gebrauch.</p> <p>4. In sehr staubiger Umgebung den Arbeitsbereich mit einem Schlauch mit Sprühaufsatz leicht abspritzen sofern Wasser verfügbar ist.</p> <p>5. Achten Sie auf Kinder, Haustiere, Fenster oder offene Autos und blasen Sie den Unrat unter sicheren Bedingungen weg.</p> <p>6. Benutzen Sie die komplette Düsenverlängerung so, dass der Luftstrom so nah wie möglich am Boden verwendet wird.</p> <p>7. Nach Gebrauch des Laubbläfers muss dieser gesäubert und der Unrat in die Mülltonne geworfen werden.</p> <p>Was können Laubbläser? Ein Laubbläser kann für folgende Arbeiten verwendet werden:</p> <ul style="list-style-type: none"> • Beseitigung und Aufsammeln von Laub. Beseitigung von Unrat oder gemähtem Gras von Straßen, Fußwegen, Parkanlagen, Parkplätzen, Werkhallen, Sportplätzen usw. • Beseitigung von Grasschnitt • Beseitigung oder Zerkleinerung von Grasbüscheln • Säubern von Parkplätzen • Säubern von landwirtschaftlichen Ausrüstungen und Baugeräten • Säubern von Freilichtbühnen und Vergnügungsparks • Beseitigung von leichtem oder weichem Schnee • Trocknen von Gehwegen und Außenflächen • Beseitigung von Unrat aus Ecken, Durchgängen, zwischen Pflastersteinen usw. <p>Korrektes Verhalten bei Gebrauch des Geräts</p> <ul style="list-style-type: none"> • Befolgen Sie die örtlichen Bestimmungen und Verfügungen über die Uhrzeiten, in denen der Laubbläser benutzt werden darf. Benutzen Sie ihn nicht in den frühen Morgenstunden oder spätabends. • Kontrollieren Sie die Windrichtung und -stärke. Richten Sie den Luftstrahl oder den weggeblasenen Unrat niemals auf Personen, Tiere, Autos oder Wohnungen. • Blasen Sie den Unrat nicht in offene Fenster oder Türen. • Nehmen Sie Rücksicht auf Passanten und fremde Grundstücke. • Lassen Sie den Laubbläser nie mit laufendem Motor unbeaufsichtigt. • Benutzen Sie den Laubbläser nicht, um Düngemittel, Chemikalien, sonstige giftigen Stoffe oder Kraftstoff zu verteilen, es sei denn, er ist für diesen Zweck ausgelegt; in diesem Fall darf er nur in einem hierzu geeigneten Bereich verwendet werden. • Betreiben Sie das Gerät bei der geringstmöglichen Drehzahl, die für die Arbeit erforderlich ist. • Benutzen Sie nicht mehrere Geräte gleichzeitig, vor allem in der Nähe von Wohnhäusern oder Gebäuden, die den Lärm verstärken können. <p>Staubreduzierung</p> <ul style="list-style-type: none"> • Bewegen Sie sich vorsichtig. • Üben Sie, Grasschnitt oder Papierbecher wegzublasen, ohne Staub aufzuwirbeln. 	<p>6. Utilizar el prolongador de la boquilla completo, de modo que el flujo de aire se mantenga cerca del suelo.</p> <p>7. Después del uso, limpiar el soplador y arrojar los desechos en recipientes para la basura.</p> <p>¿Para qué sirven los sopladores? Un soplador puede utilizarse para:</p> <ul style="list-style-type: none"> • Eliminar o recoger hojas eliminar basura o césped cortado de calles, senderos peatonales, parques, aparcamientos, glorietas, campos deportivos, etc. • Eliminar restos de césped • Eliminar o triturar marañas de césped • Limpiar aparcamientos • Limpiar herramientas agrícolas y de construcción • Limpiar anfiteatros y parques de atracciones • Eliminar nieve ligera o blanda • Secar aceras y áreas exteriores • Eliminar basura de esquinas, cruces, juntas entre piedras de pavimentación, etc. <p>Reglas de buena educación para el uso del aparato</p> <ul style="list-style-type: none"> • Seguir las reglamentaciones y ordenanzas locales sobre los horarios en que se puede utilizar el soplador. No utilizarlo en las primeras horas de la mañana ni por la noche tarde. • Controlar la dirección y la intensidad del viento. No dirigir la boquilla o los desechos soplados a personas, animales, automóviles o viviendas. • No soplar los desechos hacia ventanas o puertas abiertas. • Utilizar el aparato teniendo en consideración los transeúntes y las propiedades limitrofes. • No dejar el soplador con el motor en marcha sin vigilancia. • No utilizar el soplador para dispersar o atomizar fertilizantes, productos químicos, otras sustancias tóxicas o combustibles, a no ser que el soplador esté diseñado para tal aplicación; en ese caso, utilizarlo con tales propósitos sólo en áreas adecuadas. • Hacer funcionar el aparato a la mínima velocidad necesaria para el trabajo. • Evitar utilizar más de un aparato simultáneamente, especialmente en las proximidades de viviendas o edificios donde el ruido podría amplificarse. <p>Reducción del polvo</p> <ul style="list-style-type: none"> • Prestar atención al moverse. • Ejercitarse soplando césped cortado o vasos de papel sin remover el polvo. • Antes de utilizar el soplador, humedecer las áreas polvorientas. • No utilizar nunca un soplador para desplazar materiales excesivamente polvorientos. 	<p>Na čo sa môže fukár používať? Fukár sa smie používať na:</p> <ul style="list-style-type: none"> • Odstraňovanie a zhromažďovanie listov. Odstraňovanie odpadkov alebo pokosenej trávy z ulíc, peších chodníkov, parkov, parkovísk, priestranstiev, ihrísk a pod. • Odstraňovanie pokosenej trávy. • Odstraňovanie alebo rozhádzanie kôpok trávy • Čistenie parkovísk • Čistenie poľnohospodárskych strojov a zariadení vrátane budov • Čistenie amfiteátrův a zábavných parkov • Odstraňovanie nového a ľahkého snehu • Osušenie chodníkov a vonkajších priestranstiev • Odstraňovanie špiny z kútov, spojov, špár medzi kameňmi dlažby a pod. <p>Pravidlá správania sa pri používaní stroja</p> <ul style="list-style-type: none"> • Dodržiavajte miestne predpisy a vyhlášky o hodinách, kedy sa smie prístroj používať. Nepoužívajte ho skoro ráno, ani neskoro večer. • Kontrolujte smer a intenzitu vetra. Dýzu, ani odfúknutý materiál nikdy nesmerujte na osoby, zvieratá, automobily alebo domy. • Materiál nevyfukujte smerom k otvoreným oknám alebo dverám. • Prístroj používajte s ohľadom na osoby, ktoré prechádzajú v blízkosti pracovného priestoru. • Nikdy nenechávajte prístroj s naštartovaným motorom bez dozoru. • Tento prístroj nikdy nepoužívajte na distribúciu, drvenie alebo rozprašovanie hnojív, chemikálií, iných toxických látok, ani paliva, iba ak by bol navrhnutý na uvedenú činnosť a v takom prípade ho používajte iba vo vhodnom priestore. • Prístroj nechávajte v činnosti pri minimálnej rýchlosti, ktorá stačí na prácu. • Nepoužívajte viac takýchto prístrojov súčasne, predovšetkým v blízkosti obytných domov alebo v miestach, kde sa vytvára ozvena, alebo sa znásobuje hluk. <p>Zníženie množstva prachu</p> <ul style="list-style-type: none"> • V prašnom priestore sa pohybujte opatrne. • Prácu si vyskúšajte tak, že budete odfukovať pokosenú trávu alebo plastové poháre bez toho, že by ste vyfukovali prach. • Pred používaním fukára navlhčite prašný povrch. • Fukár nikdy nepoužívajte na premiestňovanie mimoriadne prašného materiálu. • Fukár sa NESMIE použiť na čistenie: <ul style="list-style-type: none"> – Veľkého množstva štrku, štrkového prachu alebo jemných kamienkov – Zvyškov zo stavebných prác – Sádrového prachu – Cementového a betónového prachu – Suchej zeminy zo záhrady

Italiano	English	Français
<p style="text-align: center;">TECNICHE DI LAVORO</p>	<p style="text-align: center;">WORKING TECHNIQUES</p>	<p style="text-align: center;">TECHNIQUES DE TRAVAIL</p>
<p>• Un soffiatore NON deve essere usato per ripulire:</p> <ul style="list-style-type: none"> – Grandi quantitativi di ghiaia o di polvere di ghiaia – Detriti di lavori edili – Polvere di gesso – Polvere di cemento e calcestruzzo – Terriccio secco di giardino <p>⚠ ATTENZIONE – Non soffiare polvere contenente silicio o amianto.</p> <p>Soffiare via detriti dal terreno</p> <p>⚠ ATTENZIONE! - Quando si montano il tubo e l’ugello, il motore deve essere spento e l’interruttore d’arresto deve essere sulla posizione STOP.</p> <p>Soffiatura</p> <p>Il soffiatore è particolarmente adatto sia nei lavori su terreno accidentato (per es. superfici erbose), sia nella soffiatura di superfici piane coperte di segatura, fogliame, sfridi di erba e simili.</p> <p>Sulle superfici piane, si ottiene una soffiatura più efficace usando il tubo a “becco d’anatra”. Questo tubo produce un ampio e potente flusso d’aria a livello del terreno, che può essere mirato e controllato più accuratamente che con l’ugello standard.</p> <p>⚠ ATTENZIONE – Controllare costantemente l’area in cui si sta lavorando: non indirizzare mai il getto d’aria verso persone o animali. Il soffiatore può lanciare oggetti piccoli ad altissima velocità. Fermare immediatamente il motore se si avvicina una persona.</p> <p>⚠ ATTENZIONE! - Quando si lavora con il soffiatore, indossare i necessari dispositivi di protezione:</p> <ol style="list-style-type: none"> 1. Protezione acustica. 2. Occhiali protettivi. 3. Maschera negli ambienti polverosi. <p>⚠ ATTENZIONE! - Non utilizzare il soffiatore da una scala o sopra un tavolino.</p> <p>⚠ ATTENZIONE - Non camminare all’indietro quando si usa l’apparecchio.</p> <p>⚠ ATTENZIONE - Non cercare mai di soffiare via sostanze calde o che stanno bruciando o liquidi combustibili.</p> <p>⚠ Consegnare o prestare il soffiatore soltanto a persone esperte e a conoscenza del funzionamento e del corretto utilizzo della macchina. Consegnate anche il manuale con le istruzioni d’uso, da leggere prima di iniziare il lavoro.</p>	<p>⚠ WARNING – Do not blow dust containing silicon or asbestos.</p> <p>To blow away debris on the ground</p> <p>⚠ WARNING! - When fitting the blower tube and nozzle, the engine must be switched off and the stop switch must be in the stop position.</p> <p>Blowing</p> <p>The blower is equally suitable for use on uneven ground (e.g. grassy areas) and flat areas covered in sawdust, leaves, grass cuttings and similar material.</p> <p>On flat surfaces, a more efficient blowing action will be obtained using the “duckbill” tube. This tube generates a broad and powerful stream of air at ground level, which can be directed and controlled more accurately than with the standard nozzle.</p> <p>⚠ WARNING – Constantly check the area in which you are working: never direct the air jet towards people or animals. The blower can propel small objects at very high speed. Stop the engine immediately if you are approached.</p> <p>⚠ WARNING! - When working with the blower, wear the required protecting equipment:</p> <ol style="list-style-type: none"> 1. Hearing protection. 2. Eye protection. 3. Face mask in dusty environments. <p>⚠ WARNING! - Do not operate the blower while standing on a ladder or a stand.</p> <p>⚠ WARNING - Don’t walk backward while operating the machine.</p> <p>⚠ WARNING - Never attempt to blow hot or burning substances or combustible fluids.</p> <p>⚠ Only experienced persons who are familiar with the operation and safe use of this machine should use the blower. If you lend the blower to someone, also give them the instruction manual and ensure that they read it before using the machine.</p>	<p>• Un souffleur NE DOIT PAS être utilisé pour nettoyer:</p> <ul style="list-style-type: none"> – Grandes quantités de gravier ou de poussières – Détritus de constructions – Poudres de plâtre – Poudres de ciment et béton – Engrais sec de jardin <p>⚠ ATTENTION – Ne pas souffler de poussières contenant du silicium ou de l’amiante.</p> <p>Souffler les débris du terrain</p> <p>⚠ ATTENTION ! - Quand on monte les tubes et la buse, le moteur doit être éteint et l’interrupteur en position STOP.</p> <p>Soufflage</p> <p>Le souffleur est particulièrement adapté pour effectuer des travaux sur terrain accidenté (par ex. surfaces herbeuses), soit pour souffler sur des surfaces planes couvertes de sciure, feuilles, résidus d’herbes et déchets similaires .</p> <p>Sur les surfaces planes, on obtient un meilleur soufflage en utilisant le tube en “bec de canard”. Ce tube produit un flux d’air ample et puissant au niveau du sol, qui peut être dirigé et contrôlé plus soigneusement qu’avec la buse standard.</p> <p>⚠ ATTENTION – Contrôler en permanence la zone de travail: ne pas adresser le jet d’air vers des personnes ou des animaux. Le souffleur peut lancer des objets petits à grande vitesse. Arrêter immédiatement le moteur à l’approche d’une personne.</p> <p>⚠ ATTENTION ! - Quand on travaille avec le souffleur, porter les dispositifs de protections ad hoc:</p> <ol style="list-style-type: none"> 1. Protection acoustique. 2. Lunettes de protection. 3. Masque antipoussière. <p>⚠ ATTENTION ! - N’utilisez pas le souffleur sur une échelle ou un arbre.</p> <p>⚠ ATTENTION - Ne pas marcher vers l’arrière quand on utilise l’appareil.</p> <p>⚠ ATTENTION - Ne pas chercher à souffler de substances chaudes ou en train de brûler ou de liquides combustibles.</p> <p>⚠ Ne confier ou prêter le souffleur qu’à des personnes qualifiées et au courant du fonctionnement correct de l’appareil. Remettre par la même occasion le manuel contenant le mode d’emploi à lire avant de commencer les travaux.</p>

Deutsch	Español	Slovensky
<p align="center">ARBEITSTECHNIKEN</p>	<p align="center">TÉCNICAS DE TRABAJO</p>	<p align="center">PRACOVNÉ TECHNIKY</p>
<p>• Vor Benutzung eines Laubblägers sollten staubige Bereiche angefeuchtet werden.</p> <p>• Benutzen Sie keinen Laubbläser, um sehr staubiges Material wegzublasen.</p> <p>• Folgendes Material darf NICHT mit einem Laubbläser beseitigt werden:</p> <ul style="list-style-type: none"> – Große Mengen Kies oder Kiesstaub – Bauschutt – Gipspulver – Zement- und Betonstaub – Trockene Gartenerde <p>⚠ ACHTUNG – Keinen silicium- oder asbesthaltigen Staub blasen.</p> <p>Wegblasen von Unrat vom Boden</p> <p>⚠ ACHTUNG! - Beim Einbau von Ausblasrohr und Düse muss der Motor abgestellt und der Schalter auf STOP gedreht werden.</p> <p>Blasen Der Laubbläser eignet sich sowohl für den Einsatz auf unebenem Gelände (zum Beispiel Grasflächen) sowie für das Blasen ebener und mit Sägemehl, Laub, Grasschnitt usw. bedeckter Flächen. Auf ebenen Flächen wird die Blasleistung mit der "Flachdüse" optimiert. Dieses Rohr erzeugt einen breiten und starken Luftstrahl auf Bodenhöhe, der präziser und gezielter ausgerichtet werden kann als die Standarddüse.</p> <p>⚠ ACHTUNG – Halten Sie den Bereich, in dem Sie arbeiten, ständig unter Kontrolle: richten Sie den Luftstrahl niemals auf Personen oder Tiere. Der Laubbläser kann kleine Gegenstände mit sehr hoher Geschwindigkeit wegschleudern. Stellen Sie den Motor sofort ab, wenn sich jemand nähert.</p> <p>⚠ ACHTUNG! - Während der Arbeit mit dem Laubbläser müssen die erforderlichen persönlichen Schutzausrüstungen getragen werden:</p> <ol style="list-style-type: none"> 1. Gehörschutz. 2. Schutzbrille. 3. Schutzmaske in staubiger Umgebung. <p>⚠ ACHTUNG! - Benutzen Sie den Laubbläser nicht auf einer Leiter oder auf einem Tisch.</p> <p>⚠ ACHTUNG - Gehen Sie nicht rückwärts während Sie das Gerät benutzen.</p> <p>⚠ ACHTUNG - Versuchen Sie unter keinen Umständen, heiße oder brennende Substanzen oder brennbare Flüssigkeiten wegzublasen.</p> <p>⚠ Geben bzw. borgen Sie den Blasgerät nur in seiner Funktion und Gebrauch erfahrenen Personen. Händigen Sie in diesem Fall ebenso die Gebrauchsanleitungen aus.</p>	<p>• Un soplador NO debe utilizarse para limpiar:</p> <ul style="list-style-type: none"> – Grandes cantidades de grava o polvo de grava – Desechos de obras de construcción – Polvo de yeso – Polvo de cemento y hormigón – Humus seco de jardín <p>⚠ ATENCIÓN – No soplar polvo con contenido de silicio o amianto.</p> <p>Soplar desechos del suelo</p> <p>⚠ ¡ATENCIÓN! - Para montar el tubo y la boquilla, el motor debe estar apagado y el interruptor de parada debe estar en STOP.</p> <p>Soplado El soplador sirve tanto para suelos accidentados (por ejemplo, césped) como para superficies planas cubiertas de serrín, hojas, césped cortado y afines. En las superficies planas, el soplado es más eficaz si se utiliza el tubo de "pico de pato". Este tubo produce un amplio y potente flujo de aire al nivel del suelo que se puede orientar y controlar con mayor precisión que una boquilla estándar.</p> <p>⚠ ATENCIÓN – Controlar constantemente el área donde se está trabajando: no dirigir el chorro de aire a personas o animales. El soplador puede lanzar objetos pequeños a altísima velocidad. Parar inmediatamente el motor cuando se acerque una persona.</p> <p>⚠ ¡ATENCIÓN! - Cuando se trabaja con el soplador, utilizar los dispositivos de protección necesarios:</p> <ol style="list-style-type: none"> 1. Protección acústica. 2. Gafas de protección. 3. Máscara en ambientes polvorientos. <p>⚠ ¡ATENCIÓN! - No utilizar el soplador desde una escalera o una mesa.</p> <p>⚠ ATENCIÓN - No utilizar el aparato caminando hacia atrás.</p> <p>⚠ ATENCIÓN - No intentar soplar sustancias calientes o que se estén quemando o líquidos inflamables.</p> <p>⚠ Ceder o prestar el soplador exclusivamente a personas expertas y que conozcan el funcionamiento y el uso correcto de este dispositivo. Junto con el soplador, entregar también el manual con las instrucciones de uso y advertir de la necesidad de leerlo antes de comenzar el trabajo.</p>	<p>⚠ POZOR – Nikdy nefúkajte prach obsahujúci kremík alebo azbest.</p> <p>Odfukovanie nečistôt</p> <p>⚠ POZOR! - Pri montáži rúry a dýzy musí byť motor vypnutý a spínač musí byť v polohe STOP.</p> <p>Fúkanie Fúkár je mimoriadne vhodný na prácu na nerovnom teréne (napr. trávnatý povrch), ako aj na vyfúkavanie rovných plôch pokrytých pokoseným obilím, listím, senom a podobne. Na rovnom povrchu sa dosiahne účinnejšie fúkanie použitím dýzy so zúženým koncom v tvare "kačacieho zobáku". Táto dýza umožňuje využiť široký a silný prúd vzduchu na úrovni terénu, ktorý môžete starostlivo a pohodlne nasmerovať a ovládať lepšie ako štandardnú dýzu.</p> <p>⚠ POZOR – Neustále kontrolujte oblasť, v ktorej pracujete: nikdy nesmerujte prúd vzduchu na iné osoby alebo zvieratá. Fúkár môže odfúknuť malé predmety veľmi vysokou rýchlosťou. Ak sa priblíži nejaká osoba, okamžite zastavte motor.</p> <p>⚠ POZOR! - Pri práci s fúkárom vždy noste potrebné prostriedky individuálnej ochrany:</p> <ol style="list-style-type: none"> 1. Ochranu sluchu. 2. Ochranné okuliare. 3. V prašnom prostredí aj masku. <p>⚠ POZOR! - Fúkár nikdy nepoužívajte pri státi na rebríku alebo stolíku.</p> <p>⚠ POZOR - Pri používaní fúkára nekráčajte dozadu.</p> <p>⚠ POZOR - Nikdy sa nesnažte odfúknuť horúce alebo horiace materiály, alebo horľavé kvapaliny.</p> <p>⚠ Fúkár odovzdajte alebo požičajte výhradne osobám, ktoré majú skúsenosti a vedia ho používať správnym spôsobom. K fúkáru vždy priložte aj návod na používanie, aby si ho mohli pred použitím stroja prečítať.</p>

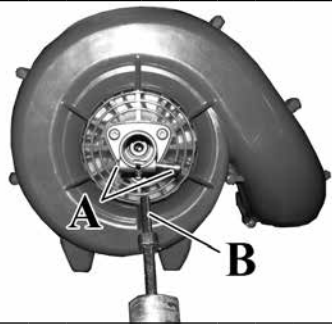

Italiano

MANUTENZIONE

⚠ ATTENZIONE – Fermare il motore e lasciarlo raffreddare. Conservare il combustibile in una zona dove i vapori del carburante non possono raggiungere scintille, fiamme, motori elettrici, interruttori, forni, ecc. Posizionare in modo che non possa accidentalmente arrecare lesioni ai passanti. Conservare l'unità fuori dalla portata dei bambini e di altre persone non autorizzate.

⚠ ATTENZIONE! – Durante le operazioni di manutenzione indossare sempre i guanti protettivi. Non effettuare le manutenzioni con motore caldo. Le manutenzioni vanno effettuate con il motore spento. Assicurarsi che l'interruttore della macchina sia in posizione "STOP".

- Una manutenzione non corretta e la rimozione dei dispositivi di sicurezza può causare gravi incidenti.
- Non usare carburante (miscela) per operazioni di pulizia.
- Non effettuare operazioni o riparazioni che non siano di normale manutenzione. Rivolgersi ad officine autorizzate.

Ingrassaggio albero flessibile (Fig. 17)

Ogni 15/20 ore di lavoro è necessario ingrassare l'albero flessibile con grasso di qualità al bisolfuro di molibdeno.

1. Allentare la vite e il dado (A) ed estrarre il tubo di trasmissione.
2. Sfilare l'albero flessibile (B) dal tubo di trasmissione e ingrassarlo
3. Reinscrivere l'albero flessibile (B) nel tubo di trasmissione e fissarlo all'accessorio tramite la vite e il dado (A).
4. Serrare vite e dado (A).

English

MAINTENANCE

⚠ WARNING - Switch off the engine and leave it to cool. Store the fuel in an area where fuel vapours cannot reach sparks, open flames, electric motors, switches, furnaces etc. Position so that sharp objects cannot cause injury to passers-by. Store the unit out of reach of children and other unauthorised persons.

⚠ WARNING! - Always wear protective gloves during maintenance operations. Do not carry out maintenance with the engine hot. Never carry out maintenance operations with the engine running. Make certain that the main switch is positioned on "STOP".

- Non-correct maintenance and removal of safety devices could cause serious injuries.
- Do not use fuel mixture for cleaning operations.
- Do not attempt to carry out operations or repairs that are not part of the normal maintenance. See the authorised dealer.

Greasing flexible shaft (Fig. 17)

Every 15/20 hours of operation grease the flexible shaft with high-grade molybdenum bisulphide grease.

1. Slacken off bolt and nut (A) and extract drive shaft.
2. Remove flexible shaft (B) from drive shaft and grease it.
3. Reinsert flexible shaft (B) in shaft arm and fix it to attachment using bolt and nut (A).
4. Tighten bolt and nut (A).

Français

ENTRETIEN

⚠ ATTENTION – Arrêter le moteur et laisser refroidir. Conservé le carburant dans une zone sur laquelle les vapeurs de carburant ne puissent pas atteindre d'étincelles, flammes, moteurs électriques, interrupteurs, fours etc. Positionner la machine de façon qu'elle ne puisse pas blesser accidentellement de passants. Remisez la machine hors de portée des enfants ou de toute autre personne non habilitée à l'utiliser.

⚠ ATTENTION! – Durant les opérations d'entretien et de maintenance, porter toujours des gants de protection. Ne pas effectuer les entretiens avec un moteur chaud. Procéder aux opérations d'entretien moteur éteint. S'assurer que l'interrupteur de la machine est sur la position "STOP".

- Toute opération incorrecte ou dépose des dispositifs de sécurité peut provoquer de graves incidents.
- N'utilisez pas de carburant (mélange) pour les opérations de nettoyage.
- N'effectuez pas d'opérations ou de réparations qui ne soient pas d'entretien normal. Adressez-vous plutôt à des ateliers autorisés.

Lubrification arbre flexible (Fig. 17)

Lubrifier l'arbre flexible toutes les 15/20 heures de travail avec de la graisse de qualité au bisulfure de molybdène.

1. Desserrer la vis et l'écrou (A) et dégager le tube de transmission.
2. Dégager l'arbre flexible (B) du tube de transmission et le lubrifier.
3. Réinstaller l'arbre flexible (B) sur le tube de transmission et le fixer à l'accessoire à l'aide de la vis et de l'écrou (A).
4. Serrer la vis et l'écrou (A).



Deutsch	Español	Slovensky
<p style="text-align: center;">INSTANDHALTUNG</p>	<p style="text-align: center;">MANTENIMIENTO</p>	<p style="text-align: center;">ÚDRŽBA</p>
<p>⚠ ACHTUNG – Stellen Sie den Motor ab und lassen Sie in abkühlen. Bewahren Sie den Brennstoff in einem Bereich auf, in dem die Dämpfe des Treibstoffes keine Funken, Flammen, Elektromotoren, Schalter, Öfen usw. erreichen können. Halten Sie das Gerät so, dass keine Passanten verletzt werden können. Bewahren Sie das Gerät nicht in Reichweite von Kindern und unbefugten Personen auf.</p> <p>⚠ ACHTUNG! – Tragen Sie bei den Wartungsarbeiten stets Schutzhandschuhe. Führen Sie keine Wartung bei warmem Motor aus. Für sämtliche Wartungseingriffe muss der Motor abgeschaltet werden. Sicherstellen, dass der Schalter der Maschine auf "STOP" steht.</p> <ul style="list-style-type: none"> - Durch eine nicht korrekte Wartung und durch Entfernung der Sicherheitsvorrichtungen können schwere Unfälle verursacht werden. - Reinigungsarbeiten nicht mit dem Kraftstoff (Benzingemisch) ausführen. - Reparaturen oder Eingriffe ausserhalb der normalen Wartung müssen vom Händler oder von der Vertragswerkstatt durchgeführt werden. <p>Schmieren der biegsamen Welle (Abb. 17) Schmieren Sie alle 15/20 Betriebsstunden die biegsame Welle mit hochwertigem Molybdändisulfid-Fett.</p> <ol style="list-style-type: none"> 1. Lockern Sie die Schraube und die Mutter (A) und streifen Sie die Übertragungsstange ab. 2. Ziehen Sie die biegsame Welle (B) aus der Übertragungsstange heraus und fetten Sie die Welle. 3. Führen Sie die biegsame Welle (B) in die Übertragungsstange ein und befestigen Sie die Welle am Zubehör anhand der Schraube und Mutter (A). 4. Ziehen Sie die Schraube und Mutter (A) fest. 	<p>⚠ ATENCIÓN – Parar el motor y dejarlo enfriar. Conservar el combustible en una zona donde los vapores del combustible no puedan alcanzar chispas, llamas, motores eléctricos, interruptores, hornos, etc. Elegir una posición desde donde no sea posible causar accidentalmente lesiones a los transeúntes. Guardar la unidad fuera del alcance de los niños y de otras personas no autorizadas.</p> <p>⚠ ¡ATENCIÓN! - Durante las operaciones de mantenimiento, utilice siempre guantes de protección. No efectúe trabajos de mantenimiento con el motor caliente. El mantenimiento debe realizarse con el motor apagado. Asegúrese de que el interruptor de la máquina esté en la posición "STOP".</p> <ul style="list-style-type: none"> - El mantenimiento incorrecto o la extracción de los dispositivos de seguridad pueden causar graves accidentes. - No use combustible (mezcla) para la limpieza. - No efectúe Ud. mismo las operaciones que no sean de mantenimiento normal. Diríjase a talleres autorizados. <p>Engrase del eje flexible (Fig. 17) Cada 15-20 horas de trabajo es necesario lubricar el eje flexible con grasa de bisulfuro de molibdeno de buena calidad.</p> <ol style="list-style-type: none"> 1. Desenroscar el tornillo y la tuerca (A) y extraer el tubo de transmisión. 2. Extraer el eje flexible (B) del tubo de transmisión y engrasarlo. 3. Introducir nuevamente el eje flexible (B) en el tubo de transmisión y fijarlo al accesorio con el tornillo y la tuerca (A). 4. Apretar el tornillo y la tuerca (A). 	<p>⚠ POZOR – Zastavte motor a nechajte ho vychladnúť. Palivo skladujte na mieste, kde sa k výparom paliva nedostanú iskry, plamene, elektrické motory, spínače, pece a pod. Prístroj uložte tak, aby sa ním nemohli náhodne prechádzajúce osoby poraniť. Prístroj skladujte mimo dosahu detí a iných osôb.</p> <p>⚠ UPOZORNENIE! - Pri vykonávaní údržby používajte vždy ochranné rukavice. Nevykonávajte údržbu, kým je motor horúci. Údržba sa vykonáva s vypnutým motorom. Skontrolujte, či je spínač stroja v polohe "STOP".</p> <ul style="list-style-type: none"> - Nesprávna údržba alebo odstránenie ochranných zariadení môže spôsobiť vážne zranenia. - Palivo (zmes) nepoužívajte na čistenie. - Nevykonávajte zásahy alebo opravy, ktoré nie sú súčasťou normálnej údržby. Obráťte sa na autorizované servisy. <p>Mazanie ohybného hriadeľa (Obr. 17) Vždy po 15-20 hodinách práce namažte ohybný hriadeľ kvalitným tukom s obsahom bisulfidu molybdénu.</p> <ol style="list-style-type: none"> 1. Uvoľnite skrutku a maticu (A) a vytiahnite rúrku ohybného hriadeľa. 2. Vysuňte ohybný hriadeľ (B) z prevodovej rúrky a namažte ho 3. Ohybný hriadeľ (B) opäť vsuňte do prevodovej rúrky a upevnite ho k rezaciemu mechanizmu skrutkou a maticou (A). 4. Utiahnite skrutku a maticu (A).

Italiano	English	Français
<p align="center">MANUTENZIONE - RIMESSAGGIO</p>	<p align="center">MAINTENANCE - STORAGE</p>	<p align="center">ENTRETIEN - REMISSAGE</p>
<p>MANUTENZIONE STRAORDINARIA È opportuno, a fine stagione se con uso intenso, ogni due anni con uso normale provvedere ad un controllo generale da eseguirsi con un tecnico specializzato della rete di assistenza.</p> <p>⚠ ATTENZIONE! – Tutte le operazioni di manutenzione non riportate sul presente manuale devono essere effettuate da un’officina autorizzata. Per garantire un costante e regolare funzionamento del soffiatore, ricordate che le eventuali sostituzioni delle parti di ricambio dovranno essere effettuate esclusivamente con RICAMBI ORIGINALI.</p> <p>⚠ Eventuali modifiche non autorizzate e/o l’uso di accessori non originali possono causare lesioni gravi o mortali all’operatore o a terzi.</p> <p>Quando la macchina deve rimanere ferma per lunghi periodi:</p> <ul style="list-style-type: none"> - Smontare il tubo soffiatore e l’ugello. - Vuotare e pulire il serbatoio carburante in un luogo ben ventilato. - Conservare la macchina in ambiente secco, possibilmente non a diretto contatto con il suolo e lontano da fonti di calore. - Trasportare sempre il soffiatore con il motore fermo. <p>Quando si effettua un trasporto su un autoveicolo assicurare correttamente il soffiatore per prevenire ribaltamenti, fuoriuscita di carburante e danni alla girante.</p> <p>DEMOLIZIONE E SMALTIMENTO Buona parte dei materiali impiegati nella costruzione della macchina sono riciclabili; tutti i metalli (acciaio, alluminio, ottone) si possono consegnare ad un normale ferro-recupero. Per Informazioni rivolgersi al normale servizio di raccolta di rifiuti della vostra zona. Lo smaltimento dei rifiuti derivati dalla demolizione della macchina dovrà essere eseguito nel rispetto ambientale, evitando di inquinare suolo, aria e acqua.</p> <p>In ogni caso dovranno essere rispettate le locali legislazioni vigenti in materia.</p> <p>All’atto della demolizione della macchina, dovrete distruggere l’etichetta della marcatura CE assieme al presente manuale.</p>	<p>EXTRA MAINTANANCE ADVISABLE It is advisable to inspect the machine by a specialized technician at an authorized service network at the end of season, if used intensively, and every two years if with normal use.</p> <p>⚠ WARNING! – Any maintenance operations not specifically dealt with in this manual must be carried out by an authorised service centre. To ensure that your blower continues to function correctly, use only ORIGINAL REPLACEMENT PARTS.</p> <p>⚠ Any unauthorized changes and/or use of non-original replacement parts may result in serious injury or death to the operator or third parties.</p> <p>If the machine is to be stored for long periods:</p> <ul style="list-style-type: none"> - Remove the blower tube and nozzle. - Drain and clean the fuel tank in a well-ventilated area. - Store the blower in a dry place, preferably not in direct contact with the ground and away from heat sources. - Always carry the blower with the engine stopped. When transporting on a motor vehicle, properly secure the blower to prevent overturning, fuel spillage and damage to the impeller. <p>DEMOLITION AND DISPOSAL Most materials used for the machine manufacturing are recyclable; metals (steel, aluminum, and brass) can be delivered to recycling station. For further information contact a recycling station service of your area. Machine disposal must be executed in respect to the environment, avoiding soil, air and water pollution.</p> <p>Local legislation enforced in matter should be respected in any case.</p> <p>When the machine is scrapped also the CE mark label must be destroyed together with this manual.</p>	<p>ENTRETIEN EXCEPTIONNEL À la fin de la saison, si l’appareil a fait l’objet d’un usage intense, ou tous les deux ans en cas d’usage normal, faites contrôler l’appareil par un technicien spécialisé du réseau d’assistance.</p> <p>⚠ ATTENTION! – Les opérations de maintenance et d’entretien non reprises dans le présent manuel devront être effectuées par un agent agréé. Pour garantir le fonctionnement régulier du souffleur, on veillera à ce que les remplacements éventuels de pièces détachées soient effectués exclusivement avec des PIÈCES DE RECHANGE D’ORIGINE.</p> <p>⚠ Toute modification non autorisée et/ou utilisation d’accessoires non originaux peut entraîner des blessures graves ou mortelles à l’opérateur ou à des tiers.</p> <p>Lorsque l’appareil doit être stocké pendant de longues périodes:</p> <ul style="list-style-type: none"> - Démontez le tube du souffleur et la buse. - Vidanger et nettoyer le réservoir de carburant dans un lieu bien aéré. - Stocker l’engin dans un endroit sec, de préférence sans le mettre en contact direct avec le sol et loin de toute source de chaleur. - Transporter toujours le souffleur avec le moteur arrêté. <p>Quand on effectue un transport sur un véhicule fixer solidement le souffleur pour éviter les retournements, sorties de carburant et dommages au rotor.</p> <p>DÉMOLITION ET MISE AU REBUT La plupart des matériaux utilisés dans la fabrication de la machine sont recyclables ; tous les métaux (acier, aluminium, laiton) peuvent être envoyés à la ferraille. Pour tout renseignement, contactez votre service local de collecte des déchets. Les déchets dérivés de la démolition de l’appareil doivent être éliminés en respectant l’environnement, en évitant de polluer le sol, l’eau et l’air</p> <p>Quoi qu’il en soit, il est obligatoire de respecter les normes et législations locales en vigueur.</p> <p>Lors de la démolition de la machine, détruire également l’étiquette du marquage CE ainsi que le présent manuel.</p>

Deutsch	Español	Slovensky
<p align="center">INSTANDHALTUNG - LÄNGERUNG</p>	<p align="center">MANTENIMIENTO - ALMACENAJE</p>	<p align="center">ÚDRŽBA - SKLADOVANIE</p>
<p>AUSSERORDENTLICHE WARTUNG Bei intensivem Gebrauch sollte am Ende der Saison bzw. bei normalem Gebrauch alle zwei Jahre eine Generalinspektion durch eine Fachkraft des Kundendienstnetzes ausgeführt werden.</p> <p>⚠ ACHTUNG! – Alle in dieser Anleitung beschriebenen Wartungsarbeiten dürfen nur in einer autorisierten Fachwerkstatt durchgeführt werden. Damit Sie langfristig den einwandfreien Betrieb Ihres Blasgeräts nutzen können, verwenden Sie zum Austausch defekter Teile ausschließlich ORIGINALERSATZTEILE.</p> <p>⚠ Nicht autorisierte Umrüstungen bzw. der Einsatz von nicht originale Zubehör können schwere oder sogar tödliche Unfälle des Anwenders oder von Drittpersonen verursachen.</p> <p>Bei längerem Stillstand des Geräts: - Bauen Sie Blasrohr und Düse aus - Entleeren und reinigen Sie den Kraftstofftank in gut belüfteter Umgebung - Lagern Sie das Gerät trocken, möglichst vom Boden angehoben und von Wärmequellen entfernt. - Transportieren Sie den Laubbläser nur mit abgestelltem Motor. Bei Transport auf einem Fahrzeug muss der Laubbläser korrekt abgesichert werden, damit er nicht umkippen kann, sowie um das Austreten von Kraftstoff und Schäden am Laufrad zu verhindern.</p> <p>VERSCHROTTUNG UND ENTSORGUNG Die meisten Bauteile der Maschine sind recyclebar; alle Metalle (Stahl, Aluminium, Messing) können in einem normalen Schrotthandel abgegeben werden. Für Informationen wenden Sie sich bitte an den normalen Müllentsorgungsdienst Ihres Gebietes. Die Entsorgung der durch die Verschrottung des Gerätes entstehenden Abfälle muss umweltgerecht ohne Verunreinigung von Boden, Luft und Wasser erfolgen.</p> <p>Die einschlägigen örtlichen Bestimmungen müssen in jedem Fall beachtet werden.</p> <p>Zerstören Sie bei der Verschrottung des Geräts das CE-Kennzeichen auf dem Gerät und das vorliegende Handbuch.</p>	<p>MANTENIMIENTO EXTRAORDINARIO Se aconseja hacer revisar el equipo por un técnico especializado del servicio de asistencia, todos los años si el uso es intensivo o cada dos años si el uso es normal.</p> <p>⚠ ¡ATENCIÓN! - Todas las operaciones de mantenimiento no indicadas en este manual deben ser realizadas por un taller autorizado. Para garantizar un funcionamiento correcto y constante del soplador es preciso utilizar exclusivamente RECAMBIOS ORIGINALES.</p> <p>⚠ Eventuales modificaciones no autorizadas y/o el uso de accesorios no originales pueden causar lesiones graves o mortales al operador o a terceros.</p> <p>Si la máquina no se va a utilizar durante un tiempo prolongado: - Desmante el tubo soplador y la boquilla. - Vacíe y limpie el depósito de combustible en un sitio bien ventilado. - Guarde la máquina en un ambiente seco, si es posible elevada del suelo y lejos de fuentes de calor. - Transportar el soplador con el motor parado. En caso de transporte en un vehículo, fijar el soplador adecuadamente para evitar el vuelco, la fuga de combustible y daños al rotor.</p> <p>DESGUACE Y DESECHO DEL EQUIPO Muchos de los materiales utilizados para realizar la máquina son reciclables; todos los metales (acero, aluminio, latón) pueden entregarse a un depósito de chatarra. Para información, consulte con el servicio de recolección de residuos de su zona. Deseche los restos de la máquina con arreglo a las normas de protección medioambiental, evitando contaminar el suelo, el aire y el agua.</p> <p>En cualquier caso, respete la legislación en la materia.</p> <p>En el momento de desechar la máquina, destruya la etiqueta del marcado CE y también este manual.</p>	<p>MIMORIADNA ÚDRŽBA Po ukončení sezóny, po intenzívnom používaní alebo vždy po dvoch rokoch bežného používania zabezpečte generálnu kontrolu, ktorú musí vykonať špecializovaný technik autorizovaného strediska.</p> <p>⚠ POZOR! – Všetky úkony údržby, ktoré nie sú uvedené v tomto návode musí vykonávať autorizovaný servis. Aby bola zaručená neustála a pravidelná činnosť fukára, nezabudnite, že pri prípadnej výmene náhradných dielov sa musia použiť výhradne ORIGINÁLNE NÁHRADNÉ DIELY.</p> <p>⚠ Prípadné nepovolené modifikácie a/alebo použitie neoriginálnych dielcov príslušenstva, môže spôsobiť vážne alebo aj smrteľné poranenia obsluhujúceho pracovníka alebo tretích osôb.</p> <p>Ak ostane stroj bez používania dlhú dobu: - Odmontujte vyfukovaciu rúru a dýzu. - Palivovú nádrž vyprázdňte a vyčistite na dobre vetranom mieste. - Prístroj uložte na suchom mieste, podľa možnosti nie priamo na podlahe a ďaleko od tepelných zdrojov. - Prístroj vždy prenášajte s vypnutým motorom. Pri preprave prístroja vo vozidle zabezpečte, aby sa prístroj nemohol prevrátiť, aby nemohlo vytiecť palivo a aby sa nepoškodil rotor.</p> <p>VYRADENIE Z ČINNOSTI A LIKVIDÁCIA Väčšina materiálov použitých pri výrobe stroja je recyklovateľná; všetky kovy (ocel, hliník, mosadz) možno odovzdať v zberni druhotných surovín. Informácie dostanete v zberni odpadov v mieste vášho bydliska. Likvidáciu odpadov treba vykonať v súlade s platnými predpismi na ochranu životného prostredia, aby sa predišlo kontaminácii pozemkov, vzduchu a vody.</p> <p>V každom prípade bude treba dodržať platné predpisy.</p> <p>Pri likvidácii stroja zničte štítok s označením CE spolu s týmto návodom.</p>

I DATI TECNICI
GB TECHNICAL DATA

F DONNEES TECHNIQUES
D TECHNISCHE ANGABEN

E DATOS TECNICOS
SK TECHNICKÉ ÚDAJE

NR. GIRI MAX MOTORE - MAX. RPM - NOMBRE DE TOURS/MIN DU MOTEUR À PLEIN RÉGIME - MAXIMALE DREHZAHL/MINUTE - N° GIROS/MIN. MÁXIMO - POČET OTÁČOK PRI MAXIMÁLNO M VÝKONE MOTORA	min ⁻¹	7000
NR. GIRI MINIMO - MIN. RPM - NOMBRE DE TOURS/MIN AU RALENTI - MINIMALE DREHZAHL/MINUTE - N. GIROS/MIN. MÍNIMO - POČET OTÁČOK PRI MINIMÁLNO M VÝKONE MOTORA	min ⁻¹	3000
PORTATA VOLUMETRICA SOFFIATORE - BLOWER AIR FLOW - PORTÉE VOLUMÉTRIQUE SOUFFLEUR - VOLUMENSTROM LAUBSAUGER - CAUDAL DEL SOPLADOR - OBJEMOVÝ PRIETOK FUKÁRA	m ³ /h	600
MASSIMA VELOCITÀ DELL'ARIA - MAXIMUM AIR SPEED - VITESSE MAXIMALE DE L'AIR - MAX. LUFTGESCHWINDIGKEIT - VELOCIDAD MÁXIMA DEL AIRE - MAXIMÁLNA RÝCHLOSŤ VZDUCHU	m/s	60
PESO ACCESSORIO (PESO MACCHINA COMPLETA) - WEIGHT OF ATTACHMENT (WEIGHT OF COMPLETE MACHINE) - POIDS DE L'ACCESSOIRE (POIDS DE LA MACHINE COMPLÈTE) - GEWICHT DES ZUBEHÖRS (GEWICHT DER KOMPLETTEN MASCHINE) - PESO DEL ACCESORIO (PESO DE LA MÁQUINA COMPLETA) - HMOTNOSŤ NADSTAVCA (CELKOVÁ HMOTNOSŤ STROJA)	kg	1.5 (5.7) - PU 22 cc 1.5 (6.3) - PU 30 cc

I DATI TECNICI**GB TECHNICAL DATA****F DONNEES TECHNIQUES****D TECHNISCHE ANGABEN****E DATOS TECNICOS****SK TECHNICKÉ ÚDAJE**

					
			PU 22 cc	PU 30 cc	
PRESSIONE ACUSTICA - PRESSURE LEVEL - PRESSION ACOUSTIQUE - SCHALLDRUCK - PRESIÓN ACUSTICA - HLADINA AKUSTICKÉHO TLAKU	dB (A)	EN15503 EN 22868	93.4	95.8	*
INCERTEZZA - UNCERTAINTY - INCERTITUDE - UNSICHERHEIT - INCERTIDUMBRE - TOLERANCIA	dB (A)		1.6	2.0	*
LIVELLO DI POTENZA ACUSTICA MISURATO - MEASURED SOUND POWER LEVEL - NIVEAU DE PUISSANCE ACOUSTIQUE MESURÉ - SCHALLLEISTUNGSPegel GEMESSEN - NIVEL DE POTENCIA ACÚSTICA MEDIDO - NAMERANÁ HLADINA AKUSTICKÉHO VÝKONU	dB (A)	2000/14/EC EN 22868 EN ISO 3744	102.0	105.2	
INCERTEZZA - UNCERTAINTY - INCERTITUDE - UNSICHERHEIT - INCERTIDUMBRE - TOLERANCIA	dB (A)		3.0	2.0	
LIVELLO POTENZA ACUSTICA GARANTITA - GUARANTEED SOUND POWER LEVEL - NIVEAU PUISSANCE ACOUSTIQUE ASSURÉ - GARANTIERTER AKUSTISCHER SCHALLEISTUNGSPegel - NIVEL POTENCIA ACÚSTICA GARANTIZADO - ZARUČENÁ HLADINA A AKUSTICKÉHO VÝKONU	dB (A)	2000/14/EC EN 22868 EN ISO 3744	105.0	107.0	
LIVELLO DI VIBRAZIONE - VIBRATION LEVEL - NIVEAU DE VIBRATION - VIBRATIONSPegel - NIVEL DE VIBRACION - ÚROVEŇ VIBRÁCIÍ	m/s²	EN15503 EN 22867 EN 12096	3.0 (Sx) 2.9 (Dx)	5.9 (Sx) 4.9 (Dx)	*
INCERTEZZA - UNCERTAINTY - INCERTITUDE - UNSICHERHEIT - INCERTIDUMBRE - TOLERANCIA	m/s²	EN 12096	1.6 (Sx) 2.5 (Dx)	4.9 (Sx) 2.7 (Dx)	

*

I - VALORI MEDI PONDERATI (1/7 MINIMO, 6/7 PIENO CARICO)**GB** - WEIGHTED AVERAGE VALUES (1/7 MINIMUM RPM, 6/7 AT FULL LOAD)**F** - VALEURS MOYENNES POUNDÉRÉS (1/7 AU RALENTI, 6/7 PLEINE CHARGE)**D** - MITTELWERTE (1/7 LEERLAUF, 6/7 VOLL BELADEN)**E** - VALORES MEDIOS PONDERADOS (1/7 MÍNIMO, 6/7 PLENA CARGA)**SK** - PRIEMERNÉ ŠTATISTICKÉ HODNOTY (1/7 VOĽNOBEH, 6/7 PRI PLNOM ZAŤAŽENÍ).

DICHIARAZIONE DI CONFORMITÀ	DECLARATION OF CONFORMITY	DECLARATION DE CONFORMITÉ	KONFORMITÄTS - ERKLÄRUNG	DECLARACION DE CONFORMIDAD	ES VYHLÁSENIE O ZHODE
Italiano	English	Français	Deutsch	Español	Slovensky
Il sottoscritto,	The undersigned,	Je soussigné,	Der Unterzeichnende im Namen der,	El abajo firmante,	Dolupodpísaný,
EMAK spa via Fermi, 4 - 42011 Bagnolo in Piano (RE) ITALY					
dichiara sotto la propria responsabilità che la macchina:	declares under its own responsibility that the machine:	déclare sous sa propre responsabilité que la machine:	erklärt auf eigene Verantwortung daß die Maschine:	declara bajo su responsabilidad que la máquina:	Vyhlasuje na svoju výhradnú zodpovednosť, že stroj:
1. Genere: soffiatore	1. Type: blower	1. Catégorie: souffleur	1. Baurt: bläser	1. Género: soplador	1. Typ: fukár
2. Marca: / Tipo:	2. Trademark: / Type:	2. Marque: / Type:	2. Marke: / Typ:	2. Marca: / Tipo:	2. Ochranná známka: / Typ:
D - BV					
3. identificazione di serie	3. serial identification	3. identification de série	3. Serien-Identifizierung	3. identificación de serie	3. Identifikácia série
871 XXX 0001 - 871 XXX 9999					
è conforme alle prescrizioni della Direttiva / Regolamento e successive modifiche o integrazioni:	complies with the provisions of the Directive / Regulation and subsequent amendments or additions	est conforme aux prescriptions de la Directive / du Règlement et de leurs modifications ou intégrations	erfüllt die Vorschriften der Richtlinie / Verordnung in der geltenden Fassung	cumple lo establecido por la Directiva / el Reglamento y sucesivas modificaciones o integraciones	spĺňa požiadavky smernice/ nariadenia v znení neskorších zmien a doplnení
2006/42/EC - 2014/30/EU - 2000/14/EC - 2011/65/EU					
è conforme alle disposizioni delle seguenti norme armonizzate:	conforms with the provisions of the following harmonised standards:	est conforme aux recommandations des normes harmonisées suivantes:	ist konform mit den Bestimmungen der folgenden harmonisierten Normen:	cumple las siguientes normas armonizadas:	Spĺňa požiadavky nasledujúcich harmonizovaných noriem:
EN 15503:2009+A2:2015 - EN 55012:2007+A1:2009 - EN ISO 14982:2009					

DICHIARAZIONE DI CONFORMITÀ	DECLARATION OF CONFORMITY	DECLARATION DE CONFORMITÉ	KONFORMITÄTS - ERKLÄRUNG	DECLARACION DE CONFORMIDAD	ES VYHLÁSENIE O ZHODE
Italiano	English	Français	Deutsch	Español	Slovensky
Procedura per valutazione di conformità seguita	Conformity assessment procedure followed	Procédures suivies pour l'évaluation de la conformité	Verfahren zur Konformitätsbeurteilung durchgeführt	Procedimientos utilizados para determinar la conformidad	Bol dodržaný postup hodnotenia
Annex V - 2000/14/EC					
Livello di potenza acustica misurato	Measured sound power level	Niveau de puissance acoustique mesuré	Schallleistungspegel gemessen	Nivel de potencia acústica medido	Nameraná hladina akustického výkonu
102.0 dB(A) (PU 22 cc) - 105.2 dB(A) (PU 30 cc)					
Livello di potenza acustica garantita:	Guaranteed sound power level:	Niveau de puissance acoustique garanti:	Garantierter akustischer Schalleleistungspegel:	Nivel de potencia acústica garantizado:	Zaručená hladina akustického výkonu
105.0 dB(A) (PU 22 cc) - 107.0 dB(A) (PU 30 cc)					

Fatto a / Fait à / made at / Aufgesetzt in / Hecho en / Miesto výroby: Bagnolo in piano (RE) Italy - via Fermi, 4

Data / Date / Datum / Fecha / Dátum: 30/04/2022

Documentazione Tecnica depositata in Sede Amministrativa. - Direzione Tecnica
 Technical documentation available by the administrative headquarter. - Technical Department
 Documentation technique déposée auprès du Siège Administratif. - Direction Technique
 Am Geschäftssitz hinterlegte technische Dokumentation. - Technische Leitung
 Documentación técnica depositada en sede administrativa. - Dirección técnica
 Technická dokumentácia je uložená v administratívnom sídle spoločnosti. - Technická správa



 Luigi Bartoli - C.E.O.

TABELLA DI MANUTENZIONE

		Prima di ogni utilizzo	Dopo ogni sosta per il rifornimento	Settimanalmente
Vi preghiamo di notare che i seguenti intervalli di manutenzione si applicano solamente per le normali condizioni di funzionamento. Se il vostro lavoro quotidiano è più gravoso rispetto al normale gli intervalli di manutenzione devono essere ridotti di conseguenza.				
Macchina completa	Ispezionare: perdite, crepe e usura	X	X	
Tutte le viti e i dadi accessibili	Ispezionare e riserrare			X

MAINTENANCE CHART

		Before Each Use	After Each Refueling Stop	Weekly
Please note that the following maintenance intervals apply for normal operating conditions only. If your daily work requires longer than normal or harsh cutting conditions are present the suggested intervals should be shortened accordingly.				
Complete Machine	Inspect (Leaks, Cracks, and Wear)	X	X	
All Accessible Screws and Nuts	Inspect - Retighten			X

TABLEAU D'ENTRETIEN

		Avant toute utilisation	Après chaque ravitaillement	Une fois par semaine
Les intervalles d'entretien signalés ici sont valables exclusivement en cas de conditions normales de fonctionnement. Si le travail quotidien s'avère plus contraignant que prévu, réduire en conséquence les intervalles d'entretien.				
Machine complète	Vérifier : fuites, craquelures et niveau d'usure	X	X	
Toute la visserie accessible	Vérifier et resserrer			X

WARTUNGSTABELLE

		Vor jedem Gebrauch	Nach dem Betanken	Wöchentlich
Die folgenden Wartungsintervalle gelten ausschließlich bei Einsatz der Kettensäge unter normalen Betriebsbedingungen. Falls Ihre tägliche Arbeit unter schwereren Bedingungen als normal durchgeführt wird, müssen die Wartungsintervalle entsprechend verkürzt werden.				
Komplettes Gerät	Inspektionen: Leckagen, Risse und Verschleiß	X	X	
Alle frei liegenden Schrauben und Muttern	Überprüfen und nachziehen			X

TABLA DE MANTENIMIENTO

<p>Las siguientes frecuencias de mantenimiento son aplicables sólo en condiciones de funcionamiento normal. Si su trabajo cotidiano es más severo de lo normal, reduzca los intervalos en consecuencia.</p>		Antes de cada uso	Después de cada pausa para el reabastecimiento	Semanalmente
Máquina completa	Inspeccionar: fugas, grietas, desgaste	X	X	
Todos los tornillos y tuercas accesibles	Inspeccionar y apretar			X

NOTE:

TABUĽKA ÚDRŽBY

<p>Prosím, nezabudnite, že nasledujúce intervaly údržby sa vzťahujú iba na normálne pracovné podmienky. Ak je vaša každodenná práca namáhavejšia vzhľadom na bežné podmienky, treba intervaly údržby primerane skrátiť.</p>		Pred každým použitím	Po každom prerušení práce kvôli doplneniu paliva	Týždenne
Celý stroj	Skontrolovať: úniky, praskliny a opotrebovanie	X	X	
Všetky přístupné skrutky a matice	Skontrolovať a utiahnuť			X

RISOLUZIONE DEI PROBLEMI



ATTENZIONE: fermare sempre l'unità e scollegare la candela prima di effettuare tutte le azioni correttive raccomandato nella tabella sottostante, tranne che venga richiesto il funzionamento dell'unità.

Quando si sono verificate tutte le possibili cause e il problema non è risolto, consultare un Centro Assistenza Autorizzato. Se si verifica un problema che non è elencato in questa tabella, consultare un Centro Assistenza Autorizzato.

PROBLEMA	POSSIBILI CAUSE	SOLUZIONE
Il motore si avvia e funziona, ma il flusso d'aria è ridotto	<ol style="list-style-type: none"> 1. Griglia di protezione ostruita 2. Girante danneggiata 3. Chiocciola e tubi ostruiti 	<ol style="list-style-type: none"> 1. Pulire griglia di protezione 2. Contattare un Centro Assistenza Autorizzato 3. Pulire

RÉSOLUTION DES PROBLÈMES



ATTENTION : toujours arrêter l'outil et débrancher la bougie avant d'intervenir selon les indications du tableau ci-dessous, sauf indication contraire.

Si le problème persiste après avoir vérifié toutes les causes possibles indiquées, contacter un Centre d'Assistance Agréé. En cas de problème non référencé dans ce tableau, contacter un Centre d'Assistance Agréé.

PROBLÈME	CAUSES PROBABLES	SOLUTION
Le moteur démarre et tourne mais dégage peu d'air	<ol style="list-style-type: none"> 1. Grille de protection colmatée 2. Turbine endommagée 3. Vis sans fin et tuyaux colmatés 	<ol style="list-style-type: none"> 1. Nettoyer la grille de protection 2. Contacter un Centre d'Assistance Agréé 3. Nettoyer

TROUBLESHOOTING CHART



WARNING: Always stop unit and disconnect spark plug before performing all of the recommended remedies below except remedies that require operation of the unit.

When you have checked all the possible causes listed and you are still experiencing the problem, see your Servicing Dealer. If you are experiencing a problem that is not listed in this chart, see your Servicing Dealer for service.

PROBLEM	POSSIBLE CAUSE	SOLUTION
The engine starts and runs, but the air flow is low	<ol style="list-style-type: none"> 1. Safety guard blocked 2. Impeller damaged 3. Impeller housing and tubes blocked 	<ol style="list-style-type: none"> 1. Clean safety guard 2. Contact an Authorised Service Centre 3. Clean

STÖRUNGSBEHEBUNG



ACHTUNG: Vor Durchführung aller in der untenstehenden Tabelle empfohlenen Prüfungen das Gerät immer abstellen und die Zündkerze trennen, es sei denn, der Betrieb des Geräts wird ausdrücklich verlangt.

Wenn alle möglichen Ursachen überprüft wurden, die Störung jedoch nicht behoben werden konnte, wenden Sie sich bitte an eine autorisierte Kundendienststelle. Wenn ein Problem auftritt, das nicht in dieser Tabelle aufgeführt ist, wenden Sie sich bitte an eine autorisierte Kundendienststelle.

PROBLEM	MÖGLICHE URSACHEN	ABHILFE
Der Motor startet und läuft, fördert jedoch einen geringen Luftstrom	<ol style="list-style-type: none"> 1. Schutzgitter verstopft 2. Laufrad beschädigt 3. Spirale und Rohre verstopft 	<ol style="list-style-type: none"> 1. Schutzgitter reinigen 2. Wenden Sie sich an eine autorisierte Servicestelle 3. Reinigen

NOTE:

Italiano	English	Français
----------	---------	----------

CERTIFICATO DI GARANZIA

Questa macchina è stata concepita e realizzata attraverso le più moderne tecniche produttive. La Ditta costruttrice garantisce i propri prodotti per un periodo di 24 mesi dalla data di acquisto per utilizzo privato e hobbistico. La garanzia è limitata a 12 mesi in caso di uso professionale.

Condizioni generali di garanzia

- La garanzia viene riconosciuta a partire dalla data d'acquisto. La Ditta costruttrice tramite la rete di vendita ed assistenza tecnica sostituisce gratuitamente le parti difettose dovute a materiale, lavorazioni e produzione. La garanzia non toglie all'acquirente i diritti legali previsti dal codice civile contro le conseguenze dei difetti o vizi causati dalla cosa venduta.
- Il personale tecnico interverrà il più presto possibile nei limiti di tempo concessi da esigenze organizzative.
- Per richiedere l'assistenza in garanzia è necessario esibire al personale autorizzato il sotto riportato certificato di garanzia timbrato dal rivenditore, compilato in tutte le sue parti e corredato di fattura d'acquisto o scontrino fiscalmente obbligatorio comprovante la data d'acquisto.**
- La garanzia decade in caso di:
 - Assenza palese di manutenzione,
 - Utilizzo non corretto del prodotto o manomissioni,
 - Utilizzo di lubrificanti o combustibili non adatti,
 - Utilizzo di parti di ricambio o accessori non originali,
 - Interventi effettuati da personale non autorizzato.
- La Ditta costruttrice esclude dalla garanzia i materiali di consumo e le parti soggette ad un normale logorio di funzionamento.
- La garanzia esclude gli interventi di aggiornamento e miglioramento del prodotto.
- La garanzia non copre la messa a punto e gli interventi di manutenzione che dovessero occorrere durante il periodo di garanzia.
- Eventuali danni causati durante il trasporto devono essere immediatamente segnalati al trasportatore pena il decadere della garanzia.
- Per i motori di altre marche (Briggs & Stratton, Subaru, Honda, Kipor, Lombardini, Kohler, ecc.) montati sulle nostre macchine, vale la garanzia concessa dai costruttori del motore.
- La garanzia non copre eventuali danni, diretti o indiretti, causati a persone o cose da guasti della macchina o conseguenti alla forzata sospensione prolungata nell'uso della stessa.

WARRANTY CERTIFICATE

This machine has been designed and manufactured using the most modern techniques. The manufacturer guarantees its products for 24 months from the date of purchase, for private and hobby use. The warranty is limited to 12 months in case of professional use.

Limited warranty

- The warranty period starts on the date of sale. The manufacturer, acting through the sales and technical assistance network, shall replace free of charge any parts proven defective in material, machining or manufacturing. The warranty does not affect the purchaser's rights as established under legislation governing the consequences of defects in the machine.
- Technical personnel will undertake the necessary repairs in the minimum time possible, compatible with organisational needs.
- To make any claim under the warranty, this certificate of warranty, fully compiled, bearing the dealer's stamp, and accompanied by the invoice or receipt showing the date of purchase, must be displayed to the personnel authorised to approve work.**
- The warranty shall be null and void if:
 - the machine has evidently not been serviced correctly,
 - the machine has been used for improper purposes or has been modified in any way,
 - unsuitable lubricants and fuels have been used,
 - non-original spare parts and accessories have been fitted,
 - work has been done on the machine by unauthorised personnel.
- The warranty does not cover consumables or parts subject to normal wear.
- The warranty does not cover work to update or improve the machine.
- The warranty does not cover any preparation or servicing work required during the warranty period.
- Damage incurred during transport must be immediately brought to the attention of the carrier: failure to do so shall render null and void the warranty.
- Engines of other manufacturers (Briggs & Stratton, Subaru, Honda, Kipor, Lombardini, Kohler, etc.) fitted to our machines are covered by the warranties of the engine manufacturer.
- The warranty does not cover injury or damage caused directly or indirectly to persons or things by defects in the machine or by periods of extended disuse of the machine resulting from the said defects.

CERTIFICAT DE GARANTIE

Cette machine a été conçue et réalisée avec les techniques de production les plus modernes. Le fabricant garantit ses produits pendant une période de 24 mois à compter de la date d'achat, en cas d'usage privé ou d'activités de bricolage. En cas d'usage professionnel, la garantie est limitée à 12 mois.

Conditions générales de garantie

- La garantie est reconnue à compter de la date d'achat. Par le biais de son réseau de vente et d'assistance technique, le fabricant remplace gratuitement les pièces défectueuses dues au matériel, aux usinages et à la production. La garantie n'élimine pas, pour l'acquéreur, les droits légaux prévus par le Code Civil contre les conséquences des défauts ou des anomalies dus à l'objet vendu.
- Le personnel technique interviendra le plus vite possible dans les délais liés aux exigences organisationnelles.
- Pour demander l'assistance sous garantie, il est nécessaire de présenter au personnel agréé le certificat de garantie joint ci-dessous, qui devra être timbré par le revendeur, rempli intégralement et accompagné de la facture ou du reçu de caisse qui doit obligatoirement être remis pour prouver la date d'achat.**
- La garantie perd toute valeur en cas de :
 - Manque évident d'entretien.
 - Utilisation incorrecte ou transformations non autorisées du produit.
 - Utilisation de lubrifiants ou de combustibles inappropriés.
 - Utilisation de pièces de rechange ou d'accessoires non d'origine.
 - Interventions effectuées par du personnel non autorisé à ce faire.
- Le fabricant exclut de la garantie les pièces consommables et celles qui sont soumises à une usure normale due au fonctionnement.
- La garantie exclut les interventions de mise à jour et d'amélioration du produit.
- La garantie ne couvre pas la mise au point et les interventions susceptibles de s'avérer nécessaires au cours de la période de garantie.
- Tout dommage éventuellement subi au cours du transport doit être signalé sans retard au transporteur sous peine d'annulation de la garantie.
- Pour les moteurs d'autres marques (Briggs & Stratton, Subaru, Honda, Kipor, Lombardini, Kohler, etc.) montés sur nos machines, la garantie appliquée sera celle qui est accordée par le fabricant du moteur en question.
- La garantie ne couvre pas les éventuels dommages directs ou indirects subis par les personnes ou par les biens matériels à la suite de pannes de la machine ou dépendant d'une longue suspension forcée de l'emploi de cette dernière.

MODELLO - MODELL

SERIAL No _____

ACQUISTATO DAL SIG. - BOUGHT BY Mr.

DATA - DATE

CONCESSIONARIO - DEALER

MODELE

SERIAL No _____

ACHETE PAR MONSIEUR

DATE

REVENDEUR

Non spedire! Allegare solo all'eventuale richiesta di garanzia tecnica.
Do not send! Only attach to requests for technical warranties.

Ne pas expédier ! Ne joindre qu'en cas de demande d'assistance technique sous garantie.

Deutsch	Español	Slovensky	
<p align="center">GARANTIE-ZERTIFICAT</p>	<p align="center">CERTIFICADO DE GARANTÍA</p>	<p align="center">ZÁRUKA</p>	
<p>Diese Maschine wurde mit den modernsten Produktionstechniken konzipiert und gebaut. Der Hersteller garantiert seine Produkte für einen Zeitraum von 24 Monaten ab dem Kaufdatum bei Privat- und Heimwerkereinsatz. Bei professionellem Gebrauch ist die Laufzeit der Garantie auf 12 Monate beschränkt.</p> <p>Allgemeine Garantiebedingungen</p> <ol style="list-style-type: none"> Die Garantie gilt ab Kaufdatum. Die Herstellerfirma sorgt über ihr Verkaufs- und Kundendienstnetz für den kostenlosen Ersatz der Teile, die sich infolge Material-, Bearbeitungs- und Fabrikationsfehler als defekt erweisen. Durch die Garantie verliert der Käufer nicht die vom Bürgerlichen Gesetzbuch vorgesehenen gesetzlichen Rechte gegen die Folgen der von der der verkauften Sache verursachten Defekte oder Mängel. Soweit organisatorisch machbar greift das technische Personal so schnell wie möglich ein. Bei Anforderung eines Garantieeingriffs muss dem befugten Personal der untenstehende, vom Verkäufer abgestempelte und vollständig ausgefüllte Garantieschein zusammen mit der Rechnung bzw. dem Kassenzettel zum Nachweis des Kaufdatums vorgelegt werden. In folgenden Fällen verfällt jeder Garantieanspruch: <ul style="list-style-type: none"> - Bei offensichtlicher Unterlassung der Wartung, - Bei nicht korrekter Verwendung oder Veränderungen des Produkts, - Bei Benutzung von ungeeigneten Schmiermitteln oder Treibmitteln, - Bei Benutzung von nicht originalen Zubehör- und Ersatzteilen Nach Eingriffen, die von unbefugtem Personal durchgeführt wurden. Verbrauchsmaterial und die Teile, die einem normalen Verschleiß durch Betrieb ausgesetzt sind, werden vom Hersteller von der Garantie ausgeschlossen. Von der Garantie ausgeschlossen sind Eingriffe zur Überholung und Verbesserung des Produkts. Die Garantie deckt nicht die während der Garantielaufzeit erforderlichen Einstellungen und Wartungseingriffe. Eventuelle Transportschäden müssen dem Spediteur unverzüglich gemeldet werden, ansonsten verfällt der Garantieanspruch. Für die Motoren anderer Marken (Briggs & Stratton, Subaru, Honda, Kipor, Lombardini, Kohler, usw.), die an unseren Maschinen installiert werden, gilt die vom Hersteller des Motors gewährte Garantie. Die Garantie deckt keine eventuellen direkten oder indirekten Personen- oder Sachschäden, die durch Defekte der Maschine oder deren anhaltender Nichtbenutzung verursacht wurden. 	<p>Esta máquina ha sido proyectada y fabricada con las técnicas más modernas. El fabricante garantiza sus productos durante 24 meses desde la fecha de compra, siempre que el uso sea privado/aficionado. La garantía se limita a 12 meses en caso de uso profesional.</p> <p>Condiciones generales de garantía</p> <ol style="list-style-type: none"> La garantía es válida a partir de la fecha de compra. El Fabricante cambiará gratuitamente las piezas que presenten defectos en el material, el trabajo o la producción, mediante su red de venta y asistencia técnica. La garantía no anula los derechos legales del comprador, previstos por el código civil, contra las consecuencias de defectos o vicios provocados por el producto vendido. El personal técnico efectuará las intervenciones lo antes posible y dentro de los plazos impuestos por exigencias de organización. Para solicitar la asistencia en garantía, es necesario mostrar el certificado de garantía ilustrado a continuación, junto a la factura o el tique que demuestren la fecha de compra, al personal autorizado; asimismo, para que el certificado sea válido, se han de completar todas sus partes y ha de estar debidamente timbrado por el vendedor. La garantía pierde su validez en los siguientes casos: <ul style="list-style-type: none"> - Falta evidente de mantenimiento. - Uso incorrecto o manipulación del producto. - Uso de lubricantes o combustibles inadecuados. - Uso de piezas de recambio o accesorios no originales. - Intervenciones efectuadas por parte de personal no autorizado. La garantía no incluye ni los materiales consumibles ni las piezas sujetas a un desgaste normal de funcionamiento. La garantía tampoco incluye las intervenciones de actualización o mejora del producto. La puesta a punto o las intervenciones de mantenimiento eventualmente necesarias durante el período de garantía no están cubiertas por la garantía. Cualquier daño provocado durante el transporte tiene que ser señalado de inmediato al transportista bajo pena de anulación de la garantía. Para los motores de otras marcas (Briggs & Stratton, Subaru, Honda, Kipor, Lombardini, Kohler, etc.) montados en nuestras máquinas, será válida la garantía de los Fabricantes del motor. La garantía no cubre los eventuales daños materiales o personales, directos o indirectos, provocados por averías de la máquina o por la interrupción forzada y prolongada del funcionamiento de la misma. 	<p>Tento stroj bol navrhnutý a vyrobený využitím najmodernejších výrobných techník. Výrobca poskytuje na svoje výrobky 24 mesačnú záruku od dátumu nákupu v prípade používania súkromnými osobami a pri používaní vo voľnom čase. V prípade profesionálneho používania je záruka obmedzená na 12 mesiacov.</p> <p>Všeobecné záručné podmienky</p> <ol style="list-style-type: none"> Záruka sa uplatňuje od dátumu nákupu. Výrobca, prostredníctvom predajnej siete a technického servisu, bezplatne vymení časti, ktoré sú chybné v dôsledku chyby materiálu, opracovania alebo výroby. Záruka neuberá kupujúcemu právne nároky vyplývajúce z občianskeho zákonníka v prípade chýb alebo kazov spôsobených predanou vecou. Technický personál zasiahne čo najrýchlejšie v časových lehotách, ktoré mu umožnia organizačné požiadavky. K žiadosti o záručnú opravu treba predložiť oprávnenému personálu nižšie uvedené záručný list opečiatkovaný predajcom, vyplnený vo všetkých častiach a doplnený nákupnou faktúrou alebo pokladničným blokom, povinným na daňové účely, na ktorom je uvedený dátum nákupu. Záruka sa neuplatňuje v prípade: <ul style="list-style-type: none"> - Zjavnej absencie údržby, - Nesprávneho používania výrobku alebo jeho poškodenia, - Použitia nevhodných mazadiel alebo pohonných látok, - Použitia neoriginálnych náhradných súčastok alebo doplnkov, - Zásehov vykonaných neoprávnenými osobami. Výrobca vyníma zo záruky spotrebné materiály a súčasti, ktoré podliehajú bežnému funkčnému opotrebeniu. Záruka sa nevzťahuje na zásahy modernizácie alebo vylepšenia výrobku. Záruka nepokrýva nastavovanie a údržbu, ktoré by mali byť potrebné počas záručnej lehoty. Prípadné škody spôsobené prepravou musia byť ihneď nahlásené prepravcovi, inak záruku nemožno uplatniť. Na motory ostatných značiek (Briggs & Stratton, Subaru, Honda, Kipor, Lombardini, Kohler, atď.), namontované na naše prístroje, sa vzťahuje záruka poskytnutá výrobcami motora. Záruka nepokrýva prípadné škody, priame alebo nepriame, spôsobené osobám alebo na veciach poruchami prístroja alebo ktoré sú následkom núteného predĺženého pozastavenia jeho používania. 	
<p>MODELLE</p> <p>_____</p> <p>SERIAL No _____</p> <p>GEKAUFT VON Hrn. _____</p> <p>_____</p> <p>_____</p>	<p>DATUM</p> <p>_____</p> <p>VERKAUFER</p> <p>_____</p> <p>_____</p>	<p>MODELO - MODEL</p> <p>_____</p> <p>SÉRIOVÉ Č. SERIAL No _____</p> <p>COMPRADOR - KÚPENÉ OD P. _____</p> <p>_____</p> <p>_____</p>	<p>DATA - DÁTUM</p> <p>_____</p> <p>DISTRIBUIDOR - PREDAJCA</p> <p>_____</p> <p>_____</p>

Nicht einsenden! Der Garantieschein muss nur bei einer eventuellen Anforderung eines Garantieeingriffs vorgelegt werden.

¡No enviar! Adjuntar sólo a la eventual solicitud de garantía técnica.
Neposielajte! Priložte iba k prípadnej žiadosti o technický servis.



- I** **ATTENZIONE:** Questo manuale deve accompagnare la macchina durante tutta la sua vita.
- GB** **WARNING:** This owner's manual must stay with the machine for all its life.
- F** **ATTENTION:** Ce manuel doit accompagner le moteur tout au long de sa vie.
- D** **ACHTUNG:** Bewahren Sie diese Anleitung für die gesamte Lebensdauer des Geräts auf
- E** **ATENCIÓN:** Este manual debe acompañar a la máquina hasta su desguace.
- SK** **UPOZORNENIE** - Tento návod musí sprevádzať prístroj po celú dobu jeho životnosti.

GB Importer: EMAK UK LTD, Unit 8, Zone 4, Business Park, BURNTWOOD WS73XD