

I MANUALE USO E MANUTENZIONE
GB OPERATOR'S INSTRUCTION BOOK
F MANUEL D'UTILISATION ET D'ENTRETIEN
D BETRIBS- UND WARTUNGSANLEITUNG
E MANUAL DE USO Y MANTENIMIENTO
NL GEBRUIKSAANWIJZING

P MANUAL DE INSTRUÇÕES
GR ΕΓΧΕΙΡΙΔΙΟ ΧΡΗΣΗΣ ΚΑΙ ΣΥΝΤΗΡΗΣΗΣ
TR UZATMALI BUDAMA MAKİNESİ KULLANIM KILAVUZU
CZ NÁVOD K POUŽITÍ
RUS **UA** ИНСТРУКЦИЯ ПО ЭКСПЛУАТАЦИ
PL INSTRUKCJA OBSŁUGI I KONSERWACJI

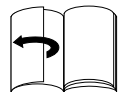

| | |
|----------------------------|------------|
| Italiano | 3 |
| English | 19 |
| Français | 35 |
| Deutsch | 51 |
| Español | 67 |
| Nederlands | 83 |
| Português | 99 |
| Ελληνικά | 115 |
| Türkçe | 131 |
| Česky | 147 |
| Русский/ Українська | 163 |
| Polski | 179 |



1

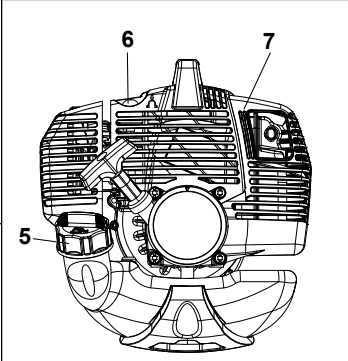
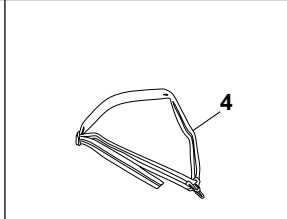
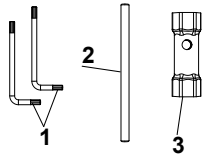

18

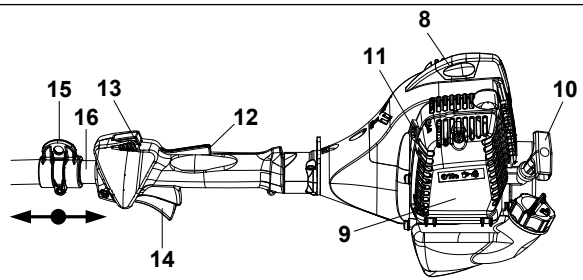
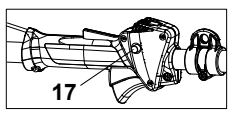
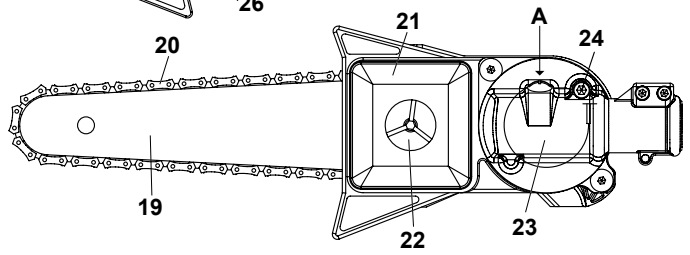
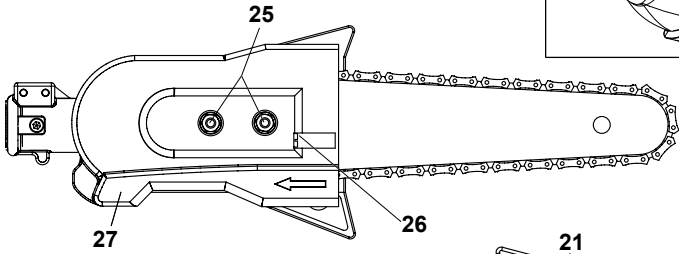

2

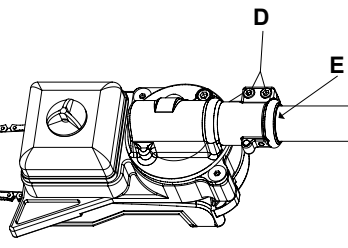
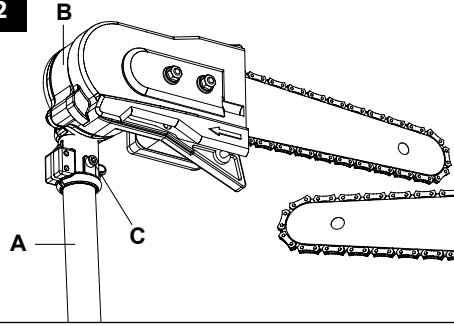

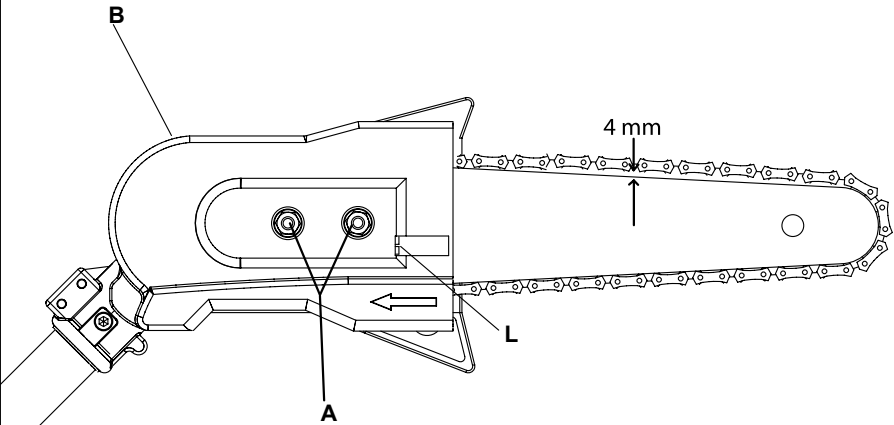
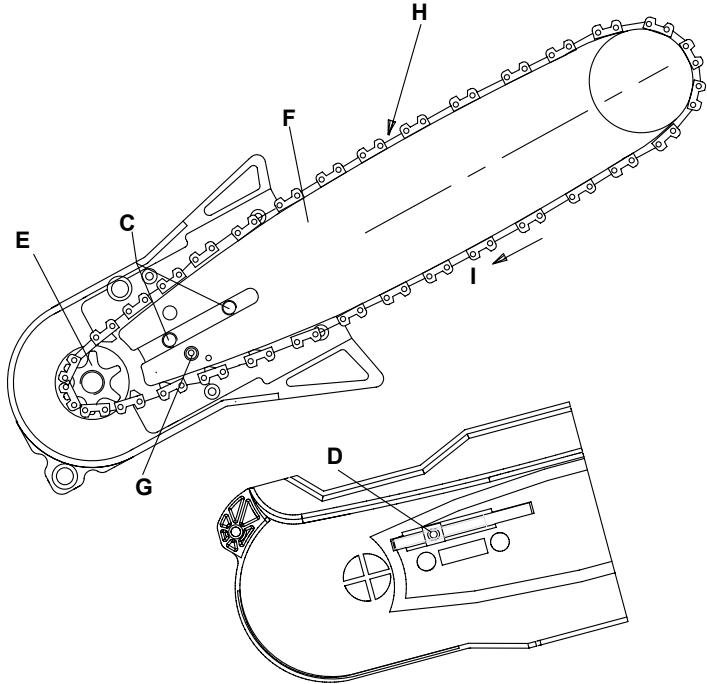

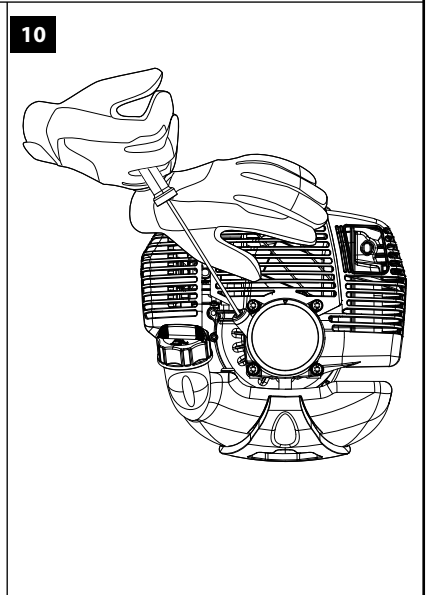
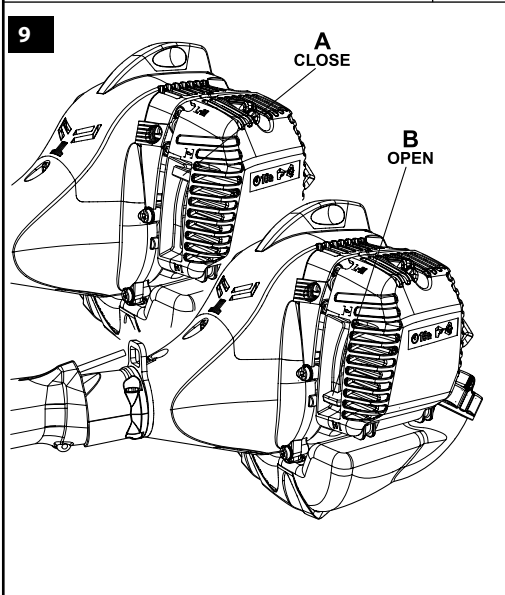
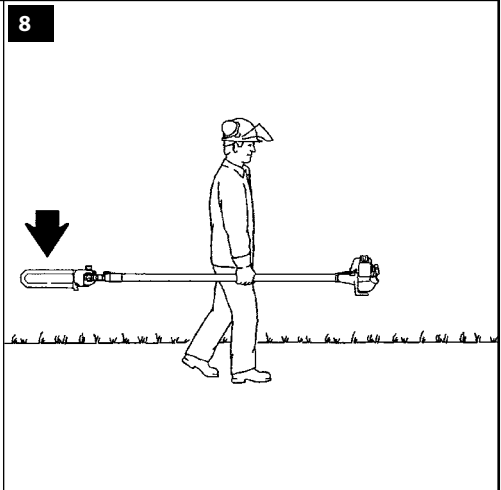
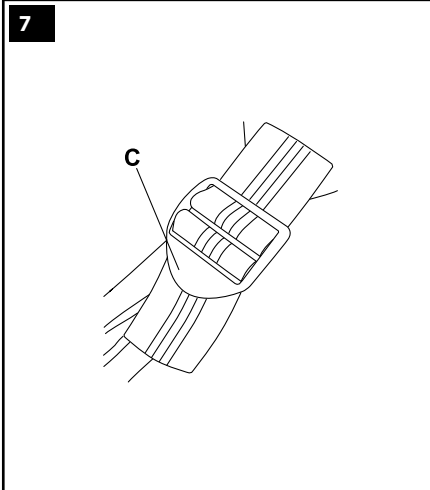
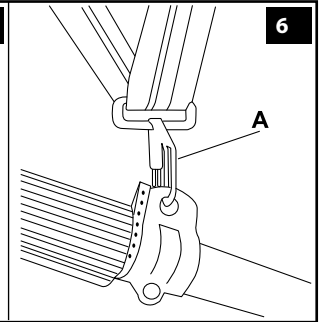
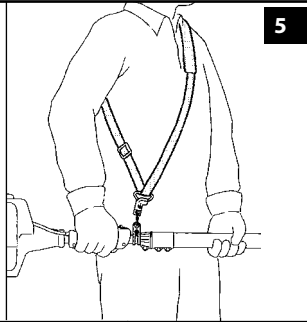
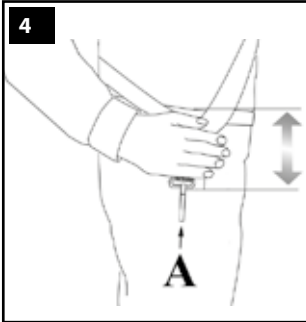

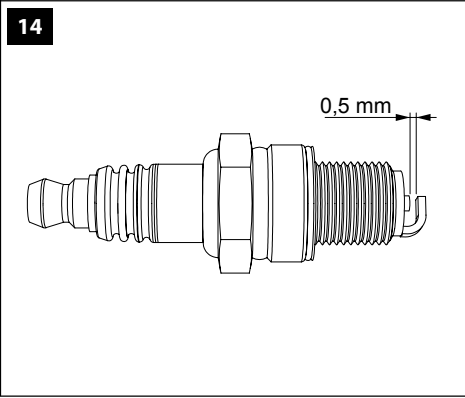
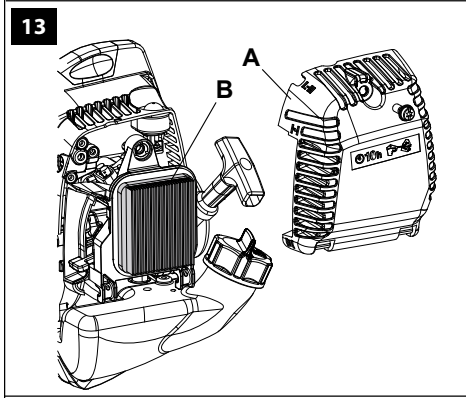
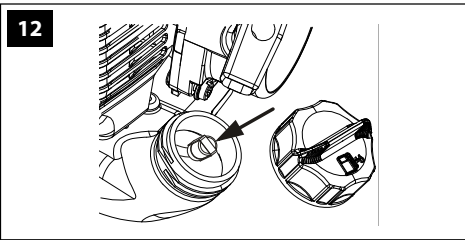
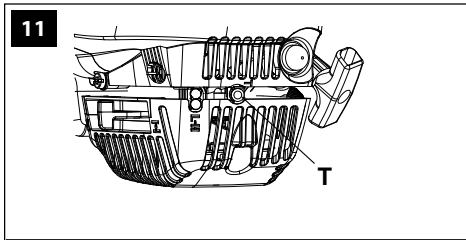

15

10m(35 ft)
15m(50 ft)

Emak S.p.A.
Via E. Fermi, 4 - 42011 Bagnolo in Piano - Italy

TR 066

LWA

EAC 115 dB

8599010001 2019

POLE PRUNER Made in Italy

e1*97/68SH3-IIA*2011/88*0754*00 (II)

ISTRUZIONI ORIGINALI

Alla gentile clientela

Grazie per aver scelto un prodotto Emak.

La nostra rete di rivenditori e officine autorizzate sono a Sua completa disposizione per qualsiasi necessità.

INTRODUZIONE

Per un corretto impiego della macchina e per evitare incidenti, non iniziare il lavoro senza aver letto questo manuale con la massima attenzione. Su questo manuale sono indicate le spiegazioni di funzionamento dei vari componenti e le istruzioni per i necessari controlli e per la manutenzione.

N.B. Le descrizioni e le illustrazioni contenute nel presente manuale si intendono non rigorosamente impegnative. La Ditta si riserva il diritto di apportare eventuali modifiche senza impegnarsi ad aggiornare di volta in volta questo manuale.

Oltre alle istruzioni per l'uso e la manutenzione, questo manuale contiene informazioni che richiedono un'attenzione particolare. Tali informazioni sono contrassegnate dai simboli descritti di seguito:

ATTENZIONE: quando sussiste il rischio di incidenti o lesioni personali, anche mortali, o gravi danni alle cose.

CAUTELA: quando sussiste il rischio di danni all'unità o a singoli componenti della stessa.

ATTENZIONE

RISCHIO DI DANNO Uditivo

NELLE NORMALI CONDIZIONI DI UTILIZZO, QUESTA MACCHINA PUÒ COMPORTARE PER L'OPERATORE ADDETTO, UN LIVELLO DI ESPOSIZIONE PERSONALE E GIORNALIERO A RUMORE PARI O SUPERIORE A

85 dB (A)

INDICE

- | | |
|---|----------|
| 1. NORME DI SICUREZZA (contiene le norme per utilizzare la macchina in sicurezza) | 3 |
| 2. SPIEGAZIONE SIMBOLI E AVVERTENZE DI SICUREZZA (spiega come identificare la macchina e il significato dei simboli) | 5 |
| 3. COMPONENTI PRINCIPALI (spiega l'ubicazione degli elementi principali che compongono la macchina) | 5 |

- | | |
|--|-----------|
| 4. ASSEMBLAGGIO (spiega come rimuovere l'imballo e completare il montaggio degli elementi staccati) | 5 |
| 5. AVVIAMENTO | 6 |
| 6. ARRESTO MOTORE | 8 |
| 7. UTILIZZO DELLA MACCHINA | 8 |
| 8. MANUTENZIONE (contiene tutte le informazioni per mantenere efficiente la macchina) | 11 |
| 9. TRASPORTO | 14 |
| 10. RIMESSAGGIO | 14 |
| 11. TUTELA AMBIENTALE (Fornisce alcuni consigli per l'utilizzo della macchina nel rispetto dell'ambiente) | 14 |
| 12. DATI TECNICI (Riassume le principali caratteristiche della macchina) | 15 |
| 13. DICHIARAZIONE DI CONFORMITÀ | 16 |
| 14. CERTIFICATO DI GARANZIA (Riassume le condizioni di garanzia) | 17 |
| 15. GUIDA ALLA RISOLUZIONE DEI PROBLEMI (Vi aiuta a risolvere velocemente qualche eventuale problema di utilizzo) | 18 |

1. NORME DI SICUREZZA

 **ATTENZIONE - Il potatore, se ben usato, è uno strumento di lavoro rapido, comodo ed efficace; se usata in modo non corretto o senza le dovute precauzioni potrebbe diventare un attrezzo pericoloso. Perché il vostro lavoro sia sempre piacevole e sicuro, rispettare scrupolosamente le norme di sicurezza qui riportate.**

 **ATTENZIONE: Il sistema di accensione della vostra unità, produce un campo elettromagnetico di intensità molto bassa. Questo campo può interferire con alcuni pacemaker. Per ridurre il rischio di lesioni gravi o mortali, le persone con pacemaker dovrebbero consultare il proprio medico e il costruttore del pacemaker prima di utilizzare questa macchina.**

 **ATTENZIONE! - Leggi nazionali possono limitare l'uso del potatore.**

- 1 - Non usare il potatore in condizioni di affaticamento fisico o sotto l'effetto di alcool, droghe o farmaci.
- 2 - Indossare abiti adatti e articoli di sicurezza quali stivali antidistrucchiolo, pantaloni robusti, guanti, occhiali protettivi, cuffia e casco antinfortunistico. Usare vestiario

- aderente ma comodo.
- 3- Non permettere ai ragazzi di usare un potatore.
 - 4- Non permettere ad altre persone di restare nel raggio di 15 metri durante l'uso del potatore.
 - 5- Prima di avviare il motore controllare che la leva acceleratore funzioni liberamente.
 - 6- Prima di avviare il motore accertarsi che la catena sia libera di girare e non sia a contatto con corpi estranei.
 - 7- È obbligatorio utilizzare il cinghiaggio in dotazione.
 - 8- Non tagliare troppo vicini al terreno per evitare sassi ed altri oggetti.
 - 9- Durante l'approntamento dell'area di lavoro, spegnere sempre il motore del potatore.
 - 10- Non indossare sciarpe, bracciali o altro che possa essere preso nella macchina o nella catena. Usare abiti aderenti con protezione antitaglio.
 - 11- Non iniziare il taglio finché l'area di lavoro non sia completamente pulita e sgombra. Non tagliare in vicinanza di cavi elettrici.
 - 12- Mantenere tutte le etichette con i segnali di pericolo e di sicurezza in perfette condizioni. In caso di danneggiamenti o deterioramenti occorre sostituirle tempestivamente (Fig. 15).
 - 13- Non utilizzare la macchina per usi diversi da quelli indicati dal manuale (vedi pag. 8).
 - 14- Prima di usare il potatore verificare il tensionamento della catena.
 - 15- Non abbandonare la macchina con il motore acceso.
 - 16- Rivolgetevi sempre al vostro Rivenditore per qualsiasi altro chiarimento o intervento prioritario.
 - 17- Conservare con cura il seguente Manuale e consultarlo prima di ogni utilizzo della macchina.
 - 18- Non utilizzare la macchina prima di essere istruiti in modo specifico sull'uso. L'operatore alla prima esperienza deve esercitarsi prima dell'utilizzo sul campo.
 - 19- La macchina deve essere usata solo da persone adulte, in buone condizioni fisiche e a conoscenza delle norme d'uso.
 - 20- Usare la macchina solo in luoghi ben ventilati, non utilizzare in atmosfera esplosiva, infiammabile o in ambienti chiusi.
 - 21- Non avviare il motore senza il braccio montato.
 - 22- Una manutenzione non corretta e la rimozione dei dispositivi di sicurezza può causare gravi

- incidenti.
- 23- Non effettuare operazioni o riparazioni che non siano di normale manutenzione. Rivolgersi ad officine autorizzate.
 - 24- È proibito applicare alla presa di forza della macchina alcun dispositivo che non sia quello fornito dal costruttore.
 - 25- Con motore in moto non fare alcuna manutenzione e non toccare la catena.
 - 26- Non lavorare con una macchina danneggiata, mal riparata, mal montata o modificata arbitrariamente. Non togliere o danneggiare o rendere inefficace alcun dispositivo di sicurezza. Utilizzare solo dispositivi di taglio indicati in tabella (vedi pag. 15).
 - 27- In caso di necessità della messa fuori servizio della macchina, non abbandonarla nell'ambiente, ma consegnarla al Rivenditore che provvederà alla corretta collocazione.
 - 28- Controllare giornalmente la macchina per assicurarsi che ogni dispositivo, di sicurezza e non, sia funzionante.
 - 29- Non mettere in moto la macchina priva del carter copricatena.
 - 30- Consegnate o prestate la macchina soltanto a persone esperte e a conoscenza del suo funzionamento e del suo corretto utilizzo. Consegnate anche il Manuale con le istruzioni d'uso, da leggere prima di iniziare il lavoro.
 - 31- Ricordare che il proprietario o l'operatore è responsabile degli incidenti o dei rischi subiti da terzi o da beni di loro proprietà.

ABBIGLIAMENTO PROTETTIVO



La maggior parte degli incidenti con il potatore si verifica quando la catena colpisce l'operatore. **Quando si lavora con il potatore indossare sempre abbigliamento protettivo di sicurezza omologato.** L'uso dell'abbigliamento protettivo non elimina i rischi di lesione, ma riduce gli effetti del danno in caso di incidente. Fatevi consigliare dal vostro rivenditore di fiducia per la scelta dell'abbigliamento adeguato.

L'abbigliamento deve essere adatto e non d'impaccio. Indossare un abito aderente antitaglio. **La giacca, la salopette e i gambali di protezione antitaglio sono l'ideale.** Non portare abiti, sciarpe, cravatte o monili che potrebbero impigliarsi nel legname o nella sterpaglia. Raccogliere i capelli lunghi e

proteggerli (per esempio con un foulard, un berretto, un casco, ecc.).

Calzare scarpe o stivali di sicurezza munite di soles antidrucciolevoli e puntali d'acciaio.

Indossare il casco protettivo.

Applicare protezioni dai rumori; per esempio le cuffie o i tappi. L'uso delle protezioni per l'udito richiede maggiore attenzione e prudenza, perché la percezione di segnali acustici di pericolo (grida, allarmi, ecc.) è limitata. Rimuovere sempre le protezioni per l'udito non appena fermate il motore.

Calzare guanti antitaglio

2. SPIEGAZIONE SIMBOLI E AVVERTENZE DI SICUREZZA (Fig.15)

1. Leggere il libretto uso e manutenzione prima di utilizzare questa macchina.
2. Indossare casco, occhiali e cuffie di protezione.
3. Portare calzature di protezione e guanti.
4. **ATTENZIONE!** - Le superfici possono essere calde!
5. Bulbo primer.
6. La macchina non è stata progettata per isolare elettricamente in caso di contatto con linee elettriche sopraelevate sotto tensione. **Non** avvicinare mai l'utensile a **meno di 10 metri** dalle linee elettriche. Tenere persone lontane 15 m.
7. Tipo di macchina: **POTATORE.**
8. Livello di potenza acustica garantita.
9. Marchio CE di conformità.
10. Numero di serie.
11. Anno di fabbricazione.

3. COMPONENTI PRINCIPALI (Fig.1)

- 1÷3. Attrezzi in dotazione
4. Cinghiaggio
5. Tappo serbatoio carburante
6. Bulbo primer
7. Protezione marmitta
8. Candela
9. Filtro aria

10. Impugnatura d'avviamento
11. Leva starter
12. Leva fermo acceleratore
13. Pulsante di STOP
14. Leva acceleratore
15. Attacco cinghiaggio
16. Tubo di trasmissione
17. Pulsante di semi-accelerazione
18. Attrezzo di taglio
19. Barra
20. Catena
21. Serbatoio olio
22. Tappo olio
23. Coppia conica angolare regolabile
24. Vite di blocco/sblocco coppia conica
25. Dadi fissaggio barra
26. Vite regolazione catena
27. Carter catena

4. ASSEMBLAGGIO

Montaggio attrezzo di taglio

Inserire il tubo di trasmissione (A, Fig.2) nell'attrezzo di taglio (B), fino a che il foro di centraggio sul tubo combaci con quello sull'accessorio.

Fissare la vite di centraggio (C, Fig.2) e successivamente le due viti (D, Fig.2).

OPERAZIONI PRELIMINARI

Cinghiaggio

Una corretta regolazione del cinghiaggio permette al potatore di avere un buon bilanciamento ed una adatta altezza dal terreno (Fig. 4).

- Indossare il cinghiaggio di tipo semplice (Fig. 5).
- Agganciare il potatore al cinghiaggio tramite il moschettone (A, Fig. 6)
- Posizionare la fibbia (C, Fig. 7) per ottenere la corretta altezza del potatore.

5. AVVIAMENTO





CARBURANTE

⚠ ATTENZIONE: la benzina è un carburante estremamente infiammabile. Usare estrema cautela quando si manipola la benzina o una miscela di combustibili. Non fumare o portare fuoco o fiamme vicino al carburante o alla macchina.

- Per ridurre il rischio di incendio e di farsi bruciature, maneggiare con cura il carburante. È altamente infiammabile.
- Agitare e mettere il combustibile in un contenitore approvato per il carburante.
- Miscelare il combustibile all'aperto dove non ci siano scintille o fiamme.
- Posizionare su di un terreno sgombro, fermare il motore e lasciare raffreddare prima di effettuare il rifornimento.
- Allentare il tappo del carburante lentamente per rilasciare la pressione e per evitare la fuoriuscita di carburante.
- Serrare saldamente il tappo carburante dopo il rifornimento. Le vibrazioni possono causare un allentamento del tappo e la fuoriuscita di carburante.
- Asciugare il combustibile fuoriuscito dall'unità. Spostare la macchina a 3 metri di distanza dal sito di rifornimento prima di avviare il motore.
- Non tentare mai di bruciare combustibile fuoriuscito in qualsiasi circostanza.
- Non fumare durante la manipolazione del combustibile o durante il funzionamento della macchina.
- Stoccare il carburante in un luogo fresco, asciutto e ben ventilato.
- Non stoccare il combustibile in luoghi con foglie secche, paglia, carta, ecc.
- Conservare l'unità e il carburante in luoghi in cui i vapori di carburante non vengano a contatto con scintille o fiamme libere, bollitori di acqua per riscaldamento, motori elettrici o interruttori, forni, ecc.
- Non togliere il tappo del serbatoio quando il motore è in funzione.
- Non utilizzare combustibile per operazioni di

pulizia.

- Fare attenzione a non spargere carburante sul proprio abbigliamento.

| BENZINA | OLIO | | A |
|---|---|--------------------|---|
|  |  | | |
| | 2% - 50:1 | | |
| ℓ | ℓ | (cm ³) | |
| 1 | 0,02 | (20) | |
| 5 | 0,10 | (100) | |
| 10 | 0,20 | (200) | |
| 15 | 0,30 | (300) | |
| 20 | 0,40 | (400) | |
| 25 | 0,50 | (500) | |

Questo prodotto è azionato da un motore a 2 tempi e richiede la premiscelazione di benzina e olio per motori a 2 tempi. Premiscelare la benzina senza piombo e l'olio per motori a due tempi in un contenitore pulito approvato per la benzina.

CARBURANTE CONSIGLIATO: QUESTO MOTORE È CERTIFICATO PER FUNZIONARE CON BENZINA SENZA PIOMBO PER USO AUTOMOBILISTICO A 89 OTTANI ([R + M] / 2) O CON UN NUMERO MAGGIORE DI OTTANI.

Miscelare l'olio per motori a 2 tempi con la benzina secondo le istruzioni sulla confezione.

Consigliamo di usare olio per motori a 2 tempi Efco - Oleo-Mac al **2% (1:50)** formulato specificamente per tutti i motori a due tempi raffreddati ad aria.

Le proporzioni corrette di olio/carburante indicate nel prospetto (Fig. A) sono idonee quando si usa olio per motori **PROSINT 2** e **EUROSINT 2** o un olio motore di alta qualità equivalente (**specifiche JASO FD o ISO L-EGD**).

⚠ CAUTELA: NON USARE OLIO PER AUTOVEICOLI O OLIO PER MOTORI FUORIBORDO A 2 TEMPI.

⚠ CAUTELA:

- **Acquistare solo il quantitativo di carburante necessario in base ai propri consumi; non acquistarne più di quanto se ne userà in uno o due mesi;**
- **Conservare la benzina in un contenitore chiuso ermeticamente, in un luogo fresco e asciutto.**

⚠ CAUTELA - Per la miscela, non usare mai un carburante con una percentuale di etanolo maggiore del 10%; sono accettabili gasohol (miscela di benzina ed etanolo) con una percentuale di etanolo fino al 10% o carburante E10.

NOTA - Preparare solo la miscela necessaria all'uso; non lasciarla nel serbatoio o tanica per molto tempo. Si consiglia l'utilizzo di stabilizzatore per carburante **Emak ADDITIX 2000** cod. 001000972A, per conservare la miscela per un periodo di 12 mesi.

Benzina alchilata

⚠ CAUTELA - La benzina alchilata non ha la stessa densità della benzina normale. Pertanto, i motori messi a punto con la benzina normale, possono richiedere una regolazione diversa della vite H. Per questa operazione è necessario rivolgersi ad un Centro Assistenza Autorizzato.

Rifornimento

Agitare la tanica della miscela prima di procedere al rifornimento.

OLIO LUBRIFICANTE PER CATENA

⚠ CAUTELA - L'attrezzo viene fornito senza olio lubrificante per catena.

Una corretta lubrificazione della catena durante le fasi di taglio riduce al minimo l'usura tra la catena e la barra, assicurandone una maggiore durata. Utilizzare sempre olio di buona qualità.

⚠ ATTENZIONE - È proibito l'uso di olio di recupero! Utilizzare sempre lubrificante biodegradabile (eco-lube Oleo-Mac p.n. 001001548 (5ℓ) - 001001549 (1ℓ) - eco-lube Efco p.n. 001001552 (5ℓ) - 001001553 (1ℓ)) specifico per barre e catene nel massimo rispetto della natura e della durata dei componenti della macchina.

⚠ Prima di avviare il motore, assicurarsi che la catena non sia in contatto con un corpo estraneo.

⚠ Con il motore al minimo, la catena non

deve girare. In caso contrario rivolgersi ad un Centro Assistenza Autorizzato per effettuare un controllo e risolvere il problema.

⚠ Con motore in moto, afferrare sempre saldamente l'impugnatura anteriore con la mano sinistra e quella posteriore con la mano destra. Verificare che tutte le parti del corpo siano lontane dalla catena e dalla marmitta. Non adottare mai una presa incrociata. Gli operatori mancini devono attenersi alle stesse istruzioni. Assumere una posizione di taglio appropriata.

⚠ L'esposizione alle vibrazioni può causare danni alle persone che soffrono di problemi di circolazione sanguigna o problemi nervosi. Rivolgersi al medico se si verificano sintomi fisici quali intorpidimento, mancanza di sensibilità, riduzione della forza normale o variazioni del colore della pelle. Questi sintomi di solito compaiono nelle dita, mani o polsi.

⚠ ATTENZIONE: osservare le istruzioni di sicurezza per la manipolazione del carburante. Spegnerne sempre il motore prima di fare rifornimento. Non aggiungere mai carburante a una macchina con il motore in funzione o caldo. Spostarsi almeno 3 m dalla posizione in cui è stato effettuato il rifornimento prima di avviare il motore. **NON FUMARE!**

1. Pulire la superficie attorno al tappo del carburante per evitare contaminazioni.
2. Allentare lentamente il tappo del carburante.
3. Versare con attenzione la miscela di carburante nel serbatoio. Evitare versamenti.
4. Prima di rimettere il tappo del carburante, pulire e controllare la guarnizione.
5. Rimettere immediatamente il tappo del carburante stringendolo manualmente. Rimuovere eventuali versamenti di carburante.

⚠ ATTENZIONE: controllare se vi sono perdite di carburante e, ove presenti, eliminarle prima dell'uso. Se necessario, contattare il servizio assistenza del proprio rivenditore.

Motore ingolfato

- Applicare uno strumento idoneo al cappuccio della candela.
- Sollevare il cappuccio della candela.
- Svitare e asciugare la candela.
- Aprire completamente la farfalla.
- Tirare diverse volte la fune di avviamento per svuotare la camera di combustione.
- Riapplicare la candela e collegare il cappuccio premendolo con **decisione**.
- Portare la leva starter nella posizione **OPEN**, anche se il motore è freddo.
- Avviare ora il motore.

PROCEDURA DI AVVIAMENTO

- 1) Spingere lentamente il primer 4 volte (6, Fig.1).
- 2) Mettere la leva starter (11, Fig.1) nella posizione **CLOSE** (A, Fig.9).
- 3) Tirare la leva acceleratore (14, Fig. 1) e bloccarla in semi-accellerazione premendo il pulsante (17), rilasciare la leva (14).
- 4) Appoggiare il potatore sul terreno in posizione stabile. Controllare che l'utensile di taglio sia libero. Tenendo fermo il potatore (Fig.10), tirare la corda d'avviamento (non più di 3 volte) fino a sentire il primo scoppio del motore. Una macchina nuova può richiedere tirate supplementari.
- 5) Mettere la leva starter (11, Fig.1) nella posizione **OPEN** (B, Fig.9).
- 6) Tirare la corda d'avviamento per avviare il motore. Una volta che la macchina è avviata, riscaldare la macchina per pochi secondi, senza toccare l'acceleratore. La macchina può avere bisogno di più secondi per riscaldarsi con il freddo o ad elevate altitudini. Per concludere, premere l'acceleratore (14, Fig.1) per disattivare la semi-accellerazione.

 **Non premere mai con i piedi sull'albero di trasmissione!**

 **CAUTELA:**

- **Non avvolgere mai la corda d'avviamento attorno alla vostra mano.**
- **Quando si tira la corda d'avviamento, non utilizzare tutta la sua lunghezza; questo può causarne la rottura.**
- **Non rilasciare la corda bruscamente; tenere l'impugnatura d'avviamento (10, Fig.1) e lasciare che la corda si riavvolga lentamente.**

 **ATTENZIONE:** Quando il motore è già caldo, non usare lo starter per l'avviamento.

 **ATTENZIONE - Impiegare il dispositivo di semi-accellerazione esclusivamente nella fase di avviamento del motore a freddo.**

RODAGGIO MOTORE

Il motore raggiunge la sua massima potenza dopo 5÷8 ore di lavoro.

Durante questo periodo di rodaggio non fare funzionare il motore a vuoto al massimo numero di giri per evitare eccessive sollecitazioni.

 **ATTENZIONE! - Durante il rodaggio non variare la carburazione per ottenere un presunto incremento di potenza; il motore potrebbe esserne danneggiato.**

NOTA: è normale che un motore nuovo emetta fumo durante e dopo il primo utilizzo.

6. ARRESTO MOTORE

Portare la leva acceleratore al minimo (14, Fig. 1) ed attendere alcuni secondi per permettere il raffreddamento del motore.

Spegnere il motore, premendo l'interruttore di massa (13).

7. UTILIZZO DELLA MACCHINA

USI VIETATI

 **ATTENZIONE - Il potatore deve essere utilizzato solamente per tagliare rami. È proibito tagliare altri tipi di materiali. Le vibrazioni ed il contraccolpo sono differenti ed i requisiti di sicurezza non sarebbero rispettati. Non utilizzare il potatore come leva per sollevare, spostare o spezzare oggetti, ne bloccarlo su sostegni fissi. È proibito applicare alla presa di forza del potatore utensili o applicazioni che non siano quelli indicati dal costruttore.**

 **ATTENZIONE - Non tagliare quando c'è cattivo tempo, scarsa visibilità, temperature troppo rigide o elevate. Assicurarsi che non ci siano rami secchi che possono cadere.**

⚠ AVVERTENZA!!! Osservare la massima prudenza se si lavora in prossimità di linee elettriche aeree. Questa macchina non è isolata elettricamente. Se la macchina viene a trovarsi a contatto o nelle vicinanze di cavi conduttori di tensione si può incorrere in lesioni gravi o mortali. L'elettricità può essere condotta da un punto all'altro tramite un cosiddetto arco di tensione. Più la tensione è alta, maggiore è lo spazio attraverso il quale è possibile condurre l'elettricità. L'elettricità può anche essere condotta tramite rami o altri oggetti, particolarmente se bagnati. Mantenere sempre una distanza di almeno 10 m fra la macchina e il cavo conduttore di tensione e/o l'oggetto che si trova a contatto con esso. Se siete obbligati a lavorare con una distanza di sicurezza inferiore, contattare sempre l'azienda distributrice dell'energia per assicurarvi che la tensione sia staccata al momento in cui date inizio al lavoro.

PRECAUZIONI PER L'AREA DI LAVORO

- Prestare particolare attenzione e allarme, quando si indossano le protezioni uditive, in quanto tali apparecchiature possono limitare la capacità di ascoltare i suoni indicanti i rischi (inviti, segnali, avvertimenti, ecc.)
- Siate estremamente cauti quando si lavora su pendii o terreni sconnessi.

⚠ ATTENZIONE Prima dell'avviamento controllare il tensionamento della catena. Una catena allentata può fuoriuscire dalla propria guida e provocare gravi lesioni.

- Portare sempre occhiali o visiera di protezione durante il lavoro. I trucioli possono colpire il viso dell'operatore facendogli perdere il controllo della macchina.
- Portare sempre un elmetto di protezione per proteggersi dalla caduta dei rami.
- Non esercitare pressione sul potatore alla fine del taglio perché si potrebbe perdere il controllo della macchina.
- Non sporgersi. Si potrebbe essere trascinati o perdere l'equilibrio e perdere il controllo del potatore.
- Rimuovere la sporcizia ed eventuali pietre, cortecce staccate, chiodi, forcelle e fili metallici dall'albero in cui si devono effettuare i tagli.
- Non capovolgere mai il potatore per effettuare tagli dal basso. La macchina non può essere

controllata in questa posizione.

- Arrestare il potatore se la catena colpisce un oggetto estraneo. Ispezionare il potatore e far riparare le parti danneggiate, se necessario.
- Arrestare il motore prima di appoggiare la macchina a terra.
- Tagliare solo quando la visibilità e la luce sono sufficienti per vedere chiaramente. Non utilizzare l'unità in condizioni meteorologiche avverse, ad esempio, in caso di nebbia fitta, pioggia battente, vento forte, freddo intenso ecc
- **Non tagliare da una scala, questo è estremamente pericoloso.**
- Tenere la catena pulita da sporcizia e sabbia. Anche una piccola quantità di sporcizia rende rapidamente poco tagliente la catena e aumentare la possibilità di kickback.
- Mantenere sempre asciutte e pulite le impugnature.
- Tagliando un tronco o un ramo in tensione, fare attenzione a non farsi cogliere di sorpresa dall'istantaneo allentamento della tensione del legno.
- Usare estrema precauzione tagliando rami piccoli o arbusti che possono bloccare la catena, o essere proiettati contro di voi e farvi perdere l'equilibrio.

TECNICA OPERATIVA

Tenere con la mano destra l'impugnatura di comando e con la sinistra lo stelo.

⚠ ATTENZIONE! – Non utilizzare mai la macchina con una mano sola!

Un equilibrio ottimale si ottiene con la macchina il più possibile vicino al corpo. La posizione meno affaticante è quella con un angolo con il terreno di 60°. Si lavora in sicurezza (l'operatore non è sotto alla zona di caduta rami) e il peso della macchina non è troppo sbilanciato in avanti. Per facilitare la caduta dei rami tagliati, occorre tagliare per primi i rami sottostanti. In caso di rami grossi (diametro oltre 10 cm), tagliarli in più parti (lunghezza max. 20 cm) e mai tutti interi, utilizzando la tecnica del taglio di scarico. Tagliare sempre a pieno gas.

Tagliare i rami a piccoli pezzi. Attenzione ai pezzi in caduta e a quelli che possono rimbalzare in modo anomalo sul terreno.

⚠ ATTENZIONE! – Non lavorare mai sotto il ramo da tagliare; tenere conto dello spazio di caduta e degli eventuali rimbalzi anomali sul terreno che possono avvenire.

Lavorare assicurandosi di essere in posizione stabile e sicura. Assumere corrette posizioni di lavoro. Non restare per lunghi periodi nella stessa posizione; cambiare spesso posizione di lavoro. Non utilizzare scale o posizioni incerte, tenete pulita la zona di lavoro per facilitare un eventuale allontanamento. È vietato salire sugli alberi con il potatore; è consentito solo su cabina con sollevamento idraulico.

⚠ ATTENZIONE! – Osservare la massima prudenza se si lavora in prossimità di linee elettriche aeree. I rami che cadono potrebbero causare un corto circuito. Non avvicinare mai l'utensile a meno di 10 metri dalle linee elettriche.

Taglio di scarico – Per evitare di scortecciare il ramo, di ricevere il contraccolpo o di bloccare la barra, praticare sul lato inferiore dei rami grossi un taglio di scarico. Eseguire quindi il taglio di sezionamento.

⚠ ATTENZIONE! Se la catena rimane impigliata spegnere il motore prima di liberarla.

Tagli particolari

Il grande raggio d'azione del potatore telescopico permette di:

- tagliare i rami anche oltre ostacoli, come per es. specchi d'acqua, ecc.
- tagliare i rami più comodamente dalla piattaforma di sollevamento.

Regolazione dello stelo telescopico

⚠ ATTENZIONE! – Effettuare l'operazione di regolazione dello stelo sempre a motore spento e con la protezione catena inserita.

Allentare la ghiera di fissaggio svitando in senso orario. Regolare lo stelo alla misura desiderata. Serrare la ghiera avvitando in senso antiorario.

Regolazione angolare dell'attrezzo di taglio

⚠ ATTENZIONE! – Effettuare l'operazione di regolazione angolare dell'attrezzo di taglio sempre a motore spento e con la protezione catena inserita.

Svitando la vite (24, Fig.1) è possibile cambiare l'angolazione dell'attrezzo di taglio da 0° a 90°. Sono presenti tre scatti intermedi tra 0° e 90° (22°-45°-67°) che fermano l'attrezzo nelle posizioni consigliate. Dopo avere scelto l'inclinazione, riavvitare la vite (24).

⚠ AVVERTENZA – Bloccare il dispositivo di taglio in una delle cinque posizioni; non lasciarlo in una posizione intermedia.

8. MANUTENZIONE

TABELLA DI MANUTENZIONE

Vi preghiamo di notare che i seguenti intervalli di manutenzione si applicano solamente per le normali condizioni di funzionamento. Se il vostro lavoro quotidiano è più gravoso rispetto al normale gli intervalli di manutenzione devono essere ridotti di conseguenza.

| | | Prima di ogni utilizzo | Dopo ogni sosta per il rifornimento | Settimanalmente | Se danneggiato o difettoso | Come richiesto |
|---|---|------------------------|-------------------------------------|-----------------|----------------------------|----------------------------------|
| Macchina completa | Ispezionare: perdite, crepe e usura | X | X | | | |
| Controlli: interruttore, starter, leva acceleratore e leva fermo acceleratore | Verificare il funzionamento | X | X | | | |
| Serbatoio carburante e serbatoio olio | Ispezionare: perdite, fessure e usura | X | X | | | |
| Filtro carburante | Ispezionare e pulire | | | X | | |
| | Sostituire elemento filtrante | | | | X | Ogni 6 mesi |
| Lubrificazione catena | Controllare rendimento | X | X | | | |
| Catena | Ispezionare: danni, affilatura e usura | X | X | | | |
| | Controllare la tensione | X | X | | | |
| | Affilare: controllare profondità di passata | | | | X | |
| Barra | Ispezionare: danni e usura | X | X | | | |
| | Pulire scanalatura e condotto olio | X | | | | |
| | Ruotare, lubrificare rocchetto e sbavare | | | X | | |
| | Sostituire | | | | X | |
| Pignone | Ispezionare: danni e usura | | | X | | Sostituire con ogni nuova catena |
| Tutte le viti e i dadi accessibili (escluse viti carburatore) | Ispezionare e riserrare | | | X | | |
| Filtro aria | Pulire | X | | | | |
| | Sostituire | | | | X | Ogni 6 mesi |
| Alette cilindro e feritoie carter avviamento | Pulire | | | X | | |
| Corda di avviamento | Ispezionare: danni e usura | | | X | | |
| | Sostituire | | | | X | |
| Carburatore | Controllare il minimo (la catena non deve girare al minimo) | X | X | | | |
| Candela | Controllare distanza elettrodi | | | X | | |
| | Sostituire | | | | X | Ogni 6 mesi |
| Coppia conica | Ispezionare (danni, usura e livello di ingrassaggio) | | | X | | |

CONFORMITÀ DELLE EMISSIONI GASSOSE

Questo motore, incluso il sistema di controllo delle emissioni, deve essere gestito, utilizzato e sottoposto a manutenzione in conformità alle istruzioni fornite nel manuale dell'utente al fine di mantenere le prestazioni delle emissioni entro i requisiti legali applicabili alle macchine mobili non stradali.

Non deve verificarsi alcuna manomissione intenzionale o uso improprio del sistema di controllo delle emissioni del motore.

Il funzionamento, l'uso o la manutenzione errati del motore o della macchina potrebbero comportare possibili malfunzionamenti del sistema di controllo delle emissioni fino al punto in cui i requisiti legali applicabili non sono rispettati; in tal caso deve essere intrapresa un'azione immediata per correggere i malfunzionamenti del sistema e ripristinare i requisiti applicabili.

Esempi, non esaustivi, di funzionamento, uso o manutenzione errati sono:

- Forzare o rompere i dispositivi per dosare il carburante;
- Uso di carburante e / o olio motore non rispondenti alle caratteristiche indicate nel capitolo AVVIAMENTO / CARBURANTE;
- Uso di pezzi di ricambio non originali, ad esempio candele, ecc.;
- Mancanza o manutenzione inadeguata dell'impianto di scarico, compresi intervalli di manutenzione errati per marmitta, candela, filtro dell'aria, ecc.

⚠ ATTENZIONE! - La manomissione di questo motore rende la certificazione UE sulle emissioni non più valida.

Il livello di CO₂ di questo motore può essere trovato nel sito WEB (www.emak.it) di Emak nella sezione "Il Mondo Outdoor Power Equipment".

⚠ ATTENZIONE! – Durante le operazioni di manutenzione indossare sempre i guanti protettivi. Non effettuare le manutenzioni con motore caldo. Le manutenzioni vanno effettuate con il motore spento.

- Una manutenzione non corretta e la rimozione dei dispositivi di sicurezza può causare gravi incidenti.
- Non usare carburante (miscela) per operazioni di pulizia.

- Non effettuare operazioni o riparazioni che non siano di normale manutenzione. Rivolgersi ad officine autorizzate.

MONTAGGIO BARRA E CATENA (Fig. 3)

- Togliere i dadi (A) e smontare il carter copricatena (B).
- Portare il nottolino tendicatena (D) tutto verso il rocchetto (E) agendo sulla vite tendicatena (L).
- Inserire la barra (F) sui prigionieri (C).
- Montare la catena (H) dentro al rocchetto (E) ed alla guida della barra. Fare attenzione al senso di rotazione della catena (I).
- Appoggiare il carter copricatena tenendolo premuto contro la barra ed avvitare la vite di regolazione (L), affinché il nottolino tendicatena (D) entri nel foro (G) della barra. Avvitare con leggero precarico i dadi (A) sul coperchio.
- Tendere la catena per mezzo della vite tendicatena (L).
- Serrare definitivamente i dadi di fissaggio del carter copricatena tenendo sollevata la punta della barra. La catena deve essere regolata in modo che sia ben tesa e possa scorrere facilmente con la forza della mano.
- La catena è regolata alla giusta tensione quando la si può sollevare di qualche millimetro tirandola verso l'alto.

⚠ ATTENZIONE - Controllare più volte la tensione della catena durante l'uso giornaliero della macchina. Utilizzare sempre guanti protettivi.

⚠ ATTENZIONE: Eseguire il tensionamento della catena a freddo per evitare la rottura della catena. Controllare il "tensionamento della catena a freddo" prima di un utilizzo successivo.

⚠ ATTENZIONE: una catena nuova deve essere tensionata più spesso rispetto a una usata da tempo.

AFFILATURA CATENA

Il passo della catena è di 3/8"x.043".

Affilare la catena utilizzando guanti di protezione e lima tonda di Ø 4 mm (5/32").

Affilare sempre la catena dall'interno verso l'esterno del tagliente rispettando i valori riportati.

Le maglie taglienti, dopo l'affilatura, devono essere tutte della stessa larghezza e lunghezza.

⚠ ATTENZIONE - La catena va affilata ogni qualvolta si riscontrano che il truciolo ha dimensioni ridottissime come la normale segatura.

Ogni 3-4 affilature, occorre controllare ed eventualmente limare il delimitatore di profondità, servendosi della lima piatta e della apposita dima fornite come optional, dopodichè arrotondare l'angolo anteriore.

⚠ ATTENZIONE - La corretta regolazione del delimitatore di profondità è importante quanto la corretta affilatura della catena.

BARRA

La barra va girata ogni 8 ore di lavoro per permettere un'usura uniforme.

Tenere pulita la scanalatura della barra e il foro di lubrificazione con il raschietto fornito come optional. Controllare che le guide della barra siano parallele e, se necessario, togliere le bave laterali con la lima piatta.

⚠ ATTENZIONE - Non montare mai una catena nuova su un rocchetto usurato.

⚠ ATTENZIONE! - Durante le operazioni di manutenzione indossare sempre i guanti protettivi. Non effettuare le manutenzioni con motore caldo.

FILTRO ARIA

Ogni 8-10 ore di lavoro, togliere il coperchio (A, Fig. 13), pulire il filtro (B).

Soffiare a distanza con aria compressa dall'interno verso l'esterno. Sostituire se sporco o danneggiato. Un filtro intasato causa un funzionamento irregolare del motore, aumentandone il consumo e diminuendone la potenza.

FILTRO CARBURANTE

Verificare periodicamente le condizioni del filtro carburante. Un filtro sporco provoca difficoltà di avviamento e diminuisce le prestazioni del motore. Per effettuare la pulizia del filtro, estrarlo dal foro riempimento carburante; in caso di sporcizia eccessiva, provvedere alla sua sostituzione (Fig. 12).

MOTORE

Pulire periodicamente le alette del cilindro con pennello o aria compressa. L'accumulo di impurità sul cilindro può provocare surriscaldamenti dannosi per il funzionamento del motore.

CANDELA

Periodicamente si raccomanda la pulizia della candela e il controllo della distanza degli elettrodi (Fig. 14). Utilizzare candela NGK CMR7A o di altra marca di grado termico equivalente.

COPPIA CONICA

Ogni 30 ore di lavoro, togliere la vite (A, Fig.1) sulla coppia conica e verificare il livello del grasso. Non utilizzare più di 10 grammi. Utilizzare grasso di qualità al bisolfuro di molibdeno.

Non usare carburante (miscela) per operazioni di pulizia.

TRASMISSIONE

Ingrassare ogni 30 ore di lavoro il caletto di giunzione del tubo rigido (E, Fig.2) con grasso al bisolfuro di molibdeno.

CARBURATORE

Questo motore è progettato e costruito in conformità all'applicazione dei Regolamenti (EU) 2016/1628, (EU) 2017/654 e (EU) 2017/656. Il campo di regolazione possibile, è predeterminato dal costruttore e non è possibile modificarlo.

La vite del minimo T è regolata in modo che vi sia un buon margine di sicurezza fra il regime del minimo e il regime d'innesto della frizione.

⚠ ATTENZIONE: Con motore al minimo (2800÷3000 g/min) la catena non deve girare. Vi consigliamo di fare effettuare tutte le regolazioni di carburazione al Vostro Rivenditore o Ufficio autorizzata.

⚠ CAUTELA: Utilizzando la macchina al di sopra dei 1000 m di altitudine è necessario far controllare la carburazione presso un Centro Assistenza Autorizzato.

MARMITTA

⚠ ATTENZIONE! - Questa marmitta è dotata di catalizzatore, necessario al motore per essere conforme con i requisiti delle emissioni. Non modificare o rimuovere mai il catalizzatore: se fate questo, violate la legge.

⚠ ATTENZIONE! - Le marmitte dotate di catalizzatore diventano molto calde durante l'uso e rimangono così per molto tempo dopo

l'arresto del motore. Questo avviene anche quando il motore è al minimo. Il contatto può causare bruciature della pelle. Ricordatevi il rischio d'incendio!

CAUTELA! - Se la marmitta è danneggiata deve essere sostituita. Se la marmitta è frequentemente ostruita, può essere un segnale che il rendimento del catalizzatore è limitato.

ATTENZIONE – Non utilizzate il potatore se la marmitta è danneggiata, manca o è stata modificata. L'uso di una marmitta non sottoposta a manutenzione adeguata aumenta il rischio d'incendio e perdita dell'udito.

MANUTENZIONE STRAORDINARIA

È opportuno, a fine stagione se con uso intenso, ogni due anni con uso normale provvedere ad un controllo generale da eseguirsi con un tecnico specializzato della rete di assistenza.

9. TRASPORTO

Trasportare il potatore a motore fermo e con il copribarra montato (Fig. 8).

ATTENZIONE – Per il trasporto della macchina su veicolo accertarsi del corretto e robusto fissaggio sul veicolo tramite cinghie. La macchina va trasportata in posizione orizzontale, con il serbatoio vuoto, assicurandosi inoltre che non vengano violate le vigenti norme di trasporto per tali macchine.

ATTENZIONE: Tutte le operazioni di manutenzione non riportate sul presente manuale devono essere effettuate da un'officina autorizzata. Per garantire un costante e regolare funzionamento del potatore, ricordate che le eventuali sostituzioni delle parti di ricambio dovranno essere effettuate esclusivamente con **RICAMBI ORIGINALI**.

Eventuali modifiche non autorizzate e/o l'uso di parti di ricambio non originali possono causare lesioni gravi o mortali all'operatore o a terzi.

10. RIMESSAGGIO

Quando la macchina deve rimanere ferma per lunghi periodi:

- Vuotare e pulire i serbatoi carburante e olio in un luogo ben ventilato.
- Smettere il carburante e l'olio secondo le norme e

rispettando l'ambiente.

- Pulire perfettamente il potatore e ingrassare le parti metalliche.
- Togliere, pulire e spruzzare con olio protettivo la catena e la barra.
- Conservare la macchina in ambiente secco, possibilmente non a diretto contatto con il suolo, lontano da fonti di calore e con i serbatoi vuoti.

ATTENZIONE: In caso di rimessaggio del potatore, montare la protezione come indicato nelle (Fig. 8).

11. TUTELA AMBIENTALE

La tutela dell'ambiente deve essere un aspetto rilevante e prioritario nell'uso della macchina, a beneficio della convivenza civile e dell'ambiente in cui viviamo.

- Evitare di essere un elemento di disturbo nei confronti del vicinato.
- Seguire scrupolosamente le norme locali per lo smaltimento dei materiali di risulta dopo il taglio.
- Seguire scrupolosamente le norme locali per lo smaltimento di imballi, oli, benzina, batterie, filtri, parti deteriorate o qualsiasi elemento a forte impatto ambientale; questi rifiuti non devono essere gettati nella spazzatura, ma devono essere separati e conferiti agli appositi centri di raccolta, che provvederanno al riciclaggio dei materiali.

Demolizione e smaltimento



Al momento della messa fuori servizio, non abbandonare la macchina nell'ambiente, ma rivolgersi a un centro di raccolta.

Buona parte dei materiali impiegati nella costruzione della macchina sono riciclabili; tutti i metalli (acciaio, alluminio, ottone) si possono consegnare ad un normale ferro-recupero. Per informazioni rivolgersi al normale servizio di raccolta di rifiuti della vostra zona. Lo smaltimento dei rifiuti derivati dalla demolizione della macchina dovrà essere eseguito nel rispetto ambientale, evitando di inquinare suolo, aria e acqua.

In ogni caso dovranno essere rispettate le locali legislazioni vigenti in materia.

All'atto della demolizione della macchina, dovrete distruggere l'etichetta della marcatura CE assieme al presente manuale.

12. DATI TECNICI

| | | |
|-----------------------------------|---|---------------|
| Cilindrata | cm ³ | 27.0 |
| Motore | | 2 tempi EMAK |
| Nr. giri minimo | min ⁻¹ | 2800 ÷ 3000* |
| Nr. giri massimo | min ⁻¹ | 11.900* |
| Capacità serbatoio carburante |  cm ³ | 580 (0.58 ℓ) |
| Capacità serbatoio olio catena |  cm ³ | 184 (0.184 ℓ) |
| Primer carburatore | | Si |
| Antivibranti | | Si |
| Nr. denti pignone | | 6 |
| Peso senza barra e catena | kg | 7.9 |
| * Giri a vuoto con barra e catena | | |

| Combinazioni barre e catene raccomandate | | |
|--|--------------------|----------------------------|
| Modello | PTX 2710 - PPX 271 | |
| Passo e spessore catena | 3/8" x .043" | 3/8" x .043" |
| Lunghezza barra | 10" (25 cm) | 12" (30 cm) |
| Barra tipo | 104 MLEA 318 | 124 MLEA 218 |
| Catena tipo | 90 PX - 39E | 90 SG - 44E 90 PX - 44E |
| Lunghezza di taglio | 21 cm | 26 cm |



ATTENZIONE!!!

Il rischio di contraccolpo (kickback) è maggiore in caso di combinazione barra/catena errata! Utilizzare esclusivamente le combinazioni barra/catena raccomandate e attenersi alle istruzioni per l'affilatura.

| | | | PPX 271 PTX 2710 | |
|---|------------------|------------------------------------|----------------------|---|
| Pressione acustica | dB (A) | EN 11680-1 EN 22868 | 97.0 | * |
| Incertezza | dB (A) | | 3.0 | |
| Livello di potenza acustica misurato | dB (A) | EN 22868 EN ISO 3744 | 107.5 | |
| Incertezza | dB (A) | | 3.5 | |
| Livello potenza acustica garantita | dB (A) | EN 22868 EN ISO 3744 | 111.0 | |
| Livello di vibrazione | m/s ² | EN 11680-1 EN 22867 EN 12096 | 4.2 (sx) 5.9 (dx) | * |
| Incertezza | m/s ² | EN 12096 | 2.1 | |
| * Valori medi ponderati (1/2 minimo, 1/2 pieno carico). | | | | |

13. DICHIARAZIONE DI CONFORMITÀ

Il sottoscritto, **EMAK spa via Fermi, 4 - 42011 Bagnolo in Piano (RE) ITALY**

dichiara sotto la propria responsabilità che la macchina:

| | |
|------------------------------|---|
| 1. Genere: | Potatore |
| 2. Marca: / Tipo: | Oleo-Mac PPX 271 – Efco PTX 2710 |
| 3. identificazione di serie: | 859 XXX 0001 - 859 XXX 9999 |

è conforme alle prescrizioni della Direttiva / Regolamento e successive modifiche o integrazioni: **2006/42/EC - 2014/30/EU - (EU) 2016/1628 - 2011/65/EU**

è conforme alle disposizioni delle seguenti norme armonizzate: **EN ISO 11680-1:2021 - EN 55012:2007+A1:2009 - EN ISO 14982:2009**

Fatto a: **Bagnolo in piano (RE) Italy - via Fermi, 4**

Data: **01/06/2022**

Documentazione Tecnica depositata in: **Sede Amministrativa. - Direzione Tecnica**

  **Emak** s.p.a.
Luigi Bartoli - C.E.O.

14. CERTIFICATO DI GARANZIA

Questa macchina è stata concepita e realizzata attraverso le più moderne tecniche produttive. La Ditta costruttrice garantisce i propri prodotti per un periodo di 24 mesi dalla data di acquisto per un utilizzo privato e hobbistico. La garanzia è limitata a 12 mesi in caso di uso professionale.

Condizioni generali di garanzia

- 1) La garanzia viene riconosciuta a partire dalla data d'acquisto. La Ditta costruttrice tramite la rete di vendita ed assistenza tecnica sostituisce gratuitamente le parti difettose dovute a materiale, lavorazioni e produzione. La garanzia non toglie all'acquirente i diritti legali previsti dal codice civile contro le conseguenze dei difetti o vizi causati dalla cosa venduta.
- 2) Il personale tecnico interverrà il più presto possibile nei limiti di tempo concessi da esigenze organizzative.
- 3) **Per richiedere l'assistenza in garanzia è necessario esibire al personale autorizzato il sotto riportato certificato di garanzia timbrato dal rivenditore, compilato in tutte le sue parti e corredato di fattura d'acquisto o scontrino fiscalmente obbligatorio comprovante la data d'acquisto.**
- 4) La garanzia decade in caso di:
 - Assenza palese di manutenzione,
 - Utilizzo non corretto del prodotto o manomissioni,
 - Utilizzo di lubrificanti o combustibili non adatti,
 - Utilizzo di parti di ricambio o accessori non originali,
 - Interventi effettuati da personale non autorizzato.
- 5) La Ditta costruttrice esclude dalla garanzia i materiali di consumo e le parti soggette ad un normale logorio di funzionamento.
- 6) La garanzia esclude gli interventi di aggiornamento e miglioramento del prodotto.
- 7) La garanzia non copre la messa a punto e gli interventi di manutenzione che dovessero occorrere durante il periodo di garanzia.
- 8) Eventuali danni causati durante il trasporto devono essere immediatamente segnalati al trasportatore pena il decadere della garanzia.
- 9) Per i motori di altre marche (Briggs & Stratton, Subaru, Honda, Kipor, Lombardini, Kohler, ecc.) montati sulle nostre macchine, vale la garanzia concessa dai costruttori del motore.
- 10) La garanzia non copre eventuali danni, diretti o indiretti, causati a persone o cose da guasti della macchina o conseguenti alla forzata sospensione prolungata nell'uso della stessa.

MODELLO

SERIAL No

ACQUISTATO DAL SIG.

DATA

CONCESSIONARIO

 Non spedire! Allegare solo all'eventuale richiesta di garanzia tecnica.

15. RISOLUZIONE DEI PROBLEMI



ATTENZIONE: fermare sempre l'unità e scollegare la candela prima di effettuare tutte le prove correttive raccomandato nella tabella sottostante, tranne che venga richiesto il funzionamento dell'unità.

Quando si sono verificate tutte le possibili cause e il problema non è risolto, consultare un Centro Assistenza Autorizzato. Se si verifica un problema che non è elencato in questa tabella, consultare un Centro Assistenza Autorizzato.

| PROBLEMA | POSSIBILI CAUSE | SOLUZIONE |
|---|---|--|
| Il motore non si avvia o si spegne solo dopo pochi secondi dall'avvio. (Assicurarsi che l'interruttore sia in posizione "I") | <ol style="list-style-type: none"> 1. Non c'è scintilla. 2. Motore ingolfato. | <ol style="list-style-type: none"> 1. Controllare la scintilla della candela. Se non c'è la scintilla, ripetere il test con una candela nuova. 2. Seguire la procedura di pag.8. Se il motore non si avvia ancora, ripetere la procedura con una candela nuova. |
| Il motore parte, ma non accelera correttamente o non funziona correttamente ad alta velocità. | Il carburatore deve essere regolato. | Contattare un Centro Assistenza Autorizzato per regolare il carburatore. |
| Il motore non raggiunge la piena velocità e / o emette fumo eccessivo. | <ol style="list-style-type: none"> 1. Controllare la miscela olio / benzina. 2. Filtro aria sporco. 3. Il carburatore deve essere regolato. | <ol style="list-style-type: none"> 1. Utilizzare benzina fresca e un olio adeguato per motore 2 tempi. 2. Pulire: vedi le istruzioni nel capitolo Manutenzione filtro aria. 3. Contattare un Centro Assistenza Autorizzato per regolare il carburatore. |
| Il motore si avvia, gira e accelera, ma non tiene il minimo. | Il carburatore deve essere regolato. | Regolare la vite del minimo "T" (Fig.11) in senso orario per aumentare la velocità; vedere capitolo Manutenzione carburatore. |
| Barra e catena si scaldano e fumano durante il funzionamento | <ol style="list-style-type: none"> 1. Serbatoio olio catena vuoto 2. Tensionamento catena troppo stretto 3. Malfunzionamento del sistema di lubrificazione | <ol style="list-style-type: none"> 1. Il serbatoio olio deve essere riempito ogni volta che il serbatoio carburante viene riempito. 2. Tensionamento catena; vedi istruzioni nel capitolo Montaggio barra e catena (Pag.12). 3. Fare funzionare a pieno regime per 15-30 secondi. Fermare e controllare che l'olio goccioli dalla punta della barra. Se l'olio è presente, il malfunzionamento può essere causato dalla catena lenta o dalla barra danneggiata. Se non c'è l'olio contattare un Centro Assistenza Autorizzato |
| Il motore parte e funziona, ma la catena non scorre. | <ol style="list-style-type: none"> 1. Tensionamento catena troppo stretto 2. Assemblaggio barra e catena non corretto 3. Catena e/o barra danneggiati 4. Frizione e/o pignone danneggiati | <ol style="list-style-type: none"> 1. Tensionamento catena; vedi istruzioni nel capitolo Montaggio barra e catena (Pag.12) 2. Vedi le istruzioni nel capitolo Montaggio barra e catena (Pag.12) 3. Vedi le istruzioni nel capitolo Manutenzione barra e/o catena (Pag.12) 4. Sostituire se necessario; contattare un Centro Assistenza Autorizzato |



ATTENZIONE: non toccare mai la catena quando il motore è in funzione.

TRANSLATION OF ORIGINAL INSTRUCTIONS

To our valued customers

Thank you for selecting an Emak product. Our network of dealers and authorized workshops will always be at your complete disposal for any need you may have.

INTRODUCTION

For correct use of the machine and to avoid accidents, do not start working until you have read this manual carefully. You will find explanations concerning the operation of the various parts plus instructions for necessary checks and relative maintenance.

NOTE: The descriptions and illustrations contained in this manual are not binding. The manufacturer reserves the right to undertake any modifications it deems necessary without revising this manual.

In addition to the operating instructions, this manual contains paragraphs that require your special attention. Such paragraphs are marked with the symbols described below:

WARNING: where there is a risk of an accident or personal, even fatal, injury or serious damage to property.

CAUTION: where there is a risk of damaging the machine or its individual components.

WARNING

RISK OF HEARING DAMAGE

IN NORMAL CONDITIONS OF USE, THIS MACHINE MAY EXPOSE THE OPERATOR TO A PERSONAL DAILY NOISE LEVEL EQUAL TO OR HIGHER THAN
85 dB (A)

CONTENTS

- 1. SAFETY PRECAUTIONS** (precautions 19 for using the machine safety)
- 2. SYMBOLS AND SAFETY WARNINGS 21** (explanations on how to identify the machine and the meaning of the symbols)
- 3. MAIN COMPONENTS** (position of the 21 main parts that make up the machine)

- 4. ASSEMBLY** (explanations on how to 21 remove the packaging and assemble detached parts)
- 5. STARTING 22**
- 6. STOPPING THE ENGINE 24**
- 7. USING THE MACHINE 24**
- 8. MAINTENANCE** (all information 27 required to keep the machine at peak efficiency)
- 9. TRANSPORTING 30**
- 10. STORAGE 30**
- 11. ENVIRONMENTAL PROTECTION 30** (advice on using the machine in ways that respect the environment)
- 12. TECHNICAL DATA** (a summary of the 31 main specifications of the machine)
- 13. DECLARATION OF CONFORMITY 32**
- 14. WARRANTY CERTIFICATE** (a summary 33 of the warranty conditions)
- 15. TROUBLESHOOTING** (helps you to 34 quickly solve any problems you may encounter while using the machine)

1. SAFETY PRECAUTIONS

 **WARNING: The pole pruner, if properly used, is a quick, comfortable and efficient tool; if used improperly or without the due precautions it could become a dangerous tool. So that your work is always pleasant and safe, please respect the following safety precautions scrupulously.**

 **WARNING: The ignition system of your machine produces an electromagnetic field of very low intensity. This field could interfere with certain pacemakers. To reduce the risk of serious or fatal injury, persons with pacemakers should consult their doctor or the manufacturer of the pacemaker before using this machine.**

 **WARNING! - National laws could limit use of the pole pruner.**

- 1 - Never use the pole pruner when you are tired or fatigued or if you have taken alcohol, drugs or medication.
- 2 - Wear appropriate clothing and safety articles such as: boots having skid-proof sole, heavy-duty trousers, gloves, protective eyewear, ear protection and protective helmet. Use clothing which is close-fitting but comfortable.
- 3 - Do not allow children to use the pole pruner.
- 4 - Do not allow other people to remain within 15 metres during pole pruner use.
- 5 - Before starting the engine, make sure that the throttle lever works freely.
- 6 - Before starting the engine, make sure that the chain is free to move and is not in contact with any foreign objects.
- 7 - The use of equipped harness is compulsory.
- 8 - In order to avoid hitting stones or other objects, do not cut too close to the ground.
- 9 - Always switch off the engine of the pruner when preparing the work area.
- 10 - Never wear scarves, bracelets or anything else which could be taken up by the machine or chain. Wear close-fitting safety clothing.
- 11 - Do not start cutting until you have a clear work area. Do not cut near electric cables.
- 12 - All labels with health hazards must be kept in good conditions. In case of damage or deterioration, immediately substitute them (Fig. 15).
- 13 - Do not utilize the machine for uses different from the ones specified in the manual (see pag. 24).
- 14 - Verify chain tensioning before using the pole pruner.
- 15 - Never leave the machine unattended with the engine running.
- 16 - All saw service, other than the operations shown in the present manual, should be performed by competent personnel.
- 17 - Keep this manual on hand and consult it before each use of the tool.
- 18 - Do not operate the machine unless you have received specific instruction on its use. First time users must familiarise themselves thoroughly with the operation of the machine before working in the field.
- 19 - The machine must only be used by adults in good physical condition who are familiar with the operating instructions.
- 20 - Only use the machine in well-ventilated places, do not use in explosive or flammable atmospheres or in closed environments.
- 21 - Do not start the engine with the arm not mounted.
- 22 - Non-correct maintenance and removal of safety devices could cause serious injuries.
- 23 - Do not attempt to carry out operations or repairs that are not part of the normal maintenance. See the authorised dealer.
- 24 - It is prohibited to fit any device other than that supplied by the manufacturer.
- 25 - Never touch the chain or attempt any maintenance work while the engine is running.
- 26 - Do not use a machine that has been damaged, badly repaired, improperly assembled or modified. Do not attempt to remove or bypass any of the safety devices. Only use cutting attachments indicated in the table (see pag. 31).
- 27 - When disposing of the machine at the end of its useful life, think of the environment. Take your old unit to your dealer who will be able to dispose of it in a proper manner.
- 28 - Check the machine daily to ensure that all safety and other devices are working properly.
- 29 - Do not start the machine without the chain guard.
- 30 - Only experienced persons who are familiar with the operation and safe use of this machine should use it. If you lend the machine to someone, also give them the instruction manual and ensure that they read it before using the machine.
- 31 - Please note that the owner or the user is responsible for any accidents or damage to third parties or their property.

SAFETY PROTECTIVE CLOTHING

 Major cases of pole pruner accidents happen when the chain hits the operator. **While working with the pole pruner, always use safety protective approved clothing.** The use of protective clothing does not eliminate injury risks, but it reduces the injury effects in case of accident. Consult your trusted supplier to choose an adequate equipment. The clothing must be proper and not an

obstacle. Wear adherent anti-cut clothing.

Anti-cut jackets, dungarees and leggings are ideal. Do not wear clothes, scarves, ties or bracelets that can stuck into woods or twigs. Tie up and protect long hair (example with foulards, cap, helmets, etc.)

Safety shoes or boots having skid-proof sole and anti-piercing insert.

Wear protective helmet.

Use protections against noises; for example noise reduction ear guards or earplugs.

The use of protections for the ear requests much more attention and caution, because the perception of danger audio signals (screamings, alarms, etc.) is limited. Always remove ear protectors as soon as the engine has been switched off.

Wear anti-cut gloves.

2. SYMBOLS AND SAFETY WARNINGS (Fig.15)

1. Read operator's instruction book before operating this machine.
2. Wear head, eye and ear protection.
3. Wear strong boots and gloves.
4. **WARNING!** – The surface can be hot!
5. Purge Bulb.
6. The machine is not electrically insulated to avoid contact with high voltage lines. **Never** approach the device at **less than 10 metres** from electric lines. Keep bystanders away 15 m.
7. Type of machine: **POLE PRUNER.**
8. Guaranteed sound power level.
9. CE conformity marking.
10. Serial number.
11. Year of manufacture.

3. MAIN COMPONENTS (Fig.1)

- 1÷3. Tools supplied
4. Harness
5. Fuel tank cap
6. Purge Bulb
7. Muffler guard
8. Spark plug
9. Air filter
10. Starter Handle
11. Choke Lever
12. Throttle trigger lockout
13. STOP button
14. Throttle lever
15. Harness attachment
16. Shaft arm
17. Button half-throttle
18. Cutting implement
19. Bar
20. Chain
21. Oil tank
22. Oil filler cap
23. Adjustable bevel drive
24. Bevel drive lock/release screw
25. Bar clamp nuts
26. Chain adjustment screw
27. Chain guard

4. ASSEMBLY

Cutting device assemblage

Put the shaft arm (A, Fig.2) in the cutting implement (B), till the centering hole on the shaft matches that of the implement.

Fix the centering screw (C, Fig.2) first and then the two screws (D, Fig. 2).

PREPARING TO WORK

Harness

Correct adjustment of the harness permits the pole pruner to be properly balanced and at an appropriate height from the ground (Fig. 4).

- Put on the single harness (Fig. 5).
- Hook the pole pruner to the harness using the hook (A, Fig. 6).
- Position the buckle (C, Fig. 7) to obtain the correct pole pruner height.



5. STARTING



FUELING

⚠ WARNING: Gasoline is an extremely flammable fuel. Use extreme caution when handling gasoline or fuel mix. Do not smoke or bring any fire or flame near the fuel or the unit.

- **To reduce the risk of fire and burn injury, handle fuel with care. It is highly flammable.**
- Mix and store fuel in a container approved for gasoline.
- Mix fuel outdoors where there are no sparks or flames.
- Select bare ground, stop engine, and allow to cool before refueling.
- Loosen fuel cap slowly to release pressure and to keep fuel from escaping around the cap.
- Tighten fuel cap securely after refueling. Unit vibration can cause an improperly tightened fuel cap to loosen or come off and spill quantities of fuel.
- Wipe spilled fuel from the unit. Move 3 metre away from refueling site before starting engine.
- Never attempt to burn off spilled fuel under any circumstances.
- Do not smoke while handling fuel or while operating the unit.
- Store fuel in a cool, dry, well ventilated place.
- Never place the machine in a combustible area such as dry leaves, straw, paper, etc.
- Store the unit and fuel in an area where fuel vapors cannot reach sparks or open flames from water heaters, electric motors or switches, furnaces, etc.
- Never take the cap off the tank when the engine is running.
- Never use fuel for cleaning operations.
- Take care not to get fuel on your clothing

| GASOLINE  | OIL  | | A |
|---|--|--------------------|---|
| | 2% - 50:1 | | |
| ℓ | ℓ | (cm ³) | |
| 1 | 0,02 | (20) | |
| 5 | 0,10 | (100) | |
| 10 | 0,20 | (200) | |
| 15 | 0,30 | (300) | |
| 20 | 0,40 | (400) | |
| 25 | 0,50 | (500) | |

This product is powered by a 2-cycle engine and requires pre-mixing gasoline and 2-cycle oil. Pre-mix unleaded gasoline and 2-cycle engine oil in a clean container approved for gasoline.

RECOMMENDED FUEL: THIS ENGINE IS CERTIFIED TO OPERATE ON UNLEADED GASOLINE INTENDED FOR AUTOMOTIVE USE WITH AN OCTANE RATING OF 89 ([R + M] / 2) OR HIGHER.

Mix 2-cycle engine oil with gasoline according to the instructions on the package.

We strongly recommend the use of **2% (1:50)** Efco - Oleo-Mac two cycle engine oil, which is specifically formulated for all air-cooled two-stroke engines.

The correct oil / fuel proportions shown in the table (Fig. A) are suitable when using the **PROSINT 2** and **EUROSINT 2** or an equivalent high-quality engine oil (**JASO specification FD** or **ISO specification L-EGD**).

⚠ CAUTION: DO NOT USE AUTOMOTIVE OIL OR 2-CYCLE OUTBOARD OIL.

⚠ CAUTION:

- **Match your fuel purchases to your consumption; don't buy more than you will use in one or two months;**
- **Store gasoline in a tightly-closed container in a cool, dry place.**

⚠ CAUTION - For the mixture, never use a fuel with an ethanol percentage higher than 10%; gasohol (mixture of gasoline and ethanol) up to 10% ethanol or E10 fuel are acceptable.

NOTE - Prepare only the quantity of mixture required for immediate use; do not leave fuel in

the tank or a container for a long time. We recommend the use of the additive **Emak ADDITIX 2000** code 001000972A if the mixture is to be stored for 12 months.

Alkylate gasoline

CAUTIONS – Alkylate fuels have different density than normal fuel. Therefore engines, set with normal fuel, need different H jet regulation to avoid critical issues. For this operation it's necessary turned at a Licensed Service Dealer.

Filling the tank

stir the mixture well before refuelling.

CHAIN LUBRICATING OIL

CAUTION – The tool is supplied without chain lubricant.

Correct chain lubrication during the cutting phase reduces wear to a minimum between the chain and bar thus prolonging life. Always use a good quality oil.

WARNING - Never use waste oil. Always use biodegradable lubricant (eco-lube **Oleo-Mac p.n. 001001548 (5ℓ) - 001001549 (1ℓ) - eco-lube Efco p.n. 001001552 (5ℓ) - 001001553 (1ℓ)**) which is specific for bar and chain and also respectful towards nature and machine's parts.

Before starting make sure the chain is not obstructed.

When the engine is idling the chain must not turn. Otherwise contact an Authorized Service Center to carry out a check and fix the problem.

When the motor is running, grip the front handle firmly with your left hand and the back handle with your right hand. Check that all parts of the body are kept away from the chain and muffler. Never use a cross-handed grip.

Left-handers should follow these instructions too. Keep a proper cutting stance.

Over exposure to vibrations can result in blood-vessel or nerve injury to persons suffering with blood circulation problems. Seek medical attention if you experience physical symptoms such numbness, lack of feeling, reduction in normal strength, changes in the colour of the skin. These symptoms normally appear in the fingers, hands or wrists.

WARNING: Follow safety instruction for fuel handling. Always shut off engine before fuelling. Never add fuel to a machine with a running or hot engine. Move at least 3 m from refuelling site before starting engine. DO NOT SMOKE!

1. Clean surface around fuel cap to prevent contamination.
2. Loosen fuel cap slowly.
3. Carefully pour fuel mixture into the tank. Avoid spillage.
4. Prior to replacing the fuel cap, clean and inspect the gasket.
5. Immediately replace fuel cap and hand tighten. Wipe up any fuel spillage.

WARNING: Check for fuel leaks, if any are found, correct before use. Contact a Servicing Dealer if necessary.

Engine is Flooded

- Engage a suitable tool in the spark plug boot.
- Pry off the spark plug boot.
- Unscrew and dry off the spark plug.
- Open the throttle wide.
- Pull the starter rope several times to clear the combustion chamber.
- Refit the spark plug and connect the spark plug boot, press it down **firmly**.
- Set the choke lever to **OPEN** position – even if engine is cold.
- Now start the engine.

START-UP PROCEDURE

- 1) Slowly push the purge bulb 4 times (6, Fig.1).
- 2) Pull the choke lever (11, Fig.1) in the **CLOSE** position (A, Fig.9)
- 3) Pull the throttle lever (14, Fig. 1) and stop it at half-throttle by pressing the button (17), then release the lever (14).
- 4) Place the pole pruner on the ground in a stable position. Check that the blade is free. Holding the pole pruner down (Fig.10), pull the starter rope until the first kick over of the engine is heard (no more than 3 pulls). A new unit may require additional pulls.
- 5) Push the choke lever (11, Fig.1) in **OPEN** position (B, Fig. 9).
- 6) Pull the starter cord to start the engine. Once the machine is started, warm up the machine for about few seconds, without touch the throttle lever. The machine could need more seconds to warm up with cold weather or at high altitudes. Finally, push the throttle lever (14, Fig.1) for deactivate the half-throttle.

 **Never press on the drive shaft with your feet!**

 **CAUTION:**

- **Never wrap the starter cord around your hand.**
- **When pulling the starter rope, do not use the full extent of the rope as this can cause the rope to break.**
- **Do not let starter rope snap back. Hold the starter handle (10, Fig.1) and let the rope rewind slowly.**

 **WARNING:** Once the engine is warmed up do not use the choke to start up again.

 **WARNING:** Use the semi-acceleration device only in the phase of starting the engine to cold.

BREAKING-IN THE ENGINE

The engine reaches the maximum power after 5÷8 hours of activity.
During this period of breaking-in do not use the

engine at wide open throttle without load, to avoid excessive functioning stress.

 **WARNING! - During the breaking-in period do not vary the carburetion to obtain a presumed power increment; the engine can be damaged.**

NOTE: It is normal for smoke to be emitted from a new engine during and after first use.

6. STOPPING THE ENGINE

Set the throttle lever to idle position (14, Fig. 1) and wait a few seconds to let the engine cool off. Turn off the engine, pushing the ON/OFF switch (13).

7. USING THE MACHINE

PROHIBITED USE

 **WARNING - The pole pruner must only be used for cutting branch. It is forbidden to cut other types of material. Vibrations and kickback vary with different materials and the requirements of the safety regulations would not be respected. Do not use the pole pruner as a lever for lifting, moving or splitting objects. Do not lock it over fixed stands. It is forbidden to hitch tools or applications to the P.t.o. that are not specified by the manufacturer.**

 **WARNING - Never cut in high wind, bad weather, when visibility is poor or in very high or low temperatures. Always check the tree for dead branches which could fall during the felling operation.**

 **WARNING!!! Observe great care when working near overhead power lines. This machine is not electrically insulated. If the machine touches or comes close to high-voltage power lines it could lead to death or serious injury. Electricity can jump from one**

point to another by arcing. The higher the voltage, the greater the distance electricity can jump. Electricity can also travel through branches and other objects, especially if they are wet. Always keep a distance of at least 10 m between the machine and high-voltage power lines and/or any objects that are touching them. If have to work within this safe distance you should always contact the relevant power company to make sure the power is switched off before you start work.

PRECAUTIONS FOR THE WORK AREA

- Be particularly cautious and alert when wearing ear protectors, as these can restrict your ability to hear sounds indicating danger (shouts, signals, warnings, etc.)
- Be extremely careful when working on slopes or uneven surfaces.

 WARNING Before starting the engine check that the chain is correctly tensioned. A slack chain may jump off the guide bar and cause serious injury.

- Always wear protective goggles or a visor when using the pruner. Chips may strike the face of the operator, resulting in the loss of control of the pruner.
- Always wear a protective helmet to protect yourself from falling branches.
- Do not put pressure on the pole pruner at the end of the cut. Applying pressure can cause you to lose control when the cut is completed.
- Do not overreach. You could be drawn or thrown off balance and lose control of the pole pruner.
- Remove dirt, stones, loose bark, nails, staples and wire from the tree where cuts are to be made.
- Never turn the pole pruner upside down to undercut. The pole pruner cannot be controlled in this position.
- Stop the pole pruner if the chain strikes a foreign object. Inspect the pruner and repair or replace parts as necessary.
- Stop the engine before setting the machine down.

- Cut only when visibility and light are adequate for you to see clearly. Do not use the machine in bad weather, such as dense fog, heavy rain, strong wind, intense cold, etc.
- **Do not cut from a ladder, this is extremely dangerous.**
- Keep the chain out of dirt and sand. Even a small amount of dirt will quickly dull a chain and increase the possibility of kickback.
- Always keep the handles dry and clean.
- When cutting a limb that is under tension, be alert for springback so you will not be struck when the tension in the wood fibre is released.
- Take great care when cutting small branches or shrubs which can block the chain, be thrown back towards you or cause you to lose your balance.

OPERATING TECHNIQUES

Hold control grip with right hand and shaft with left hand.

 WARNING: – Never operate the machine with one hand!

Optimum balance could be obtained with machine close the body. Standing 60° with the ground makes work less fatiguing. Work in a safe position (do not stand within reach of falling branches) and do not place the weight of the machine too far forwards.

To ease branch falling, cut lower branches first. To cut larger branches (with diameter larger than 10 cm), cut it into more parts (max length 20 cm), never cut the whole branch. Always cut at full throttle.

Cut small sized branches. Pay attention to falling pieces and those that can bounce anomalously on the ground.

 WARNING – Never work under the branch you are cutting; beware of available space and falling pieces that bounce anomalously on the ground.

Only work when you are in a stable and secure position. Maintain a correct working position. Do

not remain in a same position for long periods; often change working position.

Do not use ladders or stand precariously, and keep the work area clean and tidy to allow a swift exit if necessary. Never climb into trees with the pruner; if extra height is needed, a hydraulically operated overhead access platform must be used.

⚠ WARNING – Pay attention when working near electric lines. Falling branches could cause short circuit. Never approach the tool at less than 10 metres from electric lines.

Flush-cutting - To avoid tearing the bark, kickbacks or bar pinching, always start by performing a relieving cut on the underside of the branch. Perform the cross-cut.

⚠ WARNING: If the chain remains stuck, switch off the engine before freeing it.

Particular cuts

The pole pruner permits:

- pruning of branches that are overhanging obstacles such as rivers, lakes etc.
- pruning of branches from high rise buckets.

Shaft adjustment

⚠ WARNING – Shaft adjustment operations must be carried out while engine is switched off and chain cover fitted.

Unloose locking ring nut clockwise. Adjust shaft to desired height. Tighten locking ring nut anticlockwise.

Cutting tool angular adjustment

⚠ WARNING – The cutting tool angular adjustment must be carried out while engine is switched off and chain cover fitted.

Cutting tool's angulations can be modified from 0° to 90° unscrewing screw (24, Fig.1). There are three intermediate positions between 0° and 90° (22° - 45° - 67°) which block the cutting tool.

After selecting the angle tighten the screw (24).

⚠ WARNING – Be aware to block the cutting device in one of the five positions; don't let it in an intermediate position.

8. MAINTENANCE

MAINTENANCE CHART

Please note that the following maintenance intervals apply for normal operating conditions only. If your daily work requires longer than normal or harsh cutting conditions are present the suggested intervals should be shortened accordingly.

| | | Before Each Use | After Each Refueling Stop | Weekly | If Damaged or Faulty | As Required |
|--|--|-----------------|---------------------------|--------|----------------------|------------------------------|
| Complete Machine | Inspect (Leaks, Cracks, and Wear) | X | X | | | |
| Controls (Ignition Switch, Choke Lever, Throttle Trigger, Trigger Interlock) | Check Operation | X | X | | | |
| Fuel Tank and Oil Tank | Inspect (Leaks, Cracks, and Wear) | X | X | | | |
| Fuel Filter | Inspect and Clean | | | X | | |
| | Replace Filter Element | | | | X | Every 6 Months |
| Chain Lubrication | Check Output | X | X | | | |
| Saw Chain | Inspect (Damage, Sharpness, and Wear) | X | X | | | |
| | Check Tension | X | X | | | |
| | Sharpen (Check Gauge Depth) | | | | X | |
| Guide Bar | Inspect (Damage, and Wear) | X | X | | | |
| | Clean Bar groove and Oil Passages | X | | | | |
| | Rotate, Lubricate Sprocket Nose and Deburr | | | X | | |
| | Replace | | | | X | |
| Rim Sprocket | Inspect (Damage, and Wear) | | | X | | Replace with every new chain |
| All Accessible Screws and Nuts (not Adjusting Screws) | Inspect - Retighten | | | X | | |
| Air Filter | Clean | X | | | | |
| | Replace | | | | X | Every 6 Months |
| Cylinder Fins and Starter System Vents | Clean | | | X | | |
| Starter Rope | Inspect (Damage, and Wear) | | | X | | |
| | Replace | | | | X | |
| Carburetor | Check Idle (Chain must not rotate at Idle) | X | X | | | |
| Spark Plug | Check Electrode Gap | | | X | | |
| | Replace | | | | X | Every 6 Months |
| Bevel Gear | Inspect (Damage, Wear and Grease Level) | | | X | | |

EMISSIONS COMPLIANCE

This engine, including the emissions control system, must be operated, used and maintained in accordance with the instructions provided in the user's manual in order to maintain the emissions performance within the legal requirements applicable to non-road mobile machinery.

No deliberate tampering with or misuse of the engine emissions control system has to take place.

Incorrect operation, use or maintenance of the engine or of the non-road mobile machinery could result in possible malfunctions of the emissions control system to a point where the legal requirements applicable are not respected ; in such case a prompt action must be taken in order to rectify the system's malfunctions and restore the applicable requirements.

Examples, not exhaustive, of incorrect operation, use or maintenance are:

- Forcing or breaking the devices for metering the fuel;
- Use of fuel and/or engine oil not fulfilling the characteristics shown in the chapter STARTER / FUELING;
- Use of not original spare parts, for example spark plug, etc. ;
- Missing or improper maintenance of the exhaust system, including incorrect timing of maintenance for muffler, spark plug, air filter, etc.

⚠ WARNING! – Tampering with this engine makes the EU emissions certification no more valid .

The level of CO₂ of this engine can be found in the Emak's website (www.myemak.com) under section "The Outdoor Power Equipment World".

⚠ WARNING! – Always wear protective gloves during maintenance operations. Do not carry out maintenance with the engine hot. Never carry out maintenance operations with the engine running.

- Non-correct maintenance and removal of safety devices could cause serious injuries.
- Do not use fuel mixture for cleaning operations.

- Do not attempt to carry out operations or repairs that are not part of the normal maintenance. See the authorised dealer.

FITTING THE BAR AND CHAIN (Fig. 3)

- Remove the bar nuts (A) and the chain cover (B).
- Bring the chain tensioning pin (D) fully towards the sprocket (E) using the chain tensioning screw (L).
- Fit the bar (F) on the studs (C).
- Fit the chain (H) inside the sprocket (E) and the bar groove. Pay attention to the direction of rotation of the chain (I).
- Position the guard, keeping it tight against the bar, then tighten the tensioner screw (L) so that the chain tension pin (D) engages the hole (G) in the bar. Snug the nuts (A) against the guard, without tightening fully.
- Tension the chain by means of the tensioning screw (L).
- Hold the tip of the guide bar up and tighten the chain cover nuts securely. The chain should be taut but turn freely by hand.
- The chain is tensioned correctly when it can be pulled upwards a few millimetres.

⚠ WARNING - Check the chain tension frequently when operating the machine. Always use protective gloves.

⚠ CAUTION: Tension the chain when it is cold, to prevent it from breaking. Check the "cold tension" before next use.

⚠ CAUTION: A new chain has to be retensioned more often than one that has been in use for some time.

CHAIN SHARPENING

The pitch of the chain is of 3/8"x.043".

Sharpen the chain using protective gloves and a round file of Ø 4 mm (5/32").

Always sharpen the cutters only with outward strokes observing the values given.

After sharpening, the cutting links must all have the same width and length.

⚠ WARNING - A sharp chain produces well-defined chips. When your chain starts to produce sawdust, it is time to sharpen.

After every 3-4 times the cutters have been sharpened you need to check the height of the depth gauges and, if necessary, lower them using the flat file and template supplied optional, then round off the front corner.

⚠ WARNING - Proper adjustment of the depth gauge is as important as proper sharpening of the chain.

GUIDE BAR

The bar should be reversed every 8 working hours to ensure uniform wear.

Keep the bar groove and lubrication hole clean using the bar groove cleaner supplied optional. Check the bar rails frequently for wear and, if necessary, remove the burs and square-up the rails using the flat file.

⚠ WARNING - Never mount a new chain on a worn sprocket.

⚠ WARNING! – Always wear protective gloves during maintenance operations. Do not carry out maintenance with the engine hot.

AIR FILTER

Every 8-10 working hours, remove the cover (A, Fig. 13), clean the filter (B).

Blow with compressed air, at a distance.

Replace if dirty or damaged. The engine runs irregularly if the filter is clogged, with consequent higher consumption and lower performance.

FUEL FILTER

Check fuel filter periodically. A dirty filter can cause difficult starting and lower engine performance. To clean filter proceed as follows: remove it from fuel filling hole. Replace it (Fig. 12) if too dirty.

ENGINE

Clean cylinder fins with a brush or compressed air periodically. Dangerous overheating of engine may occur due to impurities on the cylinder.

SPARK PLUG

Clean spark plug and check electrode distance

periodically (Fig. 14). Use Champion NGK CMR7A or of other brand with the same thermal grade.

GEAR HOUSING

Every 30 working hours, remove screw (A, Fig.1) on the gear housing and check the quantity of grease. Do not use more than 10 grams. Use high quality molybdenum bisulfide grease. Never use fuel for cleaning operations.

TRASMISSION

Grease the joints of the rigid tube (E, Fig.2) every 30 working hours with molybdenum disulfide.

CARBURETOR

This engine is designed and manufactured in order to comply with the applicable (EU) 2016/1628, (EU) 2017/654 and (EU) 2017/656 Regulations. The quarter round the hall range admissible is determined by the manufacturer and you can not modify it.

Idle screw T is adjusted in order to ensure a good safety margin between idle running and clutch engagement.

⚠ WARNING: With the engine idling (2800÷3000 rpm), the chain should not rotate. We recommend that you have your nearest authorised dealer or service workshop carry out any carburettor adjustments.

⚠ CAUTION: When using the machine at an altitude of more than 1000 m a.s.l. it is necessary to have the carburation checked by an authorised service centre.

MUFFLER

⚠ WARNING! - This muffler is fitted with a catalytic converter needed for the engine to be in compliance with the emissions requirements. Never modify or remove the catalytic converter: failure to do so is a violation of law.

⚠ WARNING! - Mufflers fitted with catalytic converters get very hot during use and remain so for some time after stopping. This also

applies at idle speed. Contact can result in burns to the skin. Remember the risk of fire!

⚠ CAUTION! - If the muffler is damaged, it must be replaced. If the muffler frequently becomes blocked, this could be an indication that the efficiency of the catalytic converter is limited.

⚠ WARNING – Do not use the pole pruner if the muffler is damaged or missing, or has been altered in any way. Operating the machine with an improperly maintained muffler will increase the risk of fire and hearing loss.

EXTRA MAINTANANCE ADVISABLE

It is advisable to inspect the machine by a specialized technician at an authorized service network at the end of season, if used intensively, and every two years if with normal use.

9. TRANSPORTATION

Carry the pole pruner with the engine off and with the protective blade cover on (Fig. 8).

⚠ WARNING – When transporting the machine in a vehicle, ensure that it is properly secured using belts. The machine should be transported in a horizontal position with the tank empty, ensuring compliance with applicable regulations for transport of such machines.

⚠ ATTENTION: All maintenance operations not reported in this manual must be carried out by an authorized Service Center. To ensure steady and regular pole pruner operation, remember that parts must only be replaced with **ORIGINAL SPARES**.

⚠ Any unauthorized changes and/or use of non-original replacement parts may result in serious injury or death to the operator or third parties.

10. STORAGE

If the machine is to be stored for long periods:

- Drain and clean the fuel and oil tank in a well-ventilated area.

- Dispose of fuel and oil according to the rules and respecting the environment.
- Clean the pole pruner completely and lubricate the metallic parts.
- Remove, clean and spray it with protective oil the chain and the bar.
- Store the blower in a dry place, preferably not in direct contact with the ground, away from heat sources and the tanks empty.

⚠ ATTENTION: Fit the protection as shown (Fig. 8) before storing the pole pruner.

11. ENVIRONMENTAL PROTECTION

Environmental protection should be a priority of considerable importance when using the machine, for the benefit of both social cohesion and the environment in which we live.

- Try not to cause any disturbance to the surrounding area.
- Scrupulously comply with local regulations and provisions for the disposal of waste materials after mowing.
- Scrupulously comply with local regulations and provisions for the disposal of oils, petrol, batteries, filters, deteriorated parts or any elements which have a strong impact on the environment. This waste must not be disposed of as normal waste, it must be separated and taken to specified waste disposal centres where the material will be recycled.

Demolition and disposal



When the machine reaches the end of its service life, do not dispose of it into the environment; instead take it to a waste disposal centre.

Most materials used in the manufacture of the machine are recyclable; all metals (steel, aluminium, brass) can be delivered to a normal recycling station. For information contact your local waste recycling service. Waste disposal must be carried out with respect for the environment, avoiding soil, air and water pollution.

In all cases, applicable local legislation must be complied with.

When the machine is scrapped also the CE mark label must be destroyed together with this manual.

12. TECHNICAL DATA

| | | |
|--|-------------------|---------------|
| Displacement | cm ³ | 27.0 |
| Engine | | |
| Min. rpm | min ⁻¹ | 2800 ÷ 3000* |
| Max. rpm | min ⁻¹ | 11.900* |
| Fuel tank capacity  | cm ³ | 580 (0.58 ℓ) |
| Chain oil reservoir capacity  | cm ³ | 184 (0.184 ℓ) |
| Primer carburetor | | Yes |
| Antivibration system | | Yes |
| No.of pinion teeth | | 6 |
| Weight without bar and chain | kg | 7.9 |
| * No load RPM with bar and chain | | |

| Recommended guide bar and chain combinations | | |
|--|--------------------|----------------------------|
| Model | PTX 2710 - PPX 271 | |
| Chain pitch and gauge | 3/8" x .043" | 3/8" x .043" |
| Guide bar length | 10" (25 cm) | 12" (30 cm) |
| Type of guide bar | 104 MLEA 318 | 124 MLEA 218 |
| Type of chain | 90 PX - 39E | 90 SG - 44E 90 PX - 44E |
| Cutting length | 21 cm | 26 cm |



WARNING!!!

The risk of kickback is greater when using a combination bar/chain wrong! Use only the combination bar/chain recommended and follow the instructions for sharpening.

| | | | PPX 271 PTX 2710 | |
|--|------------------|------------------------------------|----------------------|---|
| Pressure level | dB (A) | EN 11680-1 EN 22868 | 97.0 | * |
| Uncertainty | dB (A) | | 3.0 | |
| Measured sound power level | dB (A) | EN 22868 EN ISO 3744 | 107.5 | |
| Uncertainty | dB (A) | | 3.5 | |
| Guaranteed sound power level | dB (A) | EN 22868 EN ISO 3744 | 111.0 | |
| Vibration level | m/s ² | EN 11680-1 EN 22867 EN 12096 | 4.2 (sx) 5.9 (dx) | * |
| Uncertainty | m/s ² | EN 12096 | 2.1 | |
| * Weighted average values (1/2 minimum rpm, 1/2 at full load). | | | | |

13. DECLARATION OF CONFORMITY

The undersigned, **EMAK spa via Fermi, 4 - 42011 Bagnolo in Piano (RE) ITALY**

declares under its own responsibility that the machine:

1. Type: **pole pruner**

2. Trademark / Type: **Oleo-Mac PPX 271 – Efco PTX 2710**

3. serial identification **859 XXX 0001 - 859 XXX 9999**

complies with the provisions of the Directive / Regulation and subsequent amendments or additions: **2006/42/EC - 2014/30/EU - (EU) 2016/1628 - 2011/65/EU**

conforms with the provisions of the following harmonised standards: **EN ISO 11680-1:2021 - EN 55012:2007+A1:2009 - EN ISO 14982:2009**

Made at: **Bagnolo in piano (RE) Italy - via Fermi, 4**

Date: **01/06/2022**

Technical documentation available by: **the administrative headquarter. - Technical Department**

  **Emak** s.p.a.

Luigi Bartoli - C.E.O.

14. WARRANTY CERTIFICATE

This machine has been designed and manufactured using the most modern techniques. The manufacturer guarantees its products for 24 months from the date of purchase, for private and hobby use. The warranty is limited to 12 months in case of professional use.

Limited warranty

- 1) The warranty period starts on the date of purchase. The manufacturer, acting through the sales and technical assistance network, shall replace free of charge any parts proven defective in material, machining or manufacturing. The warranty does not affect the purchaser's rights as established under legislation governing the consequences of defects in the machine.
- 2) Technical personnel will undertake the necessary repairs in the minimum time possible, compatible with organisational needs.
- 3) **To make any claim under the warranty, this certificate of warranty, fully completed, bearing the dealer's stamp and accompanied by the invoice or receipt showing the date of purchase, must be displayed to the personnel authorised to approve work.**
- 4) The warranty shall be null and void if:
 - the machine has evidently not been serviced correctly
 - the machine has been used for improper purposes or has been modified in any way,
 - unsuitable lubricants and fuels have been used
 - non-original spare parts and accessories have been fitted
 - work has been done on the machine by unauthorised personnel
- 5) The warranty does not cover consumables or parts subject to normal wear.
- 6) The warranty does not cover work to update or improve the machine.
- 7) The warranty does not cover any preparation or servicing work required during the warranty period.
- 8) Damage incurred during transport must be immediately brought to the attention of the carrier: failure to do so shall render the warranty null and void.
- 9) Engines of other manufacturers (Briggs & Stratton, Subaru, Honda, Kipor, Lombardini, Kohler, etc.) fitted to our machines are covered by the warranties of the engine manufacturer.
- 10) The warranty does not cover injury or damage caused directly or indirectly to persons or things by defects in the machine or by periods of extended disuse of the machine resulting from the said defects.

MODEL

SERIAL No

BOUGHT BY Mr.

DATE

DEALER

Do not send! Only attach to requests for technical warranties.

15. TROUBLESHOOTING CHART



WARNING: Always stop unit and disconnect spark plug before performing all of the recommended remedies below except remedies that require operation of the unit.

When you have checked all the possible causes listed and you are still experiencing the problem, see your Servicing Dealer. If you are experiencing a problem that is not listed in this chart, see your Servicing Dealer for service.

| PROBLEM | POSSIBLE CAUSE | SOLUTION |
|---|---|---|
| Engine will not start or will run only a few seconds after starting. (Make sure Ignition switch is in start position "I") | <ol style="list-style-type: none"> 1. No spark 2. Flooded engine. | <ol style="list-style-type: none"> 1. Watch for spark at spark plug tip. If there is no spark, repeat test with a new spark plug. 2. Follow procedure page 23 If engine still fails to start, repeat procedure with a new spark plug. |
| Engine starts but will not accelerate properly or will not run properly at high speed. | Carburetor requires adjustment. | Contact a Servicing Dealer for carburetor adjustment. |
| Engine does not reach full speed and / or emits excessive smoke | <ol style="list-style-type: none"> 1. Check oil fuel mixture. 2. Air filter dirty. 3. Carburetor requires adjustment. | <ol style="list-style-type: none"> 1. Use fresh fuel and the correct 2-cycle oil mix. 2. Clean per instruction in Maintenance-Air Filter Section. 3. Contact a Servicing Dealer for carburetor adjustment. |
| Engine starts, runs and accelerates but will not idle. | Carburetor requires adjustment. | Turn idle speed screw "T" (Fig. 11) clockwise to increase idle speed. See Operation-Carburetor Adjustment. |
| Bar and Chain Running Hot and Smoking | <ol style="list-style-type: none"> 1. Chain oil tank empty. 2. Chain tension too tight. 3. Oiler malfunction. | <ol style="list-style-type: none"> 1. Oil tank should be filled every time that fuel tank is filled. 2. Tension chain per instructions in Operation-Chain Tension section (Pag.28). 3. Run at full throttle 15 to 30 seconds. Stop saw and check for oil dripping from bar tip guard and guide bar. If oil is present the chain may be dull or bar may be damaged. If no oil contact a Servicing Dealer. |
| The engine starts and runs correctly, but the chain does not slide | <ol style="list-style-type: none"> 1. Chain tension too tight. 2. Incorrect bar and chain assembly 3. Chain and/or guide bar damaged. 4. Clutch drum and/or rim sprocket damaged. | <ol style="list-style-type: none"> 1. Tension chain per instructions in Operation-Chain Tension section (Pag.28). 2. Refer to Assembly-Assembling the Bar and Chain Section (Pag.28). 3. Refer to Maintenance-Chain and/or Maintenance-Guide Bar Section (Pag.28). 4. Replace if necessary - contact a Servicing Dealer. |



WARNING: Never touch the chain while the engine is running.

TRADUCTION DES INSTRUCTIONS ORIGINALES

À notre aimable clientèle

Merci d'avoir choisi un produit Emak.
Notre réseau de distributeurs et d'assistance est à votre disposition pour toute nécessité.

INTRODUCTION

Pour un emploi correct de la machine et pour éviter tout accident, ne commencez pas le travail sans avoir préalablement lu ce manuel avec attention. Vous y trouverez les descriptions du fonctionnement des différents composants, ainsi que les instructions relatives aux contrôles et aux procédures d'entretien requis.

N.B. Les descriptions et les illustrations figurant dans le présent manuel ne sont pas rigoureusement contractuelles. Le fabricant se réserve le droit d'apporter d'éventuelles modifications sans être tenu de mettre à jour à chaque fois ce manuel.

Outre les instructions relatives au fonctionnement, le présent manuel contient des paragraphes requérant une attention particulière de votre part. Ces paragraphes sont signalés par les symboles décrits ci-dessous :

ATTENTION : lorsqu'il existe des risques d'accidents, de blessures corporelles voire mortelles, ou de graves dommages au matériel.

AVERTISSEMENT : lorsqu'il existe un risque de dommages sur l'unité ou ses composants.

ATTENTION

RISQUE DE DOMMAGES AUDITIFS

EN CONDITIONS NORMALES D'UTILISATION,
CET ENGINE PEUT REPRÉSENTER POUR
L'OPÉRATEUR PRÉPOSÉ UN NIVEAU
D'EXPOSITION PERSONNELLE ET QUOTIDIENNE
AU BRUIT ÉGALE OU SUPÉRIEURE À
85 dB (A)

SOMMAIRE

- 1. RÈGLES DE SÉCURITÉ** (contient les 35 consignes d'utilisation de la machine en sécurité)
- 2. EXPLICATION DES SYMBOLES ET 37 AVERTISSEMENTS DE SÉCURITÉ** (comment identifier la machine et la signification des symboles)
- 3. COMPOSANTS PRINCIPAUX 37** (emplacement des composants et éléments principaux de la machine)

- 4. ASSEMBLAGE** (comment retirer 37 l'emballage et terminer le montage des éléments détachés)
- 5. MISE EN ROUTE 38**
- 6. ARRÊT DU MOTEUR 40**
- 7. UTILISATION DE LA MACHINE 40**
- 8. ENTRETIEN** (contient toutes les 43 informations pour maintenir la machine en parfait état)
- 9. TRANSPORT 46**
- 10. REMISSAGE 46**
- 11. PROTECTION DE L'ENVIRONNEMENT 46** (conseils d'utilisation écologique de la machine)
- 12. CARACTÉRISTIQUES TECHNIQUES 47** (résume les principales caractéristiques techniques de la machine)
- 13. DÉCLARATION DE CONFORMITÉ 48**
- 14. CERTIFICAT DE GARANTIE** (résume les 49 conditions de garantie)
- 15. GUIDE AU RÉGLEMENT DES PANNES 50** (pour résoudre rapidement tout problème)

1. RÈGLES DE SÉCURITÉ

 **ATTENTION: Si vous utilisez correctement la perche élagueuse vous aurez un instrument de travail rapide, pratique et efficace; utilisé de façon non correcte ou sans adopter les précautions nécessaires, cet instrument pourrait s'avérer dangereux. Pour que votre travail soit toujours agréable et sûr respectez scrupuleusement les règles de sécurité reportées ci-dessous.**

 **ATTENTION : Le système de mise en marche de l'unité produit un champ électromagnétique de très basse intensité. Ce champ peut créer des interférences avec certains pacemakers. Pour réduire le risque de lésions graves ou mortelles, les porteurs de pacemaker devraient consulter leur médecin et le fabricant du pacemaker avant d'utiliser cette machine.**

 **ATTENTION! - Certaines lois nationales pourraient limiter l'utilisation de la perche élagueuse**

- 1 - N'utilisez pas la perche élagueuse si vous êtes physiquement fatigué ou sous l'influence de l'alcool, de drogues ou de médicaments.
- 2 - Portez des vêtements adéquats et sûrs comme par exemple des bottes samelle antiglisse, un pantalon résistant, des gants, des lunettes de protection, un casque antichoc. Utilisez des vêtements adhérents mais commodes.
- 3 - Ne laissez pas les enfants utiliser la perche élagueuse.
- 4 - Veillez à ce que personne ne se trouve dans un rayon de 15 mètres quand la perche élagueuse est en marche.
- 5 - Avant de faire démarrer le moteur vérifiez si le levier de l'accélérateur fonctionne librement.
- 6 - Avant de mettre le moteur en marche vérifiez si le chaîne tourne bien librement et s'il n'est pas en contact avec des corps étrangers.
- 7 - Utiliser impérativement la courroie fournie.
- 8 - Ne coupez pas trop près du terrain, vous éviterez ainsi les cailloux et autre objets.
- 9 - Lors de la préparation de l'aire de travail, le moteur doit rester éteint.
- 10 - Ne portez pas d'écharpe, de bracelets ou d'autres objets qui pourraient se prendre dans la machine ou dans la chaîne. Utilisez des vêtements adhérents pourvus de protection anti-coupure.
- 11 - Ne commencez pas la coupe tant que l'espace dans lequel vous devez travailler n'est pas totalement propre et libre. Ne coupez pas à proximité de fils électriques.
- 12 - Veillez à ce que les étiquettes portant les signaux de danger et de sécurité soient toujours en parfait état. Si elles sont détériorées, remplacez-les sans délai (Fig. 15).
- 13 - N'utilisez pas la perche élagueuse dans un but autre que ceux indiqués dans le manuel (voir pag. 40).
- 14 - Vérifier si la chaîne est tendue correctement avant d'utiliser la perche élagueuse.
- 15 - N'abandonnez pas la machine moteur en marche.
- 16 - S'adresser à un revendeur pour toutes autres demandes ou pour une intervention prioritaire.
- 17 - Conservez ce manuel soigneusement et consultez-le à chaque fois que vous devez utiliser la machine.
- 18 - Ne pas utiliser la perche élagueuse avant de s'être informé sur les modalités spécifiques d'utilisation. L'opérateur inexpert devrait s'exercer avant d'utiliser la machine sur le terrain.
- 19 - La perche élagueuse ne peut être utilisée que par des personnes majeures en bonne condition physique et bien informées de son mode d'emploi.
- 20 - Utiliser la perche élagueuse exclusivement dans des endroits aérés, ne pas l'utiliser en atmosphère explosive, inflammable ou dans des zones confinées.
- 21 - Ne faites pas démarrer le moteur sans que le bras soit monté.
- 22 - Toute opération incorrecte ou dépose des dispositifs de sécurité peut provoquer de graves incidents.
- 23 - N'effectuez pas d'opérations ou de réparations qui ne soient pas d'entretien normal. Adressez-vous plutôt à des ateliers autorisés.
- 24 - Il est interdit d'appliquer sur la prise de force de la débroussaileuse des dispositifs non fournis par le constructeur.
- 25 - Quand le moteur tourne n'effectuez aucun entretien et ne touchez pas au chaîne.
- 26 - Ne pas utiliser la perche élagueuse si elle est endommagée, mal réparée, mal montée ou modifiée de façon arbitraire. Ne pas enlever, endommager ou rendre inefficace l'un des dispositifs de sécurité. Utiliser exclusivement les dispositifs de coupe indiqués dans le tableau (voir pag.47).
- 27 - S'il s'avère nécessaire de mettre la perche élagueuse hors service, ne pas l'abandonner dans l'environnement mais la remettre au Revendeur qui veillera à son évacuation.
- 28 - Contrôler quotidiennement la perche élagueuse pour s'assurer que chaque dispositif, de sécurité ou autre, fonctionne correctement.
- 29 - Ne pas mettre la machine en marche sans le carter de protection de la chaîne.
- 30 - Ne confier ou prêter la perche élagueuse qu'à des personnes qualifiées et capables de la faire fonctionner correctement. Remettre par la même occasion le manuel contenant le mode d'emploi à lire avant de commencer les travaux.
- 31 - Se rappeler que le propriétaire ou l'opérateur sont responsables des accidents ou des dommages à tiers, aux biens de leur propriété.

VÊTEMENTS DE PROTECTION



La plupart des accidents avec la perche élagueuse sont dus à la chaîne qui percute l'opérateur. **Toujours porter des vêtements de protection homologués pour utiliser une perche élagueuse.** Le port de vêtements de

protection n'élimine pas les risques de blessure mais il peut en réduire les effets en cas d'accident. Demandez conseil à votre revendeur habituel pour choisir le vêtement qui répond le mieux à vos exigences.

Assurez-vous que le vêtement choisi ne gêne pas les mouvements. Portez un vêtement anti-coupe près du corps. **La veste, la salopette et les jambières de protection anti-coupe sont l'idéal.** Ne portez pas de vêtements, écharpes, cravates ou bijoux qui risqueraient de s'accrocher dans le bois ou les buissons. Nouez les cheveux longs et protégez-les (par exemple avec un foulard, un béret, un casque, etc...).

Portez des chaussures ou des bottes de protection avec semelles antiglisse et pointes en acier.

Portez un casque de protection.

Utilisez des dispositifs protégeant contre les émissions sonores; casque ou boules dans les oreilles. Rappelez-vous d'être extrêmement prudents lorsque vous utilisez ce genre de protection car la perception des signaux acoustiques de danger (cris, alarmes, etc...) est réduite. Retirez toujours les protections auditives dès l'arrêt du moteur.

Portez des gants anti-coupe.

2. EXPLICATION DES SYMBOLES ET AVERTISSEMENTS DE SÉCURITÉ (Fig.15)

1. Lire le manuel avant d'utiliser cette machine.
2. Vêtir casque, visière et protège-oreilles.
3. Porter chaussures de protection et gants.
4. **ATTENTION!** - La surface risque d'être très chaude!
5. Poire d'amorçage.
6. L'appareil n'est pas conçu pour isoler en cas de contact avec des lignes électriques suspendues sous tension. **Ne jamais** approcher l'engin à **moins de 10 m** des lignes électriques. Personne doit approcher à moins de 15 m.
7. Type de machine : **PERCHE ÉLAGUEUS.**
8. Niveau de puissance acoustique garanti.

9. Label CE de conformité.
10. Numéro de série.
11. Année de fabrication.

3. COMPOSANTS PRINCIPAUX (Fig.1)

- 1÷3. Outils fournis
4. Harnais
5. Bouchon du réservoir de carburant
6. Poire d'amorçage
7. Protection du pot d'échappement
8. Bougie
9. Filtre à air
10. Poignée du lanceur
11. Levier de starter
12. Levier accélérateur bloqué
13. Bouton de STOP
14. Levier de l'accélérateur
15. Système à courroie
16. Tuyau de transmission
17. Touche demi-régime
18. Outil de coupe
19. Barre
20. Chaîne
21. Réservoir huile
22. Bouchon huile
23. Couple conique angulaire réglable
24. Vis de blocage / déblocage couple conique
25. Écrous de fixation barre
26. Vis de réglage chaîne
27. Carter chaîne

4. ASSEMBLAGE

Montage de l'outil de coupe

Introduire le tube de transmission (A, Fig. 2) dans l'outil de coupe (B), jusqu'à ce que l'orifice de centrage coïncide avec celui de l'accessoire. Fixer la vis de centrage (C, Fig. 2) puis les deux vis (D, Fig. 2).

PREPARATION

Les courroies

Un bon réglage du système de courroies permet à la perche élagueuse d'avoir un bon équilibre et d'être à une hauteur du sol adéquate (Fig. 4).

- Enfilez la courroie simple (Fig. 5).
- Accrochez la perche élagueuse à la courroie à l'aide du crochet (A, Fig. 6).
- Placez la boucle (C, Fig. 7) de manière à ce que la perche élagueuse soit à la bonne hauteur.

5. MISE EN ROUTE





CARBURANT

⚠ ATTENTION : l'essence est un carburant extrêmement inflammable. Manipulez l'essence ou le mélange de carburant avec une extrême précaution. Ne pas fumer ni produire de flammes à proximité du carburant ou de la machine.

- **Pour réduire le risque d'incendie et de brûlures, manipulez le carburant avec précaution. Il est extrêmement inflammable.**
- Secouez et mettez le carburant dans un récipient homologué.
- Mélangez le carburant en plein air dans un endroit sans risque d'étincelles ou de flammes.
- Placez au sol, coupez le moteur et laissez-le refroidir avant de procéder au ravitaillement.
- Desserrez lentement le bouchon du carburant pour évacuer la pression et pour éviter que le carburant ne se déverse.
- Serrez fermement le bouchon après le ravitaillement. Sous l'effet des vibrations, le bouchon risque de se desserrer et le carburant de s'échapper.
- Essuyez le carburant qui aurait pu s'échapper. Écartez l'outil à 3 m du lieu de ravitaillement avant de démarrer le moteur.
- Ne tentez en aucun cas de brûler le carburant déversé.
- Ne pas fumer durant le ravitaillement ou lorsque la débroussailleuse est en marche.
- Stockez le carburant dans un endroit frais, sec et bien aéré.
- Ne stockez pas le carburant dans un endroit présentant des feuilles sèches, de la paille, du papier, etc.

- Conservez l'outil et le carburant dans un endroit où les vapeurs de carburant n'entreront pas en contact avec des étincelles ou des flammes libres, des ballons d'eau pour le chauffage, des moteurs électriques ou des interrupteurs, des fours, etc.
- N'ôtez pas le bouchon du réservoir lorsque le moteur tourne.
- N'utilisez pas de carburant pour les opérations de nettoyage.
- Assurez-vous de ne pas déverser de carburant sur vos vêtements.

| ESSENCE | HUILE | | A |
|---|---|--------------------|---|
|  |  | | |
| | 2% - 50:1 | | |
| ℓ | ℓ | (cm ³) | |
| 1 | 0,02 | (20) | |
| 5 | 0,10 | (100) | |
| 10 | 0,20 | (200) | |
| 15 | 0,30 | (300) | |
| 20 | 0,40 | (400) | |
| 25 | 0,50 | (500) | |

Cet appareil est actionné par un moteur 2 temps et nécessite le prémélange d'essence et d'huile pour moteurs 2 temps. Prémélangez l'essence sans plomb et l'huile pour moteurs 2 temps dans un récipient propre homologué pour contenir de l'essence.

CARBURANT CONSEILLÉ : CE MOTEUR EST CERTIFIÉ POUR ÊTRE ALIMENTÉ EN ESSENCE SANS PLOMB POUR USAGE AUTOMOBILIE AVEC NIVEAU D'OCTANES 89 ([R + M] / 2) OU SUPÉRIEUR.

Mélangez l'huile pour moteurs 2 temps avec l'essence en suivant les instructions sur l'emballage.

Il est conseillé d'utiliser de l'huile pour moteurs 2 temps Efco - Oleo-Mac à **2% (1:50)** spécialement formulée pour tous les moteurs 2 temps refroidis par air.

Les proportions correctes huile/essence illustrées dans la notice (Fig. A) sont adaptées à l'utilisation d'huile pour moteurs **PROSINT 2** et **EUROSINT 2** ou d'huile moteur de haute qualité équivalente (**spécifications JASO FD ou ISO L-EGD**).

⚠ ATTENTION : NE PAS UTILISER D'HUILE POUR AUTOMOBILES OU POUR MOTEURS HORS-BORD 2 TEMPS.

⚠ ATTENTION :

- N'achetez que la quantité de carburant nécessaire en fonction des consommations personnelles ; n'en achetez pas plus qu'il n'en sera utilisé en un ou deux mois ;
- Conservez l'essence dans un récipient hermétique, dans un endroit frais et sec.

⚠ ATTENTION - Pour le mélange, ne jamais utiliser un carburant dont le pourcentage d'éthanol dépasse 10% ; sont admis le gazole (mélange essence/éthanol) avec un pourcentage d'éthanol jusqu'à 10% ou le carburant E10.

NOTA - Ne préparer que la quantité requise de mélange ; ne pas laisser le mélange dans le réservoir ou dans le bidon trop longtemps. Il est conseillé d'utiliser le stabilisateur pour carburant **Emak ADDITIX 2000** réf. 001000972A pour conserver le mélange pendant 12 mois

Essence alkylée

⚠ ATTENTION - L'essence alkylée ne présente pas la même densité que l'essence normale. Par conséquent, régler différemment la vis H des moteurs mis au point avec l'essence normale. Pour cette opération, s'adresser à un centre après-vente agréé.

RAVITAILLEMENT

Secouez le jerrycan du mélange avant de procéder au ravitaillement.

HUILE LUBRIFIANTE POUR CHAÎNE

⚠ ATTENTION - L'outil est livré sans huile lubrifiante pour verrouillage.

Une bonne lubrification de la chaîne pendant les phases de coupe réduit au minimum l'usure entre la chaîne et le guide, ce qui en assure une plus longue durée. Utilisez toujours de l'huile de bonne qualité.

⚠ ATTENTION - N'utilisez surtout pas d'huile récupérée! Utiliser toujours lubrifiant biodégradable (eco-lube Oleo-Mac p.n. 001001548 (5ℓ) - 001001549 (1ℓ) - eco-lube Efco p.n. 001001552 (5ℓ) - 001001553 (1ℓ)) spécifique pour barre et chaîne dans le plus grand respect de la nature et de la durée des composants de la machine.

⚠ Avant de mettre le moteur en marche, veillez à ce que la chaîne ne soit pas en contact avec des corps étrangers.

⚠ La chaîne ne doit pas tourner quand le moteur est au ralenti. Sinon, contactez un Centre de Service Agréé de procéder à une vérification et corriger le problème.

⚠ Quand le moteur tourne, saisissez toujours fermement la poignée avant de la main gauche et la poignée arrière de la main droite. Ne vous approchez pas de la chaîne ni du pot d'échappement. Vous devez maintenir la machine à deux mains, sans jamais les croiser. Ces directives s'appliquent également aux gauchers. Conservez la position de coupe correcte.

⚠ L'exposition aux vibrations peut entraîner des problèmes aux personnes souffrant de troubles circulatoires ou de nature nerveuse. Demander l'avis d'un médecin en cas de symptômes physiques tels qu'engourdissements, absence de sensibilité, réduction de la force normale ou variations de la couleur de la peau. Ces symptômes se présentent normalement au niveau des doigts, mains ou poignets.

⚠ ATTENTION : respectez les consignes de sécurité sur la manipulation du carburant. Coupez toujours le moteur avant de procéder au ravitaillement. Ne faites jamais l'appoint de carburant lorsque le moteur tourne ou s'il est encore chaud. Restez à au moins 3 m de la zone de ravitaillement avant de démarrer le moteur. NE FUMEZ PAS !

1. Nettoyez la surface autour du bouchon de carburant afin d'éviter toute contamination.
2. Dévissez lentement le bouchon de carburant.
3. Versez soigneusement le mélange de carburant dans le réservoir. Évitez de renverser du carburant.
4. Avant de remonter le bouchon de carburant, nettoyez et inspectez le joint d'étanchéité.
5. Remontez immédiatement le bouchon de carburant et serrez-le manuellement. Essayez tout déversement de carburant.

⚠ ATTENTION : vérifiez si le carburant fuit et, le cas échéant, éliminez les fuites avant d'utiliser la machine. Si nécessaire, faites

appel au service d'assistance auprès de votre revendeur.

Moteur noyé

- Insérez un outil adapté dans la coiffe de bougie.
- Faites levier sur la coiffe de bougie et retirez-la.
- Dévissez et séchez la bougie.
- Ouvrez l'accélérateur à fond.
- Actionnez le lanceur à plusieurs reprises de façon à vider la chambre de combustion.
- Remontez la bougie et connectez la coiffe en l'enfonçant **fermement**.
- Passez le levier d'étrangleur sur la position **OPEN**, même si le moteur est froid.
- Démarrez à présent le moteur.

PROCÉDURE DE DÉMARRAGE

- 1) Pousser lentement le primaire 4 fois (6, Fig.1).
- 2) Mettre le levier de démarreur (11, Fig.1) sur la position **CLOSE** (A, Fig.9).
- 3) Tirez le levier de l'accélérateur (14, Fig. 1) et appuyez sur le poussoir (17) pour bloquer en demi-accélération, puis relâchez le levier (14).
- 4) Posez la perche élagueuse sur le terrain en position stable et vérifiez si le disque tourne librement. En tenant la perche élagueuse (Fig.10) et tirer sur la corde de démarrage (pas plus de 3 fois) jusqu'à obtenir la première explosion du moteur. Lorsque la débroussailleuse est neuve, il sera certainement nécessaire de tirer plusieurs fois sur la corde.
- 5) Mettre le levier de démarreur (11, Fig. 1) sur la position **OPEN** (B, Fig. 9).
- 6) Tirer sur la corde pour démarrer le moteur. Lorsque la débroussailleuse s'est mise en marche, attendre quelques secondes qu'elle atteigne la température de service sans toucher l'accélérateur. En hiver ou en montagne, attendre quelques secondes de plus pour que la débroussailleuse atteigne la température de service. Après quoi, appuyer sur l'accélérateur (14, Fig.1) pour désactiver la semi-accélération.

 **Ne jamais poser les pieds sur l'arbre de transmission !**

AVERTISSEMENT :

- **Ne jamais enrouler la corde de démarreur autour de la main.**
- **Ne pas utiliser toute la longueur de la corde en tirant dessus pour le démarrage pour ne pas risquer de la casser.**

- **Ne pas relâcher la corde brusquement ; tenir la poignée de démarrage (10, Fig.1) et attendre que la corde s'enroule lentement.**

 **ATTENTION: Quand le moteur est chaud n'utilisez pas le starter pour le faire démarrer.**

 **ATTENTION: N'utilisez le dispositif demi-accélération que dans la phase de démarrage du moteur à froid.**

RODAGE MOTEUR

Le moteur atteint sa puissance maximale au bout de 5 à 8 heures de travail.

Au cours de cette période de rodage, ne faites pas tourner le moteur à vide au régime maxi pour lui éviter excessif efforts de fonctionnement.

 **ATTENTION! - Durant le rodage, ne modifiez pas la carburation en vue d'augmenter la puissance; vous risquez seulement d'endommager le moteur.**

REMARQUE : il est normal qu'un moteur neuf dégage de la fumée durant et après la première utilisation.

6. ARRET DU MOTEUR

Portez le levier de l'accélérateur au régime du ralenti (14, Fig. 1) et attendez quelques secondes afin que le moteur se refroidisse.

Arrêtez le moteur en appuyer l'interrupteur de masse (13).

7.UTILISATION DE LA MACHINE

USAGES INTERDITS

 **ATTENTION - La perche élagueuse ne doit être utilisée que pour scier du rameau. Il est interdit de couper d'autres matériaux. Les vibrations et le rebond sont en effet différents et les mesures de sécurité ne seraient pas respectées. N'utilisez pas la perche élagueuse comme levier pour lever, déplacer ou casser quoi que ce soit. Il est interdit de brancher sur la prise de force de la perche élagueuse des outils ou des applications autres que ceux que le constructeur a indiqués.**

 **ATTENTION - Ne coupez jamais si le temps est mauvais, si la visibilité est**

insuffisante ou si la température est trop basse ou trop élevée. Assurez vous qu'il n'y a pas de branches sèches qui puissent tomber.

⚠ ATTENTION !!! Faire très attention en travaillant à proximité de lignes électriques aériennes. Cet outil n'est pas isolé. Si l'outil entre en contact ou passe à proximité de câbles conducteurs de tension, l'opérateur est exposé à un risque pouvant s'avérer mortel. L'électricité peut passer d'un point à l'autre à travers un arc de tension. Plus la tension est forte, plus l'espace à travers lequel l'électricité passe est grand. L'électricité peut également être conduite à travers des branches ou d'autres éléments, surtout s'ils sont mouillés. Toujours laisser une distance minimum de 10 m entre l'outil et le câble conducteur de tension et/ou l'objet qui est en contact avec ce dernier. En cas de nécessité absolue de travailler à une distance de sécurité inférieure, contacter la société fournissant l'énergie pour s'assurer que la tension sera coupée au moment où l'on commence à travailler.

PRÉCAUTIONS POUR LA ZONE DE TRAVAIL

- Soyez particulièrement attentif et vigilant lorsque vous portez des casques de protection car de tels équipements peuvent limiter la capacité d'entendre les signaux sonores d'avertissement (alarmes, signaux d'avertissement, etc.)
- Soyez particulièrement prudents lorsque vous travaillez sur les terrains en pente ou accidentés.

⚠ ATTENTION Avant de commencer, contrôler si la chaîne est tendue correctement. Lorsqu'elle est détendue, elle risque de sortir de son guide et provoquer de graves blessures.

- Toujours porter des lunettes ou une protection pour les yeux durant le travail. Les copeaux peuvent atteindre le visage de l'opérateur et lui faire perdre le contrôle de l'outil.
- Toujours porter un casque de protection contre la chute des branches.
- N'exercer aucune pression sur la perche une fois la coupe terminée pour ne pas risquer de perdre le contrôle de l'outil.
- Ne pas se pencher pour ne pas risquer d'être entraîné ou de perdre l'équilibre et, par conséquent, le contrôle de la perche.
- Éliminer les salissures et les pierres, les morceaux d'écorce détachée, les clous, les

épingles et les fils métalliques de l'arbre qu'il faut élaguer.

- Ne jamais retourner la perche pour les coupes vers le bas. Il est pratiquement impossible de contrôler l'outil dans cette position.
- Arrêter la perche si la chaîne atteint un corps étranger. Contrôler à fond la perche et, si nécessaire, faire réparer les parties endommagées.
- Arrêter le moteur avant de poser la machine au sol.
- Ne procédez à des travaux de coupe que si la visibilité et la luminosité vous permettent d'y voir clairement. N'utilisez pas la machine dans de mauvaises conditions météo (épais brouillard, forte pluie, vent violent, froid extrême, etc.).
- **N'utilisez pas la machine sur une échelle.**
- Éliminez la poussière et le sable déposés sur l'outil. Même une très faible quantité de crasse peut très rapidement émousser une chaîne et augmenter le risque de rebond.
- Veillez à ce que les poignées soient toujours propres et sèches.
- Pendant la coupe d'un tronc ou d'une branche en tension, faites attention à ne pas vous faire surprendre par le relâchement instantané de la tension du bois.
- Faites extrêmement attention en coupant les petites branches ou les arbustes qui peuvent bloquer la chaîne ou être projetés contre vous et vous faire perdre l'équilibre.

TECHNIQUE DE COUPE

Saisir la poignée de commande de la main droite et la tige de la main gauche.

⚠ ATTENTION ! – Ne jamais utiliser l'outil d'une seule main !

Pour obtenir un équilibre parfait, tenir l'engin le plus près possible du corps. La position la moins fatigante s'obtient en faisant un angle de 60° avec le terrain. Pour travailler en toute sécurité, l'opérateur ne doit pas se trouver directement sous la zone de chute des branches et le poids de la perche ne doit pas être trop concentré à l'avant.

Pour faciliter la chute des branches coupées, commencer à couper les branches par le bas.

En présence de grosses branches (plus de 10 cm de diamètre), les couper en plusieurs tronçons (longueur maxi 20 cm) et jamais tout entières en procédant selon la technique de la coupe partielle.

Toujours couper à la puissance maxi.

Couper les branches en petits tronçons. Attention aux morceaux qui tombent et à ceux qui peuvent rebondir dangereusement sur le terrain.

⚠ ATTENTION! – Ne jamais rester sous la branche à couper; tenir compte de l'espace de chute et du fait que les morceaux peuvent rebondir sur le terrain.

Travaillez après vous être assuré d'avoir une position stable et sûre. Travailler dans une position correcte. Ne pas rester trop longtemps dans la même position; changer souvent de position de travail.

Ne pas utiliser d'échelles ou se mettre sur une position instable; s'assurer que la zone de travail est propre pour pouvoir s'éloigner facilement en cas de danger. Il est interdit de monter sur les arbres avec la perche élagueuse; ceci n'est permis que sur des cabines à relevage hydraulique.

⚠ ATTENTION! – Faire très attention en travaillant à proximité de lignes électriques aériennes. Les branches pourraient causer un court-circuit en tombant. Ne jamais approcher l'engin à moins de 10 m des lignes électriques.

Coupe partielle – Pour éviter d'écorcer la branche, de recevoir un contre-coup ou de bloquer la barre, procéder à une coupe partielle sur la partie inférieure des grosses branches. Passer ensuite au sciage.

⚠ ATTENTION ! Si la chaîne s'accroche, couper le moteur avant de la dégager.

Coupes particulières

Le grand rayon d'action de la perche élagueuse télescopique permet de:

- couper des branches au-delà de certains obstacles, par exemple, au-dessus des étangs, etc...
- couper des branches plus confortablement à partir d'une plate-forme de levage.

Réglage de la tige télescopique

⚠ ATTENTION! – Procéder au réglage de la tige moteur éteint et avec la protection de la chaîne.

Desserrer la bague de fixation en la tournant dans le sens des aiguilles d'une montre. Régler la tige à la mesure nécessaire. Serrer la bague en la tournant dans le sens inverse des aiguilles d'une montre.

Réglage angulaire de l'outil de coupe

⚠ ATTENTION! – Procéder au réglage angulaire moteur éteint et protection de chaîne montée.

Desserrer la vis (24, Fig. 1) pour modifier l'orientation de l'outil de coupe de 0° à 90°. L'outil dispose de trois crans intermédiaires entre 0° et 90° (22°-45°-67°) qui le bloquent sur les positions conseillées. Resserrer la vis (24) après avoir choisi l'angle de coupe.

⚠ AVERTISSEMENT – Bloquer le dispositif de coupe sur une des cinq positions ; ne jamais le laisser sur une position intermédiaire.

8. ENTRETIEN

TABLEAU D'ENTRETIEN

| Les intervalles d'entretien signalés ici sont valables exclusivement en cas de conditions normales de fonctionnement. Si le travail quotidien s'avère plus contraignant que prévu, réduire en conséquence les intervalles d'entretien. | | Avant toute utilisation | Après chaque ravitaillement | Une fois par semaine | En cas de dommage ou de défaut | Comme prévu |
|--|---|-------------------------|-----------------------------|----------------------|--------------------------------|--------------------------------|
| Machine complète | Vérifier : fuites, craquelures et niveau d'usure | X | X | | | |
| Contrôles : interrupteur, starter, levier d'accélérateur et levier de blocage d'accélérateur | Vérifier le fonctionnement | X | X | | | |
| Réservoir à carburant et réservoir d'huile | Vérifier: fuites, craquelures et niveau d'usure | X | X | | | |
| Filtre à carburant | Vérifier et nettoyer | | | X | | |
| | Remplacer l'élément filtrant | | | | X | Tous les 6 mois |
| Lubrifier la chaîne | Contrôler le rendement | X | X | | | |
| Chaîne | Vérifier: dommage, affûtage et niveau d'usure | X | X | | | |
| | Contrôler la tension | X | X | | | |
| | Affûter: contrôler la profondeur du passage | | | | X | |
| Barre | Vérifier: dommages et niveau d'usure | X | X | | | |
| | Nettoyer la cannelure et le conduit de l'huile | X | | | | |
| | Tourner, lubrifier le pignon et ébarber | | | X | | |
| | Remplacer | | | | X | |
| Pignon | Vérifier : dommages et niveau d'usure | | | X | | Remplacer par une chaîne neuve |
| Toute la visserie accessible (sauf vis de carburateur) | Vérifier et resserrer | | | X | | |
| Filtre à air | Nettoyer | X | | | | |
| | Remplacer | | | | X | Tous les 6 mois |
| Ailettes cylindre et fentes du carter de démarrage | Nettoyer | | | X | | |
| Corde de démarrage | Vérifier : dommages et niveau d'usure | | | X | | |
| | Remplacer | | | | X | |
| Carburateur | Contrôler le ralenti (la chaîne ne doit pas tourner au ralenti) | X | X | | | |
| Bougie | Contrôler la distance des électrodes | | | X | | |
| | Remplacer | | | | X | Tous les 6 mois |
| Pignon conique | Inspection (dégâts, usure et niveau de lubrification) | | | X | | |

CONFORMITÉ DES ÉMISSIONS GAZEUSES

Ce moteur, incorporé au système de contrôle des émissions, doit être géré, utilisé et entretenu conformément aux instructions citées dans le manuel de l'utilisateur de sorte que les performances en matière d'émissions respectent les lois applicables aux engins mobiles non routiers.

Le système de contrôle des émissions du moteur ne doit faire l'objet d'aucune manipulation frauduleuse intentionnelle et doit toujours être utilisé correctement.

Tout fonctionnement, utilisation et entretien incorrect de la machine risque de compromettre le système de contrôle des émissions au point de ne plus respecter les lois applicables ; dans ce cas, réparer immédiatement toute anomalie du système et rétablir les conditions applicables.

Quelques exemples, incomplets, de fonctionnement, utilisation ou entretien incorrects :

- Forcer ou casser les dispositifs de dosage du carburant ;
- Utiliser du carburant et/ou de l'huile moteur ne répondant pas aux caractéristiques citées au chapitre DÉMARRAGE/CARBURANT ;
- Utiliser des pièces de rechange non originales, par exemple des bougies, etc. ;
- Ne pas procéder, ou procéder de façon incorrecte, à l'entretien du système d'échappement ; ne pas respecter les intervalles d'entretien du pot d'échappement, de la bougie, du filtre à air, etc.

⚠ ATTENTION! - Si ce moteur a fait l'objet d'une manipulation frauduleuse, la certification UE sur les émissions perd sa validité.

Le niveau de CO₂ de ce moteur est disponible sur le site Internet d'Emak (www.myemak.com), à la section "The Outdoor Power Equipment World".

⚠ ATTENTION! – Durant les opérations d'entretien et de maintenance, porter toujours des gants de protection. Ne pas effectuer les entretiens avec un moteur chaud. Procéder aux opérations d'entretien moteur éteint.

- Toute opération incorrecte ou dépose des dispositifs de sécurité peut provoquer de graves incidents.

- N'utilisez pas de carburant (mélange) pour les opérations de nettoyage.
- N'effectuez pas d'opérations ou de réparations qui ne soient pas d'entretien normal. Adressez-vous plutôt à des ateliers autorisés.

MONTAGE GUIDE ET CHAÎNE (Fig. 3)

- Otez les écrous (A) et démontez le carter de chaîne (B).
- Amenez le cliquet tendeur de chaîne (D) complètement vers le pignon (E) par l'intermédiaire de la vis de tension de la chaîne (L).
- Insérer la barre (F) sur les goujons (C).
- Montez la chaîne (H) dans le pignon (E) et à la rainure du guide. Faites attention au sens de rotation de la chaîne (I).
- Placer le carter de protection de la chaîne en le maintenant contre la barre et serrer les vis de réglage (L) afin que le cliquet tendeur de chaîne (D) entre dans l'orifice (G) de la barre. Visser légèrement les écrous (A) sur le couvercle.
- Tendez la chaîne à l'aide de la vis de tension de la chaîne (L).
- Serrez définitivement les écrous de fixation du carter protège-chaîne en soulevant la pointe de guide. La chaîne doit être réglée, c'est à dire bien tendue et à même de glisser facilement sous la pression de la main.
- La chaîne est correctement tendue lorsque vous pouvez la soulever de quelques millimètres.

⚠ ATTENTION - Contrôlez souvent la tension de la chaîne pendant l'utilisation de la machine. Utilisez toujours des gants de protection.

⚠ ATTENTION : Tendre la chaîne à froid pour éviter de la casser. Vérifier à froid si la chaîne est tendue avant la prochaine utilisation.

⚠ ATTENTION : une chaîne neuve résultera plus tendue par rapport à une chaîne usée.

AFFUTAGE DE LA CHAÎNE

Le pas de la chaîne est de 3/8"x.043".

Portez des gants de protection lorsque vous affûtez la chaîne à l'aide d'une lime ronde de Ø 4 mm (5/32").

Affûtez toujours en faisant mordre la lime en poussant vers l'extérieur et en ayant soin de respecter les valeurs reportées.

Après l'affûtage, les gouges doivent être toutes

de la même largeur et de la même longueur les unes par rapport aux autres.

⚠ ATTENTION - Il faut affûter la chaîne à chaque fois que les copeaux présentent des dimensions très réduites semblables à de la sciure.

Tous les 3-4 affûtages, contrôlez et éventuellement "abattez" le nez de gouge à l'aide d'une lime plate et du gabarit fourni en option, après quoi, arrondissez l'angle antérieur.

⚠ ATTENTION - Le réglage correct du nez de gouge est aussi important que l'affûtage correct de la chaîne.

GUIDE

Retournez le guide toutes les 8 heures de travail pour répartir l'usure.

Nettoyez la rainure du guide et le trou de lubrification, à l'aide d'un racloir fourni en option. Contrôlez que les rainures du guide soient parallèles et si cela s'avère nécessaire, ébavurez les bords avec une lime plate.

⚠ ATTENTION - Ne montez jamais une chaîne neuve sur un pignon usé.

⚠ ATTENTION! – Durant les opérations d'entretien et de maintenance, porter toujours des gants de protection. Ne pas effectuer les entretiens avec un moteur chaud.

FILTRE A AIR

Toutes les 8-10 heures de travail, ôtez le couvercle (A, Fig. 13), nettoyez le filtre (B).

Souffler avec de l'air comprimé à une certaine distance, de l'intérieur vers l'extérieur.

Remplacer s'il est contaminé ou endommagé. Un filtre obstrué provoque un fonctionnement irrégulier du moteur qui en augmente la consommation et en diminue la puissance.

FILTRE DU CARBURANT

Vérifier régulièrement les conditions du filtre du carburant. Un filtre sale entraîne des difficultés de démarrage et diminue les performances du moteur.

Pour nettoyer le filtre, le sortir par l'orifice de ravitaillement en carburant; dans le cas où il serait excessivement sale, le remplacer (Fig. 12).

MOTEUR

Nettoyer régulièrement les ailettes du cylindre

avec de l'air comprimé. L'accumulation d'impuretés sur le cylindre peut provoquer des surchauffes nuisibles au bon fonctionnement du moteur.

BOUGIE

Il est recommandé de nettoyer régulièrement la bougie et de contrôler la distance entre les électrodes (Fig. 14). Utiliser une bougie NGK CMR7A ou autre marque avec degré thermique équivalent.

COUPLE CONIQUE

Toutes les 30 heures de travail, ôtez la vis (A, Fig.1) sur le couple conique et contrôlez le niveau de graisse. N'utilisez pas plus de 10 grammes de graisse.

Utilisez de la graisse de qualité au bisulfure de molybdène.

N'utilisez pas de carburant (mélange) pour les opérations de nettoyage.

TRANSMISSION

Lubrifier le dispositif de clavetage de jonction du tuyau rigide (E, Fig.2) toutes les 30 heures de service avec de la graisse au bisulfure de molybdène.

CARBURATEUR

Ce moteur est conçu et réalisé conformément aux règlements (EU) 2016/1628, (EU) 2017/654 et (EU) 2017/656. La plage de réglage possible est prédéterminée par le constructeur et ne peut en aucun cas être modifiée.

La vis de ralenti T est réglée de façon à laisser une bonne marge de sécurité entre le régime de ralenti et le régime d'embrayage.

⚠ ATTENTION: Quand le moteur et au ralenti (2800÷3000 tours/min) la chaîne ne doit pas tourner. Il est conseillé de faire régler la carburation par votre revendeur ou par un atelier agréé.

⚠ AVERTISSEMENT: En cas d'utilisation de la machine à plus de 1000 m d'altitude, il est nécessaire de faire contrôler la carburation par un Centre d'Assistance Agréé.

POT D'ÉCHAPPEMENT

⚠ AVERTISSEMENT ! - Ce pot d'échappement est doté d'un catalyseur ce qui assure au moteur la conformité aux conditions sur les émissions. Ne jamais modifier ni déposer le catalyseur : tout modification est une violation à la loi.

⚠ AVERTISSEMENT ! - Les pots d'échappement dotés de catalyseur deviennent très chauds durant l'utilisation et restent ainsi longtemps après avoir éteint le moteur. Cette situation se présente même lorsque le moteur tourne au ralenti. Vous risquez de vous brûler en le touchant. Risque d'incendie !

⚠ ATTENTION ! - Si le pot d'échappement est endommagé il doit être remplacé. S'il se bouche fréquemment, le rendement du catalyseur s'en trouve réduit.

⚠ ATTENTION - Ne pas utiliser la perche élagueuse si le pot est endommagé, absent ou modifié. Un silencieux mal entretenu augmente le risque d'incendie et de perte auditive.

ENTRETIEN EXCEPTIONNEL

À la fin de la saison, si l'appareil a fait l'objet d'un usage intense, ou tous les deux ans en cas d'usage normal, faites contrôler l'appareil par un technicien spécialisé du réseau d'assistance.

9. TRANSPORT

Transportez la perche élagueuse quand le moteur est arrêté et le couvre-chaîne monté (Fig. 8).

⚠ ATTENTION! - Pour transporter la machine sur un véhicule, s'assurer qu'elle est fixée correctement sur le véhicule à l'aide de sangles. Transporter la machine en position horizontale, réservoir vide, et s'assurer également que les consignes pour le transport de ce genre de machines ont été respectées.

⚠ ATTENTION: Toutes les opérations d'entretien qui ne figurent pas dans ce manuel doivent être effectuées dans un atelier autorisé. Pour garantir un fonctionnement constant et régulier de la perche élagueuse, ne pas oublier que dans le cas de remplacement de pièces il faut utiliser exclusivement des **PIECES D'ORIGINE**.

⚠ Toute modification non autorisée et/ou utilisation de pièces détachées non originales peut entraîner des blessures graves ou mortelles à l'opérateur ou à des tiers.

10. REMISSAGE

Lorsque l'appareil doit être entreposé pendant de longues périodes :

- Vidanger et nettoyer les réservoirs à carburant et huile dans un endroit bien aéré.
- Éliminer le carburant et l'huile conformément aux normes et en respectant l'environnement.
- Nettoyez parfaitement la perche élagueuse et graissez les parties en métal.
- Enlever, nettoyer et vaporiser de l'huile de protection sur la chaîne et la barre.
- Ranger l'engin dans un endroit sec, de préférence sans le mettre en contact direct avec le sol, loin de toute source de chaleur et avec les réservoirs vides.

⚠ ATTENTION: En cas de remisage de la perche élagueuse, monter le carter de protection comme le montre les (Fig. 8).

11. PROTECTION DE L'ENVIRONNEMENT

La protection de l'environnement est un aspect fondamental et prioritaire de l'utilisation de la machine, au bénéfice de la vie civile et sociale du contexte dans lequel on vit.

- Éviter d'être un élément de gêne pour le voisinage.
- Respecter scrupuleusement les règlements locaux en matière d'élimination des déchets de tonte.
- Respecter scrupuleusement les règlements locaux en matière d'élimination des emballages, huiles, essence, batteries, filtres, pièces endommagées ou tout élément à fort impact écologique ; ces résidus ne doivent pas être jetés aux ordures, mais doivent être séparés et remis aux centres de collecte spécialisés qui pourvoiront au traitement des déchets.

Démolition et élimination



Lors de la mise hors service, ne pas abandonner la machine dans la nature, mais s'adresser à un centre de collecte.

Une grande partie des matériaux éliminés est recyclable ; tous les métaux (acier, aluminium, laiton) peuvent être remis à un ferrailleur. Pour plus d'informations contacter le centre de récupération des déchets de votre zone. L'élimination des dérivés de démolition de la machine devra se faire dans le respect de l'environnement, en évitant de polluer le sol, l'air et l'eau.

Dans tous les cas, respecter les législations et règlements en vigueur en la matière.

Lors de la démolition du souffleur, détruire également l'étiquette du marquage CE ainsi que le présent manuel.

12. DONNEES TECHNIQUES

| | | |
|--|-------------------|---------------|
| Cylindrée | cm ³ | 27.0 |
| Moteur | | 2 temps EMAK |
| Nr. de tour/min au ralenti | min ⁻¹ | 2800 ÷ 3000* |
| Nombre de tours/min à plein régime | min ⁻¹ | 11.900* |
| Capacité du réservoir à carburant  | cm ³ | 580 (0.58 l) |
| Capacité du réservoir d'huile de la chaîne  | cm ³ | 184 (0.184 l) |
| Primer carburateur | | Oui |
| Système antivibration | | Oui |
| Nombre de dents du pignon | | 6 |
| Poids sans guide et chaîne | kg | 7.9 |
| * Tours à vide avec barre et chaîne montées | | |

| Combinaisons barres et chaînes recommandées | | |
|---|--------------------|----------------------------|
| Modèle | PTX 2710 - PPX 271 | |
| Pas et épaisseur chaîne | 3/8" x .043" | 3/8" x .043" |
| Longueur du guide | 10" (25 cm) | 12" (30 cm) |
| Barre type | 104 MLEA 318 | 124 MLEA 218 |
| Chaîne type | 90 PX - 39E | 90 SG - 44E 90 PX - 44E |
| Longueur de coupe | 21 cm | 26 cm |



ATTENTION!!!

Le risque de contre-coup (kickback) augmente si l'association barre/chaîne n'est pas correcte ! Utilisez exclusivement les combinaisons barre/chaîne recommandées et suivez scrupuleusement les instructions pour l'affûtage.

| | | | PPX 271 PTX 2710 | |
|--|------------------|------------------------------------|----------------------|---|
| Pression acoustique | dB (A) | EN 11680-1 EN 22868 | 97.0 | * |
| Incertitude | dB (A) | | 3.0 | |
| Niveau de puissance acoustique mesuré | dB (A) | EN 22868 EN ISO 3744 | 107.5 | |
| Incertitude | dB (A) | | 3.5 | |
| Niveau puissance acoustique assuré | dB (A) | EN 22868 EN ISO 3744 | 111.0 | |
| Niveau de vibration | m/s ² | EN 11680-1 EN 22867 EN 12096 | 4.2 (sx) 5.9 (dx) | * |
| Incertitude | m/s ² | EN 12096 | 2.1 | |
| * Valeurs moyennes pondérées (1/2 au ralenti, 1/2 pleine chargee). | | | | |

13. DECLARATION DE CONFORMITÉ

Je soussigné, **EMAK spa via Fermi, 4 - 42011 Bagnolo in Piano (RE) ITALY**
déclare sous sa propre responsabilité que la machine:

| | |
|----------------------------|---|
| 1. Catégorie: | perche élagueus |
| 2. Marque: / Type: | Oleo-Mac PPX 271 – Efco PTX 2710 |
| 3. identification de série | 859 XXX 0001 - 859 XXX 9999 |

est conforme aux prescriptions de la Directive / du Règlement et de leurs modifications ou intégrations: **2006/42/EC - 2014/30/EU - (EU) 2016/1628 - 2011/65/EU**

est conforme aux recommandations des normes harmonisées suivantes: **EN ISO 11680-1:2021 - EN 55012:2007+A1:2009 - EN ISO 14982:2009**

Fait à: **Bagnolo in piano (RE) Italy - via Fermi, 4**

Date: **01/06/2022**

Documentation technique déposée auprès du **Siège Administratif. - Direction Technique**

  **Emak** s.p.a.
Luigi Bartoli - C.E.O.

14. CERTIFICAT DE GARANTIE

Cette machine a été conçue et réalisée avec les techniques de production les plus modernes. Le fabricant garantit ses produits pendant une période de 24 mois à compter de la date d'achat, en cas d'usage privé ou d'activités de bricolage. En cas d'usage professionnel, la garantie est limitée à 12 mois.

Conditions générales de garantie

- 1) La garantie devient effective à partir de la date d'achat. Le constructeur remplace gratuitement les pièces présentant des vices de matériau, d'usinage ou de fabrication par le biais de son réseau commercial et d'assistance. La garantie ne prive pas l'acheteur des droits qui lui sont octroyés par le code civil contre les conséquences ou les vices causés par la chose vendue.
- 2) Le personnel technique interviendra le plus rapidement possible, dans les délais concédés par les nécessités organisationnelles.
- 3) **Pour demander l'assistance sous garantie, il est nécessaire de présenter au personnel agréé le certificat de garantie ci-dessous portant le cachet du revendeur, dûment rempli et accompagné de la facture d'achat ou du ticket de caisse obligatoire reportant la date d'achat.**
- 4) La garantie s'annule en cas de :
 - d'absence manifeste d'entretien,
 - d'utilisation incorrecte ou de manipulation du produit,
 - d'utilisation de lubrifiants ou de carburants inadéquats,
 - d'utilisation de pièces détachées ou d'accessoires non originaux,
 - d'interventions effectuées par du personnel n'étant pas agréé.
- 5) Le constructeur exclut de la garantie les consommables et les pièces sujettes à usure de fonctionnement normale.
- 6) La garantie exclut les interventions de mise à jour et d'amélioration du produit.
- 7) La garantie ne couvre pas la mise au point ni les interventions d'entretien nécessaires pendant la période de validité de la garantie.
- 8) Les éventuels dommages subis pendant le transport doivent être immédiatement signalés au transporteur sous peine d'annulation de la garantie.
- 9) Les moteurs d'autres marques (Briggs & Stratton, Subaru, Honda, Kipor, Lombardini, Kohler, etc.) montés sur nos machines sont garantis par leurs constructeurs respectifs.
- 10) La garantie ne couvre pas les éventuels dommages, directs ou indirects, causés à des personnes ou des objets suite à des pannes de la machine ou à l'interruption forcée et prolongée de son utilisation.

MODELE

N° de SERIE

ACHETÉ PAR M.

DATE

CONCESSIONNAIRE

Ne pas expédier ! Joindre uniquement à l'éventuelle demande de garantie technique.

15. RÉOLUTION DES PROBLÈMES



ATTENTION : toujours arrêter l'outil et débrancher la bougie avant d'intervenir selon les indications du tableau ci-dessous, sauf indication contraire.

Si le problème persiste après avoir vérifié toutes les causes possibles indiquées, contacter un Centre d'Assistance Agréé. En cas de problème non référencé dans ce tableau, contacter un Centre d'Assistance Agréé.

| PROBLÈME | CAUSES PROBABLES | SOLUTION |
|--|---|---|
| Le moteur ne démarre pas ou s'arrête quelques secondes après le démarrage. (S'assurer que l'interrupteur se trouve sur "I") | <ol style="list-style-type: none"> 1. Pas d'étincelle 2. Moteur noyé | <ol style="list-style-type: none"> 1. Contrôler l'étincelle de la bougie. S'il n'y a pas d'étincelle, répéter le test avec une bougie neuve. 2. Suivre la procédure page 39. Si le moteur ne démarre toujours pas, répéter la procédure avec une bougie neuve. |
| Le moteur démarre mais n'accélère pas correctement ou ne tourne pas correctement à vitesse élevée. | Régler le carburateur. | Contacteur un Centre d'Assistance Agréé pour régler le carburateur. |
| Le moteur n'atteint pas le régime maxi et / ou dégage trop de fumée. | <ol style="list-style-type: none"> 1. Contrôler le mélange huile/ essence. 2. Filtre à air encrassé. 3. Régler le carburateur. | <ol style="list-style-type: none"> 1. Utiliser de l'essence neuve et une huile pour moteur 2 temps. 2. Nettoyer : voir les instructions au chapitre Entretien filtre de l'air. 3. Contacter un Centre d'Assistance Agréé pour régler le carburateur. |
| Le moteur démarre, tourne et accélère, mais ne tient pas le ralenti. | Régler le carburateur. | Régler la vis du ralenti "T" (Fig.11) en la tournant dans le sens des aiguilles d'une montre pour augmenter la vitesse ; voir chapitre Entretien carburateur. |
| Barre et chaîne se réchauffent et fument durant l'utilisation | <ol style="list-style-type: none"> 1. Réservoir d'huile de la chaîne vide 2. Chaîne trop tendue 3. Système de lubrification défectueux | <ol style="list-style-type: none"> 1. Remplir le réservoir d'huile à chaque ravitaillement du réservoir à carburant. 2. Tension chaîne ; voir les instructions au chapitre Montage barre et chaîne (Pages 44). 3. Faire tourner 15-30 secondes au régime maxi. Arrêter et vérifier si l'huile s'écoule de la pointe de la barre. S'il y a de l'huile, le dysfonctionnement peut être causé par la chaîne détendue ou la barre endommagée. S'il n'y a pas d'huile, contacter un Centre d'Assistance Agréé |
| Le moteur démarre et tourne, mais la chaîne n'est pas entraînée | <ol style="list-style-type: none"> 1. Chaîne trop tendue 2. Assemblage de la barre et de la chaîne non correct 3. Chaîne et/ou barre endommagée 4. Embrayage et/ou pignon endommagé | <ol style="list-style-type: none"> 1. Tension chaîne ; voir les instructions au chapitre Montage barre et chaîne (Pages 44) 2. voir les instructions au chapitre Montage barre et chaîne (Pages 44) 3. Voir les instructions au chapitre Entretien barre et/ou chaîne (Page 44) 4. Remplacer si nécessaire ; contacter un Centre d'Assistance Agréé |



ATTENTION : ne jamais toucher la chaîne lorsque le moteur tourne

ÜBERSETZUNG DER ORIGINALANLEITUNGEN

Verehrte Kunden

Danke für Ihre Wahl eines Produkts von Emak. Unser Händlernetz und unsere Vertragswerkstätten stehen jederzeit zu Ihrer Verfügung.

EINLEITUNG

Lesen Sie diese Anleitung vor Arbeitsbeginn aufmerksam durch, um mit dem Aufsitzmäher richtig umgehen zu können und Unfälle zu vermeiden. In dieser Betriebsanleitung finden Sie die Erklärung zur Funktionsweise der verschiedenen Bauteile und die die Hinweise für die anfallenden Kontrollen und Wartungsarbeiten.

HINWEIS: Die in dieser Anleitung enthaltenen Beschreibungen und Abbildungen sind unverbindlich. Der Hersteller behält sich das Recht auf etwaige Änderungen vor, ohne jeweils eine Aktualisierung der vorliegenden Anleitung vorzunehmen.

Zusätzlich zu den Betriebs- und Wartungsvorschriften enthält diese Anleitung ebenfalls Informationen, auf die Sie besonders achten müssen. Diese Informationen sind durch nachstehende Symbole gekennzeichnet:

ACHTUNG: es besteht die Gefahr von Unfällen, ernsthaften bis lebensgefährlichen Verletzungen oder schweren Sachschäden.

WARNUNG: es besteht die Gefahr von Schäden an der Maschine oder an ihren Bauteilen.

ACHTUNG

GEFAHR VON GEHÖRSCHÄDEN

UNTER NORMALEN EINSATZBEDINGUNGEN DIESER MASCHINE KANN DER BEDIENER EINEM PERSÖNLICHEN UND TÄGLICHEN SCHALLDRUCKPEGEL VON MINDESTENS **85 dB (A)** AUSGESETZT SEIN

INHALTSVERZEICHNIS

- 1. SICHERHEITSVORSCHRIFTEN** (mit den 51 Vorschriften für den sicheren Maschinenbetrieb)
- 2. ERLÄUTERUNG DER SYMBOLE- UND SICHERHEITSHINWEISE** (erläutert die Vorgehensweise zur Identifizierung der Maschine und die Bedeutung der Symbole)
- 3. HAUPTBESTANDTEILE** (erläutert die 53 Anordnung der wichtigsten Maschinenbestandteile)

- 4. MONTAGE** (erläutert die 54 Vorgehensweise zum Auspacken der Maschine und zum Einbau der separat angelieferten Teile)
- 5. ANLASSEN** 54
- 6. MOTOR ABSTELLEN** 56
- 7. GEBRAUCH DER MASCHINE** 57
- 8. WARTUNG** (mit sämtlichen 59 Informationen für die langfristige Effizienz der Maschine)
- 9. TRANSPORT** 62
- 10. LÄNGERUNG** 62
- 11. UMWELTSCHUTZ** (mit Tipps für den 62 umweltgerechten Einsatz der Maschine)
- 12. TECHNISCHE DATEN** (Übersicht der 63 wichtigsten Maschineneigenschaften)
- 13. KONFORMITÄTSERKLÄRUNG** 64
- 14. GARANTIESCHEIN** (Übersicht der 65 Garantiebedingungen)
- 15. STÖRUNGSSUCHE** (Schnelle 66 Lösungsvorschläge bei etwaigen Betriebsstörungen)

1. SICHERHEITSVORSCHRIFTEN

 **ACHTUNG - Bei richtiger Anwendung ist die Hoch-Entaster ein schnelles, bequemes und wirkungsvolles Arbeitsgerät; falls Sie sie falsch oder ohne die nötige Vorsicht einsetzen, kann sie zu einer Gefahr werden. Beachten Sie bitte daher unbedingt die Sicherheitsvorschriften die Sie nachstehend in der Betriebsanleitung finden, damit ihre Arbeit immer angenehm und sicher ist.**

 **ACHTUNG:** Das Zündsystem Ihres Geräts erzeugt ein elektromagnetisches Feld geringer Stärke. Dieses Feld kann unter Umständen Herzschrittmacher beeinflussen. Um die Gefahr erster oder gar tödlicher Unfälle zu reduzieren, sollten Personen mit Herzschrittmachern vor Benutzung dieser Maschine ihren Arzt und den Hersteller des Herzschrittmachers zu Rate ziehen.

 **ACHTUNG!** - Der Gebrauch des Hoch-Entasters kann durch nationale Rechtsvorschriften eingeschränkt werden.

- 1- Hoch-Entaster nur in gesundem und ausgeruhten Zustand gebrauchen oder unter dem Einfluß von Alkohol, Drogen oder Medicamenten stehen.
- 2- Tragen Sie immer geeignete Kleidung und Schutzausrüstung wie rutschfeste Stiefel,

robuste Hosen, Handschuhe, Schutzbrille, Gehörschutz und Schutzhelm. Die Kleidung soll anliegend aber bequem sein.

- 3 - Kinder in sicherer Entfernung halten.
- 4 - Beim Starten und beim Gebrauch der Hoch-Entaster dürfen sich im Umkreis von mind. 15 m. des Arbeitsbereichs keine Personen oder Tiere aufhalten.
- 5 - Vor dem Startvorgang Gashebel auf saubere Funktion überprüfen. Beim Loslassen muß der Gashebel selbsttätig in Nullstellung zurückgehen.
- 6 - Vor dem Startvorgang darauf achten, daß das Kettewerkzeug frei drehen kann und mit keinen Hindernissen oder Gegenständen in Berührung kommt.
- 7 - Die Benutzung des mitgelieferten Schultergurts ist obligatorisch vorgeschrieben.
- 8 - Nicht zu nah am Boden ketten, um die Berührung von Kettewerkzeug mit Steinen oder Hindernissen zu vermeiden.
- 9 - Während der Vorbereitung des Arbeitsbereichs muss der Motor des Hochentasters immer abgeschaltet werden.
- 10 - Keine Schals, Armreifen oder andere Kleidungsstücke tragen, die von der Maschine oder der Kette erfaßt werden können. Verwenden Sie anliegende Schutzkleidung.
- 11 - Beginnen Sie nicht mit dem Schneiden, bevor der Arbeitsbereich nicht vollkommen sauber und frei von Hindernissen ist. Schneiden Sie nicht in der Nähe von elektrischen Kabeln.
- 12 - Sämtliche Schilder mit den Gefahrensymbolen und Sicherheitszeichen müssen sich in einwandfreiem Zustand befinden. Bei Beschädigung oder Unleserlichkeit müssen sie rechtzeitig ersetzt werden (Abb. 15).
- 13 - Das Gerät darf ausschließlich für die in der Betriebsanleitung angegebenen Zwecke verwendet werden (siehe Seite 56).
- 14 - Vor Benutzung des Hoch-Entasters muss die Kettenspannung kontrolliert werden.
- 15 - Die Maschine nicht mit laufendem Motor liegen lassen.
- 16 - Wenden Sie sich für weitere Auskünfte stets an Ihren Fachhändler.
- 17 - Bewahren Sie dieses Handbuch sorgfältig auf und lesen Sie es vor jeder Inbetriebnahme der Maschine.
- 18 - Verwenden Sie das Gerät erst, wenn Sie in seinen Gebrauch eingewiesen sind.

Unerfahrene Benutzer müssen sich vor dem Arbeitseinsatz mit dem Gerät vertraut machen.

- 19 - Das Gerät darf nur von Erwachsenen in guter körperlicher Verfassung verwendet werden, die darüber hinaus in die Gebrauchsanleitungen eingewiesen sind.
- 20 - Verwenden Sie das Gerät nur in ausreichend belüfteter Umgebung, nicht in explosions- oder entzündungsgefährdeten Bereichen oder in geschlossenen Räumen.
- 21 - Den Motor nicht starten, bevor Motor und Schaft fertig montiert sind.
- 22 - Durch eine nicht korrekte Wartung und durch Entfernung der Sicherheitsvorrichtungen können schwere Unfälle verursacht werden.
- 23 - Reparaturen oder Eingriffe ausserhalb der normalen Wartung müssen vom Händler oder von der Vertragswerkstatt durchgeführt werden.
- 24 - Rüsten Sie den Abtrieb des Geräts nur mit den Originalausrüstungen des Herstellers aus.
- 25 - Wartungs- und Reinigungsarbeiten dürfen nur bei abgestelltem Motor vorgenommen werden (ausgenommen Vergaser- und LeerlaufEinstellung), Zündkerzenstecker vorher abziehen.
- 26 - Arbeiten Sie nicht mit einem beschädigten, behelfsweise reparierten, falsch montierten oder eigenmächtig umgerüsteten Gerät. Sie dürfen die Sicherheitsvorrichtungen auf keinen Fall abnehmen, beschädigen bzw. unwirksam machen. Verwenden Sie nur die in der Tabelle angegebenen Schneidwerkzeuge (siehe Seite 63).
- 27 - Lassen Sie stillgelegte Geräte unbedingt durch Ihren Fachhändler umweltgerecht entsorgen.
- 28 - Überprüfen Sie das Gerät täglich auf die einwandfreie Funktion der Sicherheits- und anderen Vorrichtungen.
- 29 - Nehmen Sie das Gerät niemals ohne Kettenschutz in Betrieb.
- 30 - Geben bzw. borgen Sie das Gerät nur Personen, die über Funktionsweise und Gebrauch genau informiert sind. Händigen Sie in diesem Fall ebenso die Gebrauchsanleitungen aus.
- 31 - Der Besitzer bzw. Bediener ist in jedem Fall für die Unfälle oder Risiken gegenüber Dritten oder deren Besitz verantwortlich.

SICHERHEITS-/SCHUTZKLEIDUNG

 Die meisten Unfällen mit Hoch-Entaster geschehen, weil der Bediener von der Kette getroffen wird. **Bei der Arbeit mit der Hoch-Entaster muss der Bediener daher immer die zugelassene Sicherheits-/Schutzkleidung tragen.** Durch die Benutzung der Schutzkleidung wird die Verletzungsgefahr zwar nicht beseitigt, aber die Auswirkungen des Schadens im Falle eines Unfalls reduziert. Ihr Fachhändler berät Sie gern bei der Wahl der richtigen Schutzkleidung.

Die Kleidung muss geeignet sein und darf die Arbeit nicht behindern. Tragen Sie anliegende Schnittschutzkleidung. **Die Jacke, die Latzhose und die Schnittschutzgamaschen sind ideal.** Tragen Sie keine Kleider, Schals, Krawatten oder Schmuckstücke, die sich im Holz oder im Gestrüpp verfangen könnten. Binden Sie langes Haar zusammen und schützen Sie es (zum Beispiel mit einem Schal, einer Mütze, einem Helm usw.).

Tragen Sie Sicherheitsschuhe oder -stiefel mit rutschfesten Sohlen und Stahlkappen.

Setzen Sie an Orten den Schutzhelm auf.

Benutzen Sie einen Gehörschutz; zum Beispiel den Gehörschutz mit Bügel oder die Gehörschutzstöpsel. Die Verwendung eines Gehörschutzes erfordert erhöhte Aufmerksamkeit und Vorsicht, denn die Wahrnehmung akustischer Warnsignale (Rufe, Alarmer usw.) wird dadurch eingeschränkt. Entfernen Sie den Gehörschutz immer sofort nach Abstellen des Motors.

Tragen Sie Schnittschutzhandschuhe.

2. ERKLÄRUNG DER SYMBOLE UND SICHERHEITSHINWEISE (Abb.15)

1. Betriebsanleitung vor der Inbetriebnahme lesen.
2. Immer Helm, Schutzbrille und Geräuschschutz tragen.
3. Sicherheitsschuhe und -handschuhe.
4. **ACHTUNG!** - Heiße Oberflächen!
5. Dekompressionsventil.

6. Die Maschine ist nicht zur elektrischen Isolierung bei Kontakt mit spannungsführenden Überlandleitungen ausgelegt. Benutzen Sie das Werkzeug daher **nie in weniger als 10 Meter** Abstand von Stromleitungen. Keine andere Person soll sich im Umkreis von 15 m aufhalten.
7. Gerät: **HOCHENTASTER.**
8. Garantierter akustischer Schalleistungspegel.
9. CE-Zeichen.
10. Seriennummer.
11. Baujahr.

3. HAUPTBESTANDTEILE (Abb.1)

- 1÷3. Werkzeuge geliefert
4. Traggurte
5. Kraftstofftankdeckel
6. Dekompressionsventil
7. Hitzeschutzgitter
8. Zündkerze
9. Luftfilter
10. Anwerfgriff
11. Vergaserhebel
12. Sicherheitsgasgriff
13. Stopp- Taste
14. Gashebel
15. Einhängenvorrichtung für Schultergurt
16. Schaft
17. Taste Halbgas
18. Schneidwerkzeug
19. Schiene
20. Kette
21. Öltank
22. Öldeckel
23. Verstellbares angewinkeltes Kegelradgetriebe
24. Sperrschraube des Kegelradgetriebes
25. Befestigungsmuttern der schiene
26. Ketten-stellschraube
27. Kettengehäuse

4. MONTAGE

Anbau des Schneidwerkzeugs

Das Übertragungsrohr (A, Abb.2) in das Schneidwerkzeug (B) stecken, bis die Zentrierbohrung am Rohr mit jener am Zubehör übereinstimmt.

Zuerst die Zentrierschraube (C, Abb.2), und dann die zwei Schrauben (D, Abb.2) anziehen.

VORBEREITUNGEN FÜR DIE ARBEIT

Schultergurte

Die richtige Einstellung des Gurtes ermöglicht die Hoch-Einstaster ein gutes Gleichgewicht und einen geeigneten Abstand zum Boden (Abb. 4).

- Den einfachen Gurt verbinden (Abb. 5).
- Die Hoch-Einstaster durch den Haken (A, Abb. 6) mit dem Gurt verbinden.
- Die Schnalle (C, Abb. 7) einstellen, um die richtige Höhe des Schneidwerkzeugs zu erhalten.

5. ANLASSEN





KRAFTSTOFF

⚠ ACHTUNG: Benzin ist ein hochentzündlicher Kraftstoff. Gehen Sie bei der Handhabung von Benzin oder Kraftstoffgemisch immer mit größter Vorsicht vor. In der Nähe des Kraftstoffs oder des Geräts sind offene Flammen und Rauchen verboten.

- **Um Brand- und Verbrennungsgefahr zu reduzieren, vorsichtig mit dem Kraftstoff umgehen. Er ist hochentzündlich.**
- Schütteln und den Kraftstoff in einen hierfür zugelassenen Behälter füllen.
- Den Kraftstoff im Freien mischen, wo keine Funken oder Flammen vorhanden sind.
- Auf dem Boden abstellen, Motor ausschalten und vor dem Tanken abkühlen lassen.
- Den Tankdeckel langsam aufdrehen, um den Druck entgegen zu lassen und damit kein Kraftstoff austreten kann.
- Den Tankdeckel nach dem Tanken wieder fest zudrehen. Durch Vibrationen kann sich der Deckel lockern und Kraftstoff austreten.

- Trocknen Sie eventuell aus dem Gerät ausgelaufenen Kraftstoff ab. Bringen Sie die Maschine in 3 Meter Entfernung von der Stelle, an der Sie getankt haben, bevor Sie den Motor starten.
- Versuchen Sie unter keinen Umständen, ausgelaufenen Kraftstoff zu verbrennen.
- Beim Umgang mit Kraftstoff und während der Benutzung des Geräts ist das Rauchen verboten.
- Bewahren Sie den Kraftstoff an einem kühlen, trockenen und gut belüfteten Ort auf.
- Der Kraftstoff darf nicht in einer Umgebung mit trockenem Laub, Stroh, Papier usw. aufbewahrt werden.
- Bewahren Sie das Gerät und den Kraftstoff an einem Ort auf, an dem die Kraftstoffdämpfe keine Funken oder offene Flammen, Heizungsboiler, Elektromotoren, Schalter, Öfen usw. erreichen können.
- Solange der Motor läuft, darf der Tankdeckel nicht geöffnet werden.
- Verwenden zur Reinigung niemals Kraftstoff.
- Achten Sie darauf, keinen Kraftstoff auf Ihre Kleidung zu verschütten.

| BENZIN | ÖL | | A |
|---|---|--------------------|---|
|  |  | | |
| | 2% - 50:1 | | |
| ℓ | ℓ | (cm ³) | |
| 1 | 0,02 | (20) | |
| 5 | 0,10 | (100) | |
| 10 | 0,20 | (200) | |
| 15 | 0,30 | (300) | |
| 20 | 0,40 | (400) | |
| 25 | 0,50 | (500) | |

Dieses Gerät wird von einem 2-Takt-Motor angetrieben, der die Vormischung von Benzin und Öl für 2-Takt-Motoren erfordert. Bleifreies Benzin und Öl für 2-Takt-Motoren in einem sauberen, für Motor zugelassenen Behälter vormischen.

EMPFOHLENER TREIBSTOFF: DIESER MOTOR IST FÜR DEN BETRIEB MIT BLEIFREIEM BENZIN FÜR FAHRZEUGE MIT OKTANZAHL 89 ([R + M] / 2) ODER HÖHER ZERTIFIZIERT.

Mischen Sie das Öl für 2-Takt-Motoren gemäß den Anleitungen auf der Packung mit Benzin.

Wir empfehlen die Verwendung von Öl für 2-Takt-Motoren Efco - Oleo-Mac **2% (1:50)**, das speziell für alle luftgekühlten 2-Takt-Motoren ausgelegt ist. Das im Prospekt (Abb. A) angegebene korrekte Öl-/Treibstoff-Mischverhältnis gilt sowohl bei der Verwendung von **PROSINT 2** und **EUROSINT 2**

als auch eines gleichwertigen Motoröls hoher Qualität (**Spezifikationen JASO FD oder ISO L-EGD**).

⚠️ WARNUNG: KEIN ÖL FÜR FAHRZEUGE ODER ÖL FÜR 2-TAKT-AUSSENBORDMOTOREN VERWENDEN

⚠️ WARNUNG:

- Nur so viel Treibstoff beschaffen, der für den eigenen Bedarf notwendig ist; kaufen Sie niemals mehr Treibstoff, als Sie in ein, zwei Monaten verbrauchen,
- Lagern Sie das Benzin in einem gut verschlossenen Behälter an einem kühlen, trockenen Ort

⚠️ WARNUNG - Kein Kraftstoffgemisch mit einem Ethanolgehalt über 10% verwenden; zugelassen sind Gasohol (Mischung aus Benzin und Ethanol) mit einem Ethanolgehalt bis 10% oder Kraftstoff E10.

HINWEIS - Nur die jeweils erforderliche Kraftstoffmenge anmischen. Das fertige Kraftstoffgemisch darf nur kurze Zeit im Tank bzw. Kanister bleiben. Zur Aufbewahrung der Mischung für einen Zeitraum von 12 Monate sollte der Kraftstoff-Stabilisator **Emak ADDITIX 2000** Art.Nr.001000972A verwendet werden.

Alkylatbenzin

⚠️ WARNUNG - Alkylatbenzin hat nicht die gleiche Dichte des normalen Benzins. Bei den auf den Betrieb mit Normalbenzin abgestimmten Motoren ist womöglich eine Neueinstellung der Schraube H erforderlich. Hierzu einen autorisierten Service aufsuchen.

Auftanken

Schütteln Sie den Gemischkanister vor dem Auftanken.

SCHMIERUNG DER KETTE

⚠️ WARNUNG – Das Zubehör wird ohne Kettenschmieröl geliefert.

Die Verwendung des richtigen Schmiermittels während des Schnittes reduziert den Verschleiß von Schwert und Kette auf ein Minimum und gewährleistet so eine höhere Lebensdauer. Verwenden Sie stets qualitativ hochwertiges Öl.

⚠️ ACHTUNG - Verwenden Sie auf keinen Fall Altöl! Verwenden Sie immer biologisch abbaubares Spezialschmiermittel für Stangen und Ketten (eco-lube Oleo-Mac p.n. 001001548 (5ℓ) - 001001549 (1ℓ) - eco-lube Efco p.n. 001001552 (5ℓ) - 001001553 (1ℓ)), um die Umwelt zu schonen und eine lange Lebensdauer der Bauteile der Maschine zu gewährleisten.

⚠️ Vor dem Anlassen des Motors sicherstellen, daß die Kette nicht in Kontakt mit Fremdkörpern ist.

⚠️ Im Leerlauf darf die Kette nicht mitlaufen. Andernfalls kontaktieren Sie einen Autorisierten Service-Center, um eine Kontrolle durchzuführen, und das Problem zu beheben.

⚠️ Halten Sie den vorderen Griff der Kettensäge beim Betrieb fest in der linken Hand; den hinteren Griff hingegen mit der rechten (Abb. 21). Überprüfen Sie ob sich keine Körperteile in der Nähe des Schalldämpfers oder der Kette befinden. Arbeiten Sie niemals mit überkreuzten Armen. Diese Anweisung gilt auch für Linkshänder. Nehmen Sie zum Mähen eine geeignete Haltung ein.

⚠️ Für Personen mit Kreislaufstörungen und nervösen Leiden können Vibrationen gesundheitsschädlich sein. Sollten Symptome wie Prickeln, Gefühllosigkeit, Kraftschwund oder Veränderungen der Hautfarbe auftreten, suchen Sie umgehend ein Arzt auf. Von diesen Symptomen sind meist Finger, Hände oder Armgelenke betroffen.

⚠️ ACHTUNG: Befolgen Sie die Sicherheitsvorschriften für die Handhabung von Treibstoff. Stellen Sie den Motor vor dem Tanken unbedingt ab. Füllen Sie niemals Treibstoff in eine Maschine mit laufendem oder heißem Motor. Entfernen Sie sich mindestens 3 m von der Stelle, an der Sie aufgetankt haben, bevor Sie den Motor starten. NICHT RAUCHEN!

1. Säubern Sie die Umgebung des Tankdeckels, um Verschmutzungen des Treibstoffs zu vermeiden.
2. Drehen Sie den Tankdeckel langsam auf.

3. Füllen Sie das Treibstoffgemisch vorsichtig in den Tank. Möglichst keinen Treibstoff verschütten.
4. Säubern und kontrollieren Sie die Dichtung, bevor Sie den Tankdeckel wieder aufsetzen.
5. Setzen Sie den Tankdeckel sofort wieder auf und drehen Sie ihn von Hand fest zu. Entfernen Sie eventuell verschütteten Treibstoff.

⚠ ACHTUNG: Kontrollieren Sie, ob Treibstoff austritt; Leckstellen vor dem Gebrauch beseitigen. Falls erforderlich verständigen Sie bitte Ihren Fachhändler.

Motor ist ersoffen

- Setzen Sie ein geeignetes Werkzeug in die Fassung der Zündkerze ein.
- Hebeln Sie die Zündkerzenfassung ab.
- Schrauben Sie die Zündkerze heraus und trocknen Sie sie.
- Ziehen Sie den Gashebel bis zum Anschlag.
- Ziehen Sie das Anwurfseil mehrmals durch, um die Vergaserkammer zu lüften.
- Setzen Sie die Zündkerze wieder ein und setzen Sie die Zündkerzenfassung auf; drücken Sie sie **fest** nach unten.
- Bringen Sie den Chokehebel in der Stellung **OPEN**, und zwar auch bei kaltem Motor.
- Werfen Sie jetzt den Motor wieder an.

STARTVORGANG

- 1) Den Primer 4mal langsam drücken (6, Abb.1).
- 2) Den Starterhebel (11, Abb.1) auf **CLOSE** stellen (A, Abb. 9).
- 3) Den Gashebel (14, Abb.1) ziehen und auf Halbgas blockieren, indem die Gashebelarretierung (17) bedient wird, Gashebel (14) loslassen.
- 4) Die Hochentaster in standfester Position auf den Boden legen. Sich vergewissern, daß das Schneidwerkzeug frei drehen kann. Den Hochentaster in einer Hand halten (Abb.10), das Anwurfseil (nicht mehr als 3mal) ziehen, bis die Zündung des Motors einsetzt. Ein neues Gerät kann zusätzliche Anlassversuche erfordern.
- 5) Den Starterhebel (11, Abb.1) auf **OPEN** stellen (B, Abb.9).
- 6) Zum Starten des Motors das Anwurfseil ziehen. Das Gerät nach dem Start einige Sekunden warmlaufen lassen, ohne dabei Gas zu geben. Bei niedrigen Temperaturen oder großen Höhen sind zum Warmlaufen einige Sekunden mehr erforderlich. Anschließend den Gasknopf

(14, Abb.1) drücken, um das Halbgas zu deaktivieren.

⚠ ACHTUNG: Treten Sie mit den Füßen niemals auf die Antriebswelle!

⚠ WARNUNG:

- Das Anwurfseil niemals um die Hand wickeln.
- Das Anwurfseil beim Anlassen nicht in seiner ganzen Länge herausziehen, es könnte dadurch reißen.
- Das Anwurfseil nicht plötzlich loslassen; den Seilgriff (10, Abb.1) festhalten und das Seil langsam aufrollen lassen.

⚠ ACHTUNG: Wenn der Motor bereits warmgelaufen ist und wieder gestartet werden soll, darf der Chokehebel nicht verwendet werden.

⚠ ACHTUNG: Die Halbgas-Vorrichtung ausschließlich beim Anlassen des Motors benutzen in kaltem.

EINLAUFEN DES MOTORS

Der Motor erreicht seine volle Leistungskraft nach 5÷8 Arbeitsstunden.

Lassen Sie den Motor während dieser Einlaufzeit nicht leer auf Hochtouren laufen, um eine übermäßige Beanspruchung zu vermeiden.

⚠ ACHTUNG! - Während der Einlaufzeit darf die Vergasung nicht verstellt werden, um eine vermeintliche Leistungssteigerung zu erzielen; der Motor könnte dadurch beschädigt werden.

HINWEIS: Es ist vollkommen normal, dass der Motor während und nach dem ersten Gebrauch etwas raucht.

6. MOTOR ABSTELLEN

Den Gashebel auf Leerlauf bringen (14, Abb. 1) und einige Sekunden warten, damit der Motor abkühlt.

Den Motor abstellen, vernichtend der Schalter (13).

7. GEBRAUCH DER MASCHINE

VERBOTENER EINSATZ

⚠ ACHTUNG - Die Hoch-Entaster darf nur zum Schneiden von Holz verwendet werden. Es ist untersagt andere Materialien damit zu schneiden. Das Vibrieren und der Rückstoß sind unterschiedlich und die Sicherheitseigenschaften wären nicht gewährleistet. Benutzen Sie die Hoch-Entaster nicht als Hebel um Gegenstände anzuheben, zu bewegen oder zu spalten. Es ist untersagt an die Topfwelle der Hoch-Entaster andere Teile als die vom Hersteller angegebenen anzuschließen.

⚠ ACHTUNG - Bei schlechtem Wetter, ungünstigen Sichtverhältnissen oder extrem hohen- oder niedrigen Temperaturen nicht sägen. Sicherstellen, daß der Stamm keine trockenen Äste aufweist, die abbrechen könnten.

⚠ ACHTUNG!!! Bei Arbeiten in der Nähe von Stromleitungen ist höchste Vorsicht geboten. Dieses Gerät ist nicht elektrisch isoliert. Die Berührung oder die Arbeit in Nähe von Stromkabeln kann schwere oder tödliche Verletzungen verursachen. Der Strom kann von oben über einen so genannten Spannungsbogen geleitet werden. Je höher die Spannung, umso länger die Leitungsstrecke des Stroms. Der Strom kann ebenfalls und besonders bei Nässe über Äste oder andere Gegenstände geleitet werden. Halten Sie stets einen Abstand von mindestens 10 m zwischen Gerät und Spannungskabel bzw. damit in Berührung stehendem Gegenstand ein. Müssen Sie dennoch in einem geringeren Sicherheitsabstand arbeiten, fragen Sie beim Stromversorgungsunternehmen nach, ob die Spannung bei Aufnahme der Arbeiten unterbrochen ist.

VORSICHTSMASREGELN FÜR DEN ARBEITSBEREICH

- Achten Sie besonders auf Alarme bei Verwendung der Schutzausrüstung, denn diese Ausrüstungen können das Hören von Warntönen (Aufforderungen, Signale, Warnungen usw.) beeinträchtigen.
- Seien Sie besonders vorsichtig bei der Arbeit am Hang oder auf unebenem Gelände.

⚠ ACHTUNG Überprüfen Sie vor dem Start

die Kettenspannung. Eine lockere Kette kann aus ihrer Führung auslaufen und Verletzungen verursachen.

- Benutzen Sie bei der Arbeit stets eine Schutzbrille bzw. einen Gesichtsschutz. Die Späne können das Gesicht des Bedieners treffen und dadurch zum Kontrollverlust des Geräts führen.
- Tragen Sie stets einen Schutzhelm zum Schutz gegen herabfallende Äste.
- Wenden Sie am Ende des Schnittvorgangs keinen Druck auf den Hochentaster auf, um nicht die Kontrolle über das Gerät zu verlieren.
- Beugen Sie sich nicht vor. Sie könnten dadurch mitgezogen werden und das Gleichgewicht sowie die Kontrolle über den Hochentaster verlieren.
- Entfernen Sie Schmutz und etwaige Steine, lockere Rinden, Nägel, Klammern und Metalldrähte von dem zu schneidenden Baum.
- Drehen Sie den Hochentaster für Schneidarbeiten von unten aus niemals um. Das Gerät kann in dieser Lage nicht kontrolliert werden.
- Halten Sie den Hochentaster an, falls die Kette gegen Fremdkörper stößt. Überprüfen Sie den Hochentaster und lassen Sie ggf. beschädigte Teile reparieren.
- Stellen Sie den Motor vor Absetzen des Geräts ab.
- Schneiden Sie ausschließlich, wenn Sicht und Lichtverhältnisse ein sicheres Arbeiten gestatten. Verwenden Sie die Maschine nicht bei schlechter Witterung wie zum Beispiel in dichtem Nebel, bei starken Niederschlägen, heftigem Wind, großer Kalte usw.
- **Die Arbeit mit der Kettensäge von einer Leiter aus ist äußerst gefährlich und daher unbedingt zu vermeiden.**
- Entfernen Sie Schmutz oder Sand von der Kette. Selbst eine geringe Schmutzmenge beeinträchtigt die Schärfe der Kette und erhöht die Gefahr von Rückschlägen.
- Die Handgriffe stets trocken und sauber halten.
- Beachten Sie beim Schneiden eines Stammes oder Astes unter Spannung das plötzliche Nachlassen der Spannung des Holzes.
- Seien Sie besonders vorsichtig beim Abschneiden kleiner Äste oder Zweige, die die Kette blockieren oder gegen Sie fliegen können; dadurch können Sie eventuell aus dem Gleichgewicht gebracht werden.

VORGEHENSWEISE

Den Griff mit der rechten, und den Stiel mit der linken Hand festhalten.

⚠ ACHTUNG! – Benutzen Sie den Hochentaster niemals mit einer Hand!

Ein optimales Gleichgewicht hat man, wenn die Maschine so nah wie möglich am Körper gehalten wird. Die Arbeitshaltung mit einem Winkel von 60° zum Boden ermüdet am wenigsten. Es wird unter Sicherheitsbedingungen gearbeitet (der Benutzer steht nicht im Bereich der herabfallenden Äste) und das Gerätegewicht ist nicht übermäßig nach vorn verlagert.

Um das Herunterfallen der geschnittenen Äste zu erleichtern, müssen die unteren Äste zuerst geschnitten werden.

Dicke Äste (Durchmesser über 10 cm) müssen mit Entlastungsschnitten in mehrere Abschnitte (Länge max. 20 cm) getrennt, und dürfen nie ganz geschnitten werden.

Immer mit Vollgas schneiden.

Die Äste zerkleinern. Vorsicht, achten Sie auf herabfallende und vom Boden zurückprallende Aststücke.

⚠ ACHTUNG! – Arbeiten Sie nie unter dem zu schneidenden Ast; berücksichtigen Sie den Fallbereich und den Bereich, in dem eventuell Aststücke vom Boden zurückprallen können.

Beim Arbeiten ist auf einen sicheren Stand zu achten. Nehmen Sie immer korrekte Arbeitspositionen ein. Bleiben Sie nicht zu lange in derselben Stellung, wechseln Sie häufig die Arbeitshaltung.

Benutzen Sie keine Leitern und arbeiten Sie nie in unsicherer Arbeitshaltung. Halten Sie den Arbeitsbereich stets sauber, um sich eventuell rasch entfernen zu können. Es ist verboten, mit dem Hochentaster auf die Bäume zu klettern; zulässig ist nur eine hydraulisch angehobene Arbeitsbühne.

⚠ ACHTUNG! – Bei Arbeiten in der Nähe von Stromleitungen ist höchste Vorsicht geboten. Die herunterfallenden Äste könnten einen Kurzschluss verursachen. Benutzen Sie das Werkzeug nie in weniger als 10 Meter Abstand von Stromleitungen.

Entlastungsschnitt – Um den Ast nicht zu entrinden, um die Rückstoßgefahr zu vermeiden

und um die Schiene nicht zu blockieren, muss an der Unterseite von dicken Ästen ein Entlastungsschnitt vorgenommen werden. Danach den Trennschnitt vornehmen.

⚠ ACHTUNG! Stellen Sie zum Freigeben einer festgefahrenen Kette stets den Motor ab.

Besondere Schnitte

Dank der großen Reichweite des Teleskop-Hoch-Entasters können:

- die Äste auch jenseits von Hindernissen wie zum Beispiel Wasserflächen usw. geschnitten werden.
- die Äste bequem von einer Hebebühne aus geschnitten werden.

Einstellung des Teleskopstiels

⚠ ACHTUNG! – Der Stiel darf nur mit abgeschaltetem Motor und aktiviertem Kettenschutz eingestellt werden.

Die Befestigungsmutter durch Drehen im Uhrzeigersinn lockern. Den Stiel auf das gewünschte Maß einstellen. Die Befestigungsmutter gegen den Uhrzeigersinn zuschrauben.

Winklereinstellung des Schneidwerkzeugs

⚠ ACHTUNG! – Die Winkelstellung des Schneidwerkzeugs darf nur mit abgeschaltetem Motor und aktiviertem Kettenschutz reguliert werden.

Durch Lockern der Schraube (24, Abb.1) kann die Winkelstellung des Schneidwerkzeugs von 0° bis 90° eingestellt werden. Es gibt drei mittlere Stellungen zwischen 0° und 90° (22°-45°-67°), die das Werkzeug in den empfohlenen Positionen blockieren. Nach Wahl der Winkelstellung die Schraube (24) wieder zudrehen.

⚠ ACHTUNG – Sperren Sie das Schneidwerkzeug in einer der 5 Stellungen; belassen Sie es niemals in einer Zwischenposition.

8. INSTANDHALTUNG

WARTUNGSTABELLE

| Die folgenden Wartungsintervalle gelten ausschließlich bei Einsatz der Kettensäge unter normalen Betriebsbedingungen. Falls Ihre tägliche Arbeit unter schwereren Bedingungen als normal durchgeführt wird, müssen die Wartungsintervalle entsprechend verkürzt werden. | | Vor jedem Gebrauch | Nach dem Betanken | Wöchentlich | Bei Schäden oder Defekten | Nach Bedarf |
|---|--|--------------------|-------------------|-------------|---------------------------|-----------------------------------|
| | | | | | | |
| Komplettes Gerät | Inspektionen: Leckagen, Risse und Verschleiß | X | X | | | |
| Kontrollen: Schalter, Starter, Gashebel und Gasregler | Funktionsweise überprüfen | X | X | | | |
| Tank und Ölbehälter | Inspektionen: Leckagen, Risse und Verschleiß | X | X | | | |
| Kraftstofffilter | Überprüfen und reinigen | | | X | | |
| | Filtereinsatz austauschen | | | | X | Alle 6 Monate |
| Kettenschmierung | Leistung überprüfen | X | X | | | |
| Kette | Inspektionen: Schäden, Schärfe und Verschleiß | X | X | | | |
| | Spannung überprüfen | X | X | | | |
| | Schärfen: Schnitttiefe überprüfen | | | | X | |
| Schiene | Inspektionen: Schäden und Verschleiß | X | X | | | |
| | Nut und Ölleitung reinigen | X | | | | |
| | Drehen, Rolle schmieren und entgraten | | | X | | |
| | Austauschen | | | | X | |
| Ritzel | Inspektionen: Schäden und Verschleiß | | | X | | Bei jeder neuen Kette austauschen |
| Alle frei liegenden Schrauben und Muttern (nicht Vergaserschrauben) | Überprüfen und nachziehen | | | X | | |
| Luftfilter | Reinigen | X | | | | |
| | Austauschen | | | | X | Alle 6 Monate |
| Zylinderrippen und Startgehäuseschlitz | Reinigen | | | X | | |
| Startseil | Inspektionen: Schäden und Verschleiß | | | X | | |
| | Austauschen | | | | X | |
| Vergaser | Leerlaufdrehzahl überprüfen (Kette darf bei Leerlaufdrehzahl nicht drehen) | X | X | | | |
| Zündkerze | Elektrodenabstand überprüfen | | | X | | |
| | Austauschen | | | | X | Alle 6 Monate |
| Winkelgetriebe | Prüfen (Beschädigung, Verschleiß und Fettschmierung) | | | X | | |

KONFORMITÄT DER ABGASEMISSIONEN

Dieser Motor, einschließlich seines Emissionskontrollsystems, muss gemäß den Anweisungen der Betriebsanleitung verwaltet, gebraucht und gewartet werden, um die gesetzlich vorgeschriebenen Abgasgrenzwerte für selbstfahrende Arbeitsmaschinen ohne Straßenzulassung einzuhalten.

Jeder unbefugte Eingriff am Emissionskontrollsystem des Motors bzw. dessen nicht bestimmungsgemäße Verwendung ist untersagt.

Fehler bei Betrieb, Gebrauch oder Wartung des Motors oder der Maschine können u. U. so schwere Funktionsstörungen des Abgaskontrollsystems verursachen, dass die anwendbaren Rechtsvorschriften nicht mehr erfüllt sind. In diesem Fall sind sofortige Maßnahmen zu ergreifen, um die Systemstörung zu beheben und die Emissionen wieder unter die vorgeschriebenen Grenzwerte zu senken.

Einige Beispiele für falschen Betrieb, Gebrauch und falsche Wartung sind u. a.:

- Überlasten oder Beschädigen der Kraftstoffdosiervorrichtungen
- Verwendung von Kraftstoff bzw. Motoröl, deren Eigenschaften nicht den Vorgaben im Kapitel MOTORSTART / KRAFTSTOFF entsprechen
- Verwendung von Nicht-Originalteilen, z. B. Kerzen usw.
- mangelnde oder mangelhafte Wartung der Auspuffanlage sowie Missachtung der Wartungsintervalle für Auspuff, Kerze, Luftfilter usw.

⚠ ACHTUNG! - Durch eigenmächtige Eingriffe an diesem Motor verliert das EU-Emissionszertifikat seine Gültigkeit.

Der CO₂-Gehalt dieses Motors findet sich auf der Internetseite von Emak (www.myemak.com) im Abschnitt „The Outdoor Power Equipment World“.

⚠ ACHTUNG! - Tragen Sie bei den Wartungsarbeiten stets Schutzhandschuhe. Führen Sie keine Wartung bei warmem Motor aus. Für sämtliche Wartungseingriffe muss der Motor abgeschaltet werden.

- Durch eine nicht korrekte Wartung und durch Entfernung der Sicherheitsvorrichtungen können schwere Unfälle verursacht werden.
- Reinigungsarbeiten nicht mit dem Kraftstoff (Benzingemisch) ausführen.
- Reparaturen oder Eingriffe ausserhalb der

normalen Wartung müssen vom Händler oder von der Vertragswerkstatt durchgeführt werden.

SCHWERT - UND KETTENMONTAGE (Abb. 3)

- Die Muttern (A) lösen und den Kettenraddeckel (B) abnehmen.
- Das Kettenspannritzel (D) mit der Kettenspannschraube (L) vollkommen gegen das Kettenrad (E) ziehen.
- Setzen Sie die Schiene (F) auf die Stifte (C).
- Die Kette (H) auf den selbstausrichtendes Ritzel des Kettenrads (E) aufziehen und in die Schwertführung einpassen. Auf die Laufrichtung der Kette achten (I).
- Das Kettengehäuse gegen die Schiene drücken und die Stellschraube (L) zudrehen, bis der Kettenspannbolzen (D) im Bohrloch (G) an der Schiene einrastet. Die Muttern (A) nicht zu fest an der Abdeckung festschrauben.
- Mit Hilfe der Spannschraube (L) die Kette spannen.
- Die Befestigungsmuttern der Kettenradabdeckung endgültig festziehen und dabei die Schwertschneide anheben. Die Kette muß so eingestellt werden, daß sie gut gespannt ist und gleichzeitig von Hand leicht zu bewegen ist.
- Die Kette ist richtig gespannt, wenn sie sich noch einige Millimeter anheben läßt.

⚠ ACHTUNG - Die Spannung der Maschine ist im Laufe des Arbeitstages mehrmals zu überprüfen. Tragen Sie dabei stets Schutzhandschuhe.

⚠ ACHTUNG: Spannen Sie die Kette im kalten Zustand, um einen Bruch derselben zu verhindern. Überprüfen Sie die "Kettenspannung im Kaltzustand" vor dem nächsten Einsatz.

⚠ ACHTUNG: eine neue Kette muss häufiger gespannt werden als eine über längere Zeit gebrauchte.

KETTE SCHÄRFEN

Die Kettenteilung beträgt 3/8"x.043". Schärfen Sie die Kette mit einer Rundfeile von Ø 4 mm (5/32") und tragen sie Schutzhandschuhe.

Die Kette muß immer von innen nach außen im Bezug auf die Schneide unter Beachtung der in der angegebenen Werte geschliffen werden.

Die schneidenden Kettenglieder müssen nach dem Schleifen die gleiche Breite und die gleiche Länge aufweisen.

⚠ ACHTUNG - Die Kette wird jedesmal geschliffen, wenn die Abschnitte so klein sind wie die Sägespäne.

Nach jedem 3 - 4 Schleifen ist der Tiefenregler zu überprüfen und gegebenenfalls zu feilen. Dazu die als Sonderausstattung erhältliche Flachfeile und Schablone benutzen und dann die Vorderkante abrunden.

⚠ ACHTUNG - Die richtige Einstellung des Tiefenreglers ist so wichtig wie ein korrektes Schleifen der Kette.

SCHWERT - KETTENRAD

Das Schwert wird zur Gewährleistung einer gleichmäßigen Abnutzung alle 8 Stunden gedreht.

Schwertnut und Schmieröffnung mit dem als Sonderausstattung erhältlichen Kratzer sauber halten.

Prüfen Sie, ob die Schwertführungen in Ordnung sind und, falls erforderlich, Grate entfernen und das Schwert mit einer als Sonderausstattung erhältlichen Flachfeile begradigen.

⚠ ACHTUNG - Nie eine neue Kette auf einen abgenutzten selbstausrichtendes Ritzel montieren.

⚠ ACHTUNG! - Tragen Sie bei den Wartungsarbeiten stets Schutzhandschuhe. Führen Sie keine Wartung bei warmem Motor aus.

LUFTFILTER

Jeweils nach 8-10 Arbeitsstunden den Deckel (A, Abb. 13) abnehmen, den Filter (B);

Aus einer gewissen Entfernung von innen nach außen mit Druckluft ausblasen.

Bei Verschmutzung oder Beschädigung auswechseln. Ein verschmutzter Luftfilter bewirkt unregelmäßiges Laufen des Motors, einen höheren Verbrauch und eine geringere Leistung.

KRAFTSTOFFFILTER

Der Kraftstofffilter muß regelmäßig überprüft werden; ein verschmutzter Filter bewirkt Startschwierigkeiten und Leistungsverlust. Der Filter wird zwecks Reinigung durch die Einfüllöffnung des Kraftstoffes herausgezogen; bei starker Verschmutzung muß er gewechselt werden (Abb. 12)

MOTOR

Die Rippen des Zylinders müssen regelmäßig mit einem Pinsel oder mit Druckluft gereinigt werden. Sollte sich Schmutz am Zylinder ansammeln, kann das zu Überhitzung und Motorschäden führen.

ZÜNDKERZE

Die Zündkerze muß regelmäßig gereinigt und der

Zündabstand der Elektroden überprüft werden (Abb. 14). Eine Zündkerze NGK CMR7A bzw. einer anderen Marke mit gleichwertigem Wärmewert verwenden.

KEGELRADGETRIEBE

Alle 30 Arbeitsstunden die Schraube (A, Fig.1) auf dem kegelradgetriebe abnehmen und den Stand des Schmierfettes kontrollieren. Verwenden Sie nicht mehr als 10 g. Qualitäts- Schmierfett auf Molybdänbisulfid Basis benutzen.

Benutzen Sie keinen Kraftstoff (Gemisch) für die Reinigungsarbeiten.

ANTRIEBSWELLE

Alle 30 Arbeitsstunden den Verbindungszapfen des starren Rohrs (E, Abb.2) mit Molybdänbisulfidfett schmieren.

VERGASER

Dieser Motor ist gemäß den geltenden Verordnungen (EG) 2016/1628, (EG) 2017/654 und (EG) 2017/656 entworfen und gefertigt worden. Der zulässige Regelbereich Umdrehung wurde vom Hersteller festgelegt und kann nicht verändert werden.

Die Leerlaufstellschraube T ist so eingestellt, daß zwischen Leerlaufdrehzahl und Einkuppeldrehzahl ein guter Sicherheitsspielraum besteht.

⚠ ACHTUNG: Wenn der Motor im Leerlauf dreht (2800÷3000 U/min), darf das Kette nicht mitdrehen. Lassen Sie sämtliche Einstellungen am Kraftstoffsystem durch Ihren Händler oder eine Fachwerkstatt ausführen.

⚠ WARNUNG: Wenn das Gerät in einer Höhe von mehr als 1000 m über dem Meeresspiegel eingesetzt wird, lassen Sie den Vergaser von einer autorisierten Kundendienststelle überprüfen.

AUSPUFF

⚠ ACHTUNG! - Dieser Auspuff ist mit Katalysator ausgerüstet, wodurch der Motor die Auflagen des Emissionsgesetzes erfüllt. Den Katalysator auf keinen Fall umrüsten oder ausbauen: dies ist gesetzwidrig.

⚠ ACHTUNG! - Kat-Auspuffe mit Katalysator werden beim Betrieb extrem heiß und bleiben es für längere Zeit auch nach Abstellen des Motors. Dieser Zustand tritt ebenfalls im Leerlauf ein. Die Berührung kann Hautverbrennungen verursachen. Die Brandgefahr nicht vergessen!

D

⚠ VORSICHT! - Einen beschädigten Auspuff unbedingt austauschen.

Eine häufige Verstopfung des Auspuffs ist möglicherweise ein Anzeichen für den Leistungsverlust des Katalysators.

⚠ ACHTUNG - Benutzen Sie das Hochetaster niemals bei beschädigtem, fehlendem oder umgerüstetem Auspuff. Ein unzureichend gewarteter Auspuff hat beim Betrieb eine erhöhte Brandgefahr sowie schwere Gehörschäden zur Folge.

AUSSERORDENTLICHE WARTUNG

Bei intensivem Gebrauch sollte am Ende der Saison bzw. bei normalem Gebrauch alle zwei Jahre eine Generalinspektion durch eine Fachkraft des Kundendienstnetzes ausgeführt werden.

9. TRANSPORT

Die Hoch-Entaster nur mit abgestelltem Motor und mit montierter Ketteschutzvorrichtung transportieren (Abb. 8).

⚠ ACHTUNG! - Zum Transport auf Fahrzeugen muss die Maschine mittels Riemen sicher am Fahrzeug befestigt sein. Die Maschine muss waagrecht mit leerem Tank und gemäß den Transportvorschriften für diese Geräte befördert werden.

⚠ ACHTUNG: Alle Wartungsarbeiten, die nicht in dieser Bedienungsanleitung aufgeführt sind, müssen bei einer Vertragswerkstatt durchgeführt werden. Zum Gewährleistung eines konstanten und ordnungsgemässen Betriebs dürfen nur ORIGINALERSATZTEILE verwendet werden.

⚠ Eigenmächtige Umrüstungen bzw. die Verwendung von nicht originalen Ersatzteilen können schwere oder sogar tödliche Unfälle des Anwenders oder von Drittpersonen verursachen.

10. LÄNGERUNG

Bei längerem Stillstand des Geräts:

- Entleeren und reinigen Sie Kraftstofftank und Ölbehälter in ausreichend belüfteter Umgebung.
- Entsorgen Sie Kraftstoff und Öl umweltgerecht nach den einschlägigen Bestimmungen.
- Die Hoch-Entaster sehr gut reinigen und die Metallteile einfetten.

- Entfernen, reinigen und behandeln Sie die Kette und Schiene mit Schutzzöl.
- Lagern Sie das Gerät trocken, möglichst vom Boden angehoben und mit leeren Tanks/ Behältern von Wärmequellen entfernt.

⚠ ACHTUNG: Für und die Lagerung des Hoch-Entaster muss die Schutzverkleidung wie auf den (Abb. 8) dargestellt montiert werden.

11. UMWELTSCHUTZ

Umweltschutz ist ein relevanter und vorrangiger Aspekt beim Einsatz dieser Maschine und kommt der guten Nachbarschaft sowie unserem Lebensraum gleichermaßen zu gute.

- Stören Sie Ihre Nachbarn so wenig wie möglich.
- Befolgen Sie die örtlichen Bestimmungen für die Entsorgung der Schnittabfälle.
- Befolgen Sie die örtlichen Bestimmungen für die Entsorgung von Verpackungsmaterialien, Altöl, Kraftstoff, Filtern, defekten oder stark umweltbelastenden Komponenten; diese Abfälle gehören nicht in den normalen Haushaltsmüll, sondern müssen sortenrein getrennt und den entsprechenden Wertstoffstellen für das nachträgliche Recycling zugeführt werden.

Verschrottung und Entsorgung



Setzen Sie die stillgelegte Maschine nicht in die Umwelt frei, sondern wenden Sie sich an eine Sammelstelle.

Ein Großteil der beim der Fertigung der Maschine verwendeten Werkstoffe sind recyclebar; sämtliche Metalle (Stahl, Aluminium, Messing) können einem Schrotthändler zugeführt werden. Wenden Sie sich für weitere Infos in diesem Sinne an die zuständige kommunale Einrichtung. Die aus der Verschrottung der Maschine hervorgehenden Abfälle sind nach den geltenden Umweltgesetzen zu entsorgen.

Beachten Sie auf jeden Fall die einschlägigen örtlichen Bestimmungen.

Zerstören Sie bei der Verschrottung des Geräts das CE-Kennzeichen auf dem Gerät und das vorliegende Handbuch.

12. TECHNISCHE ANGABEN

| | | |
|---|-------------------|---------------|
| Hubraum | cm ³ | 27.0 |
| Motor | | 2 takt EMAK |
| Minimale Drehzahl/Min | min ⁻¹ | 2800 ÷ 3000* |
| Maximale Drehzahl/Minute | min ⁻¹ | 11.900* |
| Inhalt Kraftstofftank  | cm ³ | 580 (0.58 l) |
| Inhalt Kettenölbehälter  | cm ³ | 184 (0.184 l) |
| Primer vergaser | | Ja |
| Schwingungsdämpfung | | Ja |
| Anzahl der Zähne am Ritzel | | 6 |
| Gewicht ohne Schwert | kg | 7.9 |
| * Umdrehung im Leerlauf mit Schwert und Kette | | |

| Empfohlene Schienen-/Kettenkombinationen | | |
|--|--------------------|----------------------------|
| Modell | PTX 2710 - PPX 271 | |
| Kettenteilung und -stärke | 3/8" x .043" | 3/8" x .043" |
| Schwertlänge | 10" (25 cm) | 12" (30 cm) |
| Schientyp | 104 MLEA 318 | 124 MLEA 218 |
| Kettentyp | 90 PX - 39E | 90 SG - 44E 90 PX - 44E |
| Schnittlänge | 21 cm | 26 cm |



ACHTUNG!!!

Die Gefahr von Rückschlägen (Kickback) ist bei falschen Schienen-/Kettenkombinationen höher! Verwenden Sie ausschließlich die empfohlenen Schienen-/Kettenkombination und befolgen Sie stets die Anweisungen zum Schärfen.

| | | | PPX 271 PTX 2710 | |
|---|------------------|------------------------------------|----------------------|---|
| Schalldruck | dB (A) | EN 11680-1 EN 22868 | 97.0 | * |
| Unsicherheit | dB (A) | | 3.0 | |
| Schalleistungspegel gemessen | dB (A) | EN 22868 EN ISO 3744 | 107.5 | |
| Unsicherheit | dB (A) | | 3.5 | |
| Garantierter akustischer Schalleistungspegel | dB (A) | EN 22868 EN ISO 3744 | 111.0 | |
| Vibrationspegel | m/s ² | EN 11680-1 EN 22867 EN 12096 | 4.2 (sx) 5.9 (dx) | * |
| Unsicherheit | m/s ² | EN 12096 | 2.1 | |
| * Mittelwerte (1/2 Leerlauf, 1/2 voll beladen). | | | | |

13. KONFORMITÄTS - ERKLÄRUNG

Der Unterzeichnende im Namen der, **EMAK spa via Fermi, 4 - 42011 Bagnolo in Piano (RE) ITALY**

erklärt auf eigene Verantwortung daß die Maschine:

| | |
|---|--|
| 1. Baurt: | hochentaster |
| 2. Marke: / Typ: | Oleo-Mac PPX 271 – Efco PTX 2710 |
| 3. Serien-Identifizierung: | 859 XXX 0001 - 859 XXX 9999 |
| erfüllt die Vorschriften der Richtlinie / Verordnung in der geltenden Fassung: | 2006/42/EC - 2014/30/EU - (EU) 2016/1628 - 2011/65/EU |
| ist konform mit den Bestimmungen der folgenden harmonisierten Normen: | EN ISO 11680-1:2021 - EN 55012:2007+A1:2009 - EN ISO 14982:2009 |
| Aufgesetzt in: | Bagnolo in piano (RE) Italy - via Fermi, 4 |
| Datum: | 01/06/2022 |
| Am Geschäftssitz hinterlegte: | technische Dokumentation. - Technische Leitung |

  **Emak** s.p.a.
Luigi Bartoli - C.E.O.

14. GARANTIESCHEIN

Diese Maschine ist nach den modernsten Fertigungstechniken entwickelt und hergestellt worden. Der Hersteller garantiert seine Produkte für einen Zeitraum von 24 Monaten ab dem Kaufdatum bei Privat- und Heimwerkereinsatz. Bei professionellem Gebrauch ist die Laufzeit der Garantie auf 12 Monate beschränkt.

Allgemeine Garantiebedingungen

- 1) Die Garantie hat ab Kaufdatum Gültigkeit. Der Hersteller tauscht über das Vertriebs- und technische Servicenetz die durch Material-, Bearbeitungs- und Fertigungsmängel fehlerhaften Teile kostenlos aus. Die Garantie hebt die vom Bürgerlichen Gesetzbuch geregelten Käuferansprüche bei Folgeschäden durch Fehler oder Mängel des verkauften Sachwerts nicht auf.
- 2) Das technische Personal wird die Eingriffe im Rahmen der hierfür erforderlichen organisatorischen Maßnahmen schnellstmöglich durchführen.
- 3) **Zur Anforderung der Serviceleistungen im Garantiezeitraum müssen dem autorisierten Personal der untenstehende und vollständig ausgefüllte Garantieschein mit Verkäuferstempel sowie die Rechnung bzw. der Kaufbeleg als Datumsnachweis vorgelegt werden.**
- 4) Die Garantie erlischt in folgenden Fällen:
 - Offensichtliche Wartungsversäumnisse
 - Unsachgemäße Verwendung bzw. Umrüstung des Produkts
 - Benutzung nicht geeigneter Schmier- oder Kraftstoffe
 - Einbau nicht originaler Ersatz- oder Zubehörteile
 - Eingriffe durch unbefugtes Personal.
- 5) Von der Herstellergarantie ausgeschlossen sind alle Verbrauchsmaterialien sowie die normale Betriebsabnutzung unterliegenden Teile.
- 6) Die Garantie deckt keinerlei Eingriffe für Tuning- oder Verbesserungszwecke.
- 7) Von der Garantie sind die ggf. im Garantiezeitraum erforderlichen Einstellungen und Wartungseingriffe ausgeschlossen.
- 8) Nicht umgehend dem Frachtunternehmen gemeldete Transportschäden machen die Garantie nichtig.
- 9) Bei Ausrüstung unserer Maschinen mit Motoren anderer Fabrikate (Briggs & Stratton, Subaru, Honda, Kipor, Lombardini, Kohler usw.) gilt die Garantie des jeweiligen Motorenherstellers.
- 10) Die Garantie deckt weder direkt noch indirekt durch Produktdefekte bzw. durch eine zwangsläufig längere Nichtbenutzung des Geräts verursachte Personen- oder Sachschäden.

MODELL

BAUENUMMER

KÄUFER

DATUM

VERTRAGSHÄNDLER

Nicht versenden! Nur der technischen Garantieanforderung beilegen.

15. OPLOSSEN VAN PROBLEMEN



WAARSCHUWING: zet het apparaat altijd uit en koppel de bougie los voordat u de aanbevolen corrigerende maatregelen in onderstaande tabel uitvoert, behalve als gevraagd wordt om het apparaat aan te zetten.

Als alle mogelijke oorzaken nagegaan zijn en het probleem nog steeds niet is opgelost, neem dan contact op met een erkend reparatiecentrum. Als u een probleem heeft dat niet in deze tabel staat, neem dan contact op met een erkend reparatiecentrum.

PROBLEEM

MOGELIJKE OORZAKEN

OPLOSSING

De motor start niet of gaat na enkele seconden na het starten weer uit. **(Controleer of de schakelaar in stand "I" staat)**

1. Er is geen vonk
2. Motor is verzopen

1. Controleer de vonk van de bougie. Als er geen vonk is, herhaal de test dan met een nieuwe bougie.
2. Volg de procedure op pag.55. Als de motor nog niet start, herhaal de procedure dan met een nieuwe bougie.

De motor start, maar versnelt niet voldoende of werkt niet goed bij hoge snelheid.

De carburateur moet worden afgesteld.

Neem contact op met een erkend reparatiecentrum om de carburateur te laten afstellen.

De motor bereikt de volledige snelheid niet en/of geeft zeer veel rook af.

1. Controleer het olie-/benzinemengsel.
2. Luchtfiler is vuil.
3. De carburateur moet worden afgesteld.

1. Gebruik verse benzine en een olie die geschikt is voor tweetaktmotoren.
2. Schoonmaken; zie de instructies in het hoofdstuk Onderhoud van het luchtfiler.
3. Neem contact op met een erkend reparatiecentrum om de carburateur te laten afstellen.

De motor start, draait en versnelt, maar wil niet stationair lopen.

De carburateur moet worden afgesteld

Stel de stationairstelschroef "T" (Abb.11) naar links bij om de snelheid te verhogen; zie het hoofdstuk Onderhoud carburateur.

Het zaagblad en de ketting warmen op en beginnen te roken tijdens het werken

1. Olietank ketting leeg
2. Kettingsspanning te strak
3. Defect van het smeringssysteem

1. De olietank moet gevuld worden telkens de brandstoftank wordt gevuld.
2. Kettingsspanning; zie de instructies in het hoofdstuk Zaagblad- en kettingmontage (Pag.60).
3. Laat gedurende 15-30 seconden met volledig geopend gas werken. Sluit en controleer of er olie van de punt van het zaagblad druipt. Indien er olie aanwezig is, kan het defect te wijten zijn aan een losse ketting of een beschadigd zaagblad. Indien er geen olie is, neem dan contact op met een Erkende Hersteller

De motor start en werkt, maar de ketting draait niet

1. Kettingsspanning te strak
2. Assemblage zaagblad en ketting niet correct
3. Ketting en/of zaagblad beschadigd
4. Koppeling en/of tandwiel beschadigd

1. Kettingsspanning; zie de instructies in het hoofdstuk Zaagblad- en kettingmontage (Pag.60)
2. Zie de instructies in het hoofdstuk Zaagblad- en kettingmontage (Pag.60)
3. Zie de instructies in het hoofdstuk Onderhoud zaagblad en/of ketting (Pag.60)
4. Vervang ze indien nodig; neem contact op met een Erkende Hersteller



WAARSCHUWING: raak de ketting nooit aan wanneer de motor in werking is

TRADUCCIÓN DE LAS INSTRUCCIONES ORIGINALES

Estimado cliente

Gracias por elegir un producto Emak. Nuestra red de puntos de venta y talleres autorizados está a su disposición para cualquier necesidad.

INTRODUCCIÓN

Para utilizar correctamente la máquina y evitar accidentes, lea con atención este manual antes de comenzar el trabajo. El manual contiene explicaciones sobre el funcionamiento de los distintos componentes, además de instrucciones para realizar los controles y el mantenimiento necesarios.

Nota. Las descripciones e ilustraciones contenidas en el presente manual no son vinculantes. El fabricante se reserva el derecho a modificar los productos sin hacer los cambios correspondientes en el material impreso.

Además de las instrucciones de uso y mantenimiento, este manual contiene otras informaciones que requieren una especial atención. Dichas informaciones están señaladas con los siguientes símbolos:

ATENCIÓN: indica riesgo de accidentes, lesiones personales –incluso mortales– o daños materiales importantes.

PRECAUCIÓN: indica riesgo de que se dañen la máquina o sus componentes.

ATENCIÓN
RIESGO DE DAÑO AUDITIVO
EN CONDICIONES NORMALES, EL USO DE ESTA MÁQUINA PUEDE EXPONER AL CONDUCTOR A UN NIVEL DIARIO DE RUIDO IGUAL O SUPERIOR A **85 dB (A)**.

ÍNDICE

- 1. NORMAS DE SEGURIDAD** (indicaciones para utilizar la máquina de modo seguro) **67**
- 2. EXPLICACIÓN DE LOS SÍMBOLOS Y ADVERTENCIAS DE SEGURIDAD** (identificación de la máquina y significado de los símbolos) **69**

3. COMPONENTES PRINCIPALES **69**

(ubicación de los elementos principales de la máquina)

- 4. ENSAMBLAJE** (instrucciones para quitar el embalaje y montar las piezas sueltas) **69**
- 5. PUESTA EN MARCHA** **70**
- 6. PARADA DEL MOTOR** **72**
- 7. USO DE LA MÁQUINA** **72**
- 8. MANTENIMIENTO** (instrucciones para mantener la máquina en buen estado de funcionamiento) **75**
- 9. TRANSPORTE** **78**
- 10. ALMACENAJE** **78**
- 11. PROTECCIÓN DEL AMBIENTE** (consejos para utilizar la máquina en armonía con la naturaleza) **78**
- 12. DATOS TÉCNICOS** (características principales de la máquina) **79**
- 13. DECLARACIÓN DE CONFORMIDAD** **80**
- 14. CERTIFICADO DE GARANTÍA** (detalle de las condiciones de garantía) **81**
- 15. SOLUCIÓN DE PROBLEMAS** (guía para resolver posibles inconvenientes). **82**

1. NORMAS DE SEGURIDAD

 **¡ATENCIÓN!: La máquina podadora, si se usa bien es un instrumento de trabajo rápido, cómodo y eficaz; si se usa incorrectamente o sin las debidas precauciones puede convertirse en un instrumento peligroso. Para que su trabajo sea siempre placentero y seguro, respete escrupulosamente las normas de seguridad indicadas a continuación.**

 **ATENCIÓN:** El sistema de encendido de su unidad produce un campo electromagnético de muy baja intensidad. Este campo puede interferir con algunos marcapasos. Para reducir el riesgo de lesiones graves o mortales, las personas con marcapasos deberían consultar a su médico y al fabricante del marcapasos antes de utilizar esta máquina.

 **¡ATENCIÓN!** – El uso de la máquina puede estar limitado por reglamentos nacionales.

- 1 - No use nunca la podadora cuando esté físicamente cansado o se encuentre bajo

- ed efecto de alcohol, drogas o medicación.
- 2- Use ropa apta y artículos de seguridad como botas antideslizante, pantalones resistentes, guantes, gafas y casco de protección. No use ropa demasiado suelta, más bien adherente, pero cómoda.
 - 3- No permita que los niños usen la podadora.
 - 4- No permita que otras personas permanezcan en el radio de acción de 15 metros mientras está usando la podadora.
 - 5- Antes de poner en marcha el motor controle que la palanca del acelerador funcione libremente.
 - 6- Antes de poner en marcha el motor controle que la cadena gire libremente y que no esté en contacto con cuerpos extraños.
 - 7- Es obligatorio utilizar el arnés que se entrega con la máquina.
 - 8- No corte demasiado cerca del terreno con el fin de evitar piedras u otros objetos.
 - 9- Durante la preparación de la zona de trabajo, tenga siempre el motor de la podadora apagado.
 - 10- No llevar bufandas, brazaletes o cualquier prenda que pueda engancharse en la máquina o en la cadena. Usar vestidos adherentes con protección anticorte.
 - 11- No iniciar el corte hasta que el área de trabajo no esté completamente limpia y despejada. No se deben de efectuar cortes en las cercanías de cables eléctricos.
 - 12- Mantenga todas las etiquetas con las señales de peligro y seguridad en perfectas condiciones. Si alguna se estropea, sustitúyala de inmediato (Fig. 15).
 - 13- No utilice la máquina para una aplicación distinta de las que se indican en el manual (vea pag. 72).
 - 14- Antes de usar la podadora, controlar la tirantez de la cadena.
 - 15- No abandonar la máquina en el motor encendido.
 - 16- Dirigirse siempre a su vendedor para cualquier otra aclaración o intervención prioritaria.
 - 17- Conservar cuidadosamente el presente manual de instrucciones y consultarlo en cada ocasión en que la máquina sea utilizada.
 - 18- No utilizar la máquina sin antes instruirse sobre el modo de uso. El operador deberá ejercitarse antes de utilizar la máquina por primera vez.
 - 19- La máquina debe ser utilizada por personas adultas en buenas condiciones físicas e

- instruidas sobre las normas de uso.
- 20- Utilizar la máquina sólo en lugares bien ventilados; no utilizarla en entornos explosivos o inflamables o en ambientes cerrados.
- 21- No ponga en marcha el motor sin haber antes montado el brazo.
- 22- El mantenimiento incorrecto o la extracción de los dispositivos de seguridad pueden causar graves accidentes.
- 23- No efectúe Ud. mismo las operaciones que no sean de mantenimiento normal. Diríjase a talleres autorizados.
- 24- Está prohibido aplicar a la toma de fuerza de la máquina dispositivos no suministrados por el fabricante.
- 25- No realice ninguna operación de mantenimiento con el motor en marcha, ni tampoco toque la cadena.
- 26- No trabajar con la máquina dañada, mal reparada, mal montada o modificada arbitrariamente. No quitar, dañar o inutilizar ningún dispositivo de seguridad. Utilizar únicamente los dispositivos de corte que se indican en la tabla (vea Pag. 79).
- 27- Cuando la máquina se retire del uso, no abandonarla en el medio ambiente; entregarla al revendedor.
- 28- Controlar la máquina a diario para verificar el correcto funcionamiento de cada uno de los dispositivos, ya sean de seguridad u otros.
- 29- No poner la máquina en marcha sin el cárter de la cadena.
- 30- Entregar/prestar la máquina sólo a personas expertas y que conozcan bien su uso y funcionamiento. Entregar también el manual de instrucciones de uso, cuya lectura es necesaria antes de comenzar el trabajo.
- 31- El propietario o el usuario es responsable de los riesgos y accidentes sufridos por terceros y de los daños sufridos por bienes.

INDUMENTOS DE SEGURIDAD



La mayoría de los accidentes con la podadora se verifican cuando la cadena golpea al usuario. **Para trabajar con la podadora, colocarse siempre indumentos de seguridad homologados.** El uso de elementos de seguridad no elimina los riesgos de lesiones pero reduce los daños en caso de accidente. Consultar con el vendedor de la máquina sobre los indumentos adecuados.

La ropa debe ser cumplir su función de protección y ser cómoda. Utilizar ropa adherente y a prueba de cortes. **La chaqueta, el peto y las polainas de protección son ideales.** No llevar ropa, bufandas, corbatas o adornos que puedan ser atrapados por la madera o la maleza. Recogerse el cabello largo y cubrirse, por ejemplo con un pañuelo, una gorra o un casco.

Utilizar zapatos o botas de seguridad con suela antideslizante y punteras de acero.

Colocarse el casco de protección.

Emplear elementos de protección contra el ruido, como auriculares o tapones. El uso de las protecciones para el oído exige mayor atención y prudencia porque se reduce la percepción de las señales sonoras de peligro (gritos, alarmas, etc.). Quitarse siempre las protecciones para el oído no bien se detenga el motor.

Colocarse guantes a prueba de cortes.

2. EXPLICACIÓN DE LOS SÍMBOLOS Y ADVERTENCIAS DE SEGURIDAD (Fig. 15)

1. Antes de utilizar esta maquina, leer el manual de instrucciones
2. Llevar casco, gafas y auriculares de protección
3. Utilizar calzado de seguridad y guantes
4. **¡ATENCIÓN!** - ¡Las superficies pueden estar calientes!
5. Pera de purga
6. La máquina no está protegida del contacto con líneas eléctricas aéreas. **No** acercarla nunca a **menos de 10 metros** de las línea. La gente a más de 15 m
7. Tipo de máquina: **PODADORA**
8. Nivel de potencia acústica garantizado
9. Marcha CE de conformidad
10. Número de serie
11. Año de fabricación

3. COMPONENTES PRINCIPALES (Fig. 1)

- 1÷3. Las herramientas surtidas
4. Arnés
5. Tapón depósito combustible
6. Pera de purga
7. Protección del silenciador
8. Bujía
9. Filtro de aire
10. Empuñadura del motor de arranque
11. Palanca de estrangulación
12. Palanca de tope del acelerador
13. Botón de paro
14. Palanca del acelerador
15. Conexión del correaje
16. Tubo de transmisión
17. Botón medio gas
18. Equipo de corte
19. Espada
20. Cadena
21. Depósito de aceite
22. Tapón depósito de aceite
23. Par cónico angular regulable
24. Tornillo bloqueo/desbloqueo par cónico
25. Tuercas de fijación espada
26. Tornillo regulación cadena
27. Cáster de la cadena

4. ENSABLATE

Montaje del equipo de corte

Introduzca el tubo de transmisión (A, Fig. 2) en el equipo de corte (B) hasta que el orificio de centrado del tubo coincida con el del equipo. Apriete el tornillo de centrado (C, Fig. 2) y después los dos tornillos (D, Fig. 2).

PREPARATIVOS

Correaje

Una correcta regulación del correaje permite un buen balanceo de la podadora y una distancia correcta entre el terreno y el aparato cortante (Fig. 4).

- Use siempre el correaje de tipo sencillo (Fig. 5).
- Enganche la podadora al correaje mediante el gancho (A, Fig. 6).
- Ponga la hebilla (C, Fig. 7) en la posición justa para una correcta altura de la podadora.



5. PUESTA EN MARCHA



COMBUSTIBLE

⚠ ATENCIÓN: la gasolina es un combustible extremadamente inflamable. Poner mucho cuidado a la hora de manipular gasolina o una mezcla de combustibles. No fumar ni acercar fuego o llamas al combustible o a la máquina.

- **Manipular el combustible con cuidado para reducir el riesgo de incendio o quemadura. El combustible es altamente inflamable.**
- Agitar y poner el combustible en un recipiente aprobado para el combustible.
- Mezclar el combustible al aire libre y en ausencia de chispas o llamas.
- Apoyar en el suelo, parar el motor y dejar enfriar antes del llenado.
- Aflojar el tapón del combustible lentamente para aliviar la presión y evitar fugas de combustible.
- Apretar firmemente el tapón de combustible después del llenado. Las vibraciones pueden causar un aflojamiento del tapón y fugas de combustible.
- Secar el combustible de las fugas de la unidad. Desplazar la máquina a 3 metros de distancia del sitio de llenado antes de poner el motor en marcha.
- No intentar en ninguna circunstancia quemar el combustible de las fugas.
- No fumar durante la manipulación del combustible ni durante el funcionamiento de la máquina.
- Almacenar el combustible en un lugar fresco, seco y bien ventilado.
- No almacenar el combustible en lugares con hojas secas, paja, papel, etc.
- Conservar la unidad y el combustible en lugares donde los vapores del combustible no puedan entrar en contacto con chispas o llamas libres, calentadores de agua, motores eléctricos o interruptores, hornos, etc.
- No quitar el tapón del depósito cuando el motor esté en funcionamiento.
- No utilizar combustible para la limpieza.
- Prestar atención para no ensuciarse la ropa con combustible.

| GASOLINA  | ACEITE  | | A |
|---|---|--------------------|---|
| | 2% - 50:1 | | |
| ℓ | ℓ | (cm ³) | |
| 1 | 0,02 | (20) | |
| 5 | 0,10 | (100) | |
| 10 | 0,20 | (200) | |
| 15 | 0,30 | (300) | |
| 20 | 0,40 | (400) | |
| 25 | 0,50 | (500) | |

Este producto se acciona con un motor de 2 tiempos y requiere la premezcla de gasolina con aceite para motores de 2 tiempos. Premezclar la gasolina sin plomo con el aceite para motores de dos tiempos en un recipiente limpio aprobado para la gasolina.

COMBUSTIBLE ACONSEJADO: ESTE MOTOR ESTÁ CERTIFICADO PARA FUNCIONAR CON GASOLINA SIN PLOMO PARA USO AUTOMOVILÍSTICO CON 89 OCTANOS ([R + M] / 2) O CON UN NÚMERO MAYOR DE OCTANOS.

Mezclar el aceite para motores de 2 tiempos con la gasolina siguiendo las instrucciones del envase. Recomendamos utilizar aceite para motores de 2 tiempos Efco - Oleo-Mac al **2% (1:50)**, formulado específicamente para todos los motores de dos tiempos enfriados por aire.

Las proporciones correctas de aceite y combustible indicadas en el prospecto (Fig. A) son adecuadas cuando se utiliza aceite para motores **PROSINT 2** y **EUROSINT 2** o un aceite para motor de alta calidad equivalente (**especificaciones JASO FD o ISO L-EGD**).

⚠ PRECAUCIÓN: NO UTILIZAR ACEITE PARA VEHÍCULOS O ACEITE PARA MOTORES FUERA DE BORDA DE 2 TIEMPOS.

⚠ PRECAUCIÓN:

- **Comprar sólo la cantidad de combustible necesaria en base al consumo; no comprar más de lo que se utilizará en uno o dos meses;**
- **Conservar la gasolina en un recipiente cerrado herméticamente, en un lugar fresco y seco.**

⚠ PRECAUCIÓN - Para la mezcla, no utilice nunca un carburante con más del 10 % de etanol. Se puede emplear gasohol (mezcla de

gasolina y etanol) con contenido de etanol de hasta 10 % o combustible E10.

NOTA - Prepare solo la mezcla necesaria para el uso; no la deje en el depósito o en el bidón durante mucho tiempo. Para conservar la mezcla durante 12 meses, se aconseja añadir estabilizador de combustible **Emak ADDITIX 2000** cód. 001000972A.

Gasolina alquilada

⚠ PRECAUCIÓN - La gasolina de alquilación no tiene la misma densidad que la gasolina normal. Por lo tanto, los motores puestos a punto con gasolina normal pueden precisar una regulación del tornillo H. Para esta operación, acuda a un centro de asistencia autorizado.

LLENADO

Agitar el bidón de la mezcla antes del llenado.

ACEITE LUBRICANTE PARA CADENA

⚠ PRECAUCIÓN - La herramienta se suministra sin aceite lubricante para cadena.

La correcta lubricación de la cadena durante las distintas fases de corte reduce al mínimo el desgaste entre la cadena y la barra asegurando, por lo tanto, su mayor duración. Utilice siempre aceite de buena calidad.

⚠ ATENCION - Está prohibido usar aceite recuperado. Utilizar siempre un lubricante biodegradable específico (eco-lube Oleo-Mac p.n. 001001548 (5ℓ) - 001001549 (1ℓ) - eco-lube Efco p.n. 001001552 (5ℓ) - 001001553 (1ℓ)) para barras y cadenas que tenga en cuenta el tipo y la vida útil de los componentes de la máquina.

⚠ Antes de arrancar el motor asegurarse que la cadena no esté en contacto con un cuerpo extraño.

⚠ Con el motor al mínimo la cadena no debe girar. De lo contrario en contacto con un Centro de Servicio Autorizado para llevar a cabo un control y solucionar el problema.

⚠ Con el motor en movimiento, sujetar siempre fuertemente la empuñadura anterior con la mano izquierda y la posterior con la mano derecha. Verificar que todas las partes del cuerpo estén alejadas de la cadena y del silenciador. No cruce las manos. Las personas zurdas deben seguir también estas instrucciones. Adopte una postura adecuada para cortar.

⚠ La exposición a las vibraciones puede causar daños a las personas que sufren de problemas de circulación sanguínea o nerviosos. Acudir al médico en caso de presentarse síntomas físicos como entumecimiento, falta de sensibilidad, debilitamiento o variaciones del color de la piel. Estos síntomas suelen aparecer en los dedos, las manos y los puños.

⚠ ATENCIÓN: seguir las instrucciones de seguridad al manipular el combustible. Apagar el motor antes del llenado. No añadir combustible a una máquina con el motor caliente o en funcionamiento. Alejarse 3 m del punto de llenado antes de poner el motor en marcha. ¡NO FUMAR!

1. Limpiar la superficie en torno al tapón del combustible para evitar contaminaciones.
2. Aflojar lentamente el tapón del combustible.
3. Verter la mezcla de combustible con cuidado en el depósito. Evitar que el combustible se derrame.
4. Antes de volver a poner el tapón del combustible, limpiar e inspeccionar la junta.
5. Colocar inmediatamente el tapón y apretarlo a mano. Eliminar todo eventual residuo de combustible.

⚠ ATENCIÓN: comprobar que no haya fugas de combustible; si las hay, eliminarlas antes del uso. Si es necesario, contactar con el servicio de asistencia del revendedor.

Motor ahogado

- Acople una herramienta adecuada en la funda de la bujía.
- Haga palanca para sacar la funda de la bujía.
- Desenrosque la bujía y séquela.
- Abra el acelerador por completo.
- Tire de la cuerda del motor de arranque varias

veces para desahogar la cámara de combustión.

- Vuelva a poner la bujía y conecte su funda; presione **firmemente** hacia abajo.
- Ponga la palanca de estrangulación en la posición **OPEN**, aunque el motor esté frío.
- Ahora, arranque el motor.

PROCEDIMIENTO DE ARRANQUE

- 1) Empuje lentamente el cebador 4 veces (6, Fig. 1).
- 2) Ponga la palanca del estérter (11, Fig. 1) en la posición **CLOSE** (A, Fig. 9).
- 3) Tire la palanca del acelerador (14, Fig.1) y fíjela en semiaceleración, apretando el botón (17), suelte la palanca (14)
- 4) Apoye la podadora en el suelo, en posición estable. Controle que la herramienta de corte esté libre. Manteniendo firme la podadora (Fig. 10), tire de la cuerda de arranque (no más de tres veces) hasta que sienta la primera explosión del motor. Una máquina nueva puede necesitar más tirones.
- 5) Ponga la palanca del estérter (11, Fig. 1) en la posición **OPEN** (B, Fig. 9).
- 6) Tire de la cuerda de arranque para poner el motor en marcha. Cuando la máquina arranque, déjela calentar unos segundos, sin tocar el acelerador. La máquina puede necesitar más tiempo de calentamiento en invierno o a elevada altitud. Por último, presione el acelerador (14, Fig. 1) para desactivar la semiaceleración.

 **Nunca pisar con los pies el eje de transmisión.**

PRECAUCIÓN:

- No se enrolle nunca la cuerda en la mano.
- Al tirar de la cuerda de arranque, no la desenrolle por completo porque podría romperse.
- No suelte la cuerda de golpe; sostenga la empuñadura de arranque (10, Fig.1) y deje que la cuerda se rebobine lentamente.

 **ATENCIÓN:** Cuando el motor está caliente, no accione el cebador para su arranque.

 **ATENCIÓN:** Emplear el dispositivo de semi aceleración exclusivamente en la fase de

puesta en marcha del motor en frío.

RODAJE DEL MOTOR

El motor alcanza su potencia máxima al cabo de 5÷8 horas de trabajo.

Durante este período de rodaje, no haga funcionar el motor sin carga al régimen máximo para evitar un esfuerzo excesivo.

 **ATENCIÓN.** Durante el rodaje, no modificar la carburación con el propósito de aumentar la potencia, el motor podría dañarse.

NOTA: es normal que un motor nuevo emita humo durante y después del primer uso.

6. PARADA DEL MOTOR

Ponga la palanca del acelerador al mínimo (14, Fig. 1) y espere algunos minutos para que el motor se enfríe un poco.

Apagar el motor e pulsar el interruptor de masa (13).

7. USO DE LA MÁQUINA

USOS NO ADMITIDOS

 **ATENCIÓN** - La podadora se debe utilizar sólo para cortar ramo. Está prohibido cortar otros tipo de materiales. Las vibraciones y el contragolpe son diferentes y los requisitos de seguridad no serían respetados. No usar la podadora como palanca para levantar, mover o partir objetos. Está prohibido aplicar a la toma de fuerza de la podadora utensilios o accesorios que no sean los indicados por el constructor.

 **ATENCIÓN** - No corte cuando hace mal tiempo, con escasa visibilidad o con temperaturas demasiado rígidas o elevadas. Asegúrese de que no hay ramas secas que pueden caer.

⚠ ¡¡ADVERTENCIA!! Observar la máxima prudencia cuando se trabaje cerca de líneas eléctricas aéreas. Esta máquina no está aislada eléctricamente. El acercamiento o el contacto de la máquina con cables conductores de tensión puede causar lesiones graves o mortales. La electricidad puede conducirse de un punto a otro a través de lo que se llama "arco de tensión". Cuanto más alta sea la tensión, mayor será el espacio conductor de electricidad. La electricidad también se puede conducir por ramas u otros objetos, especialmente si están mojados. Mantener siempre una distancia de al menos 10 m entre la máquina y el cable conductor de tensión y/o el objeto que se encuentre en contacto con él. En caso de no poder respetar la distancia de seguridad, llamar a la empresa de suministro de energía para asegurarse de que la tensión esté desconectada en el momento en que se dé inicio al trabajo.

PRECAUCIONES EN EL ÁREA DE TRABAJO

- Prestar atención especialmente cuando se estén utilizando dispositivos de protección que pueden limitar la capacidad de oír sonidos que indican riesgos (avisos, señales, advertencias, etc.).
- Tener mucho cuidado al trabajar en pendiente o sobre terrenos irregulares.

⚠ ATENCIÓN: Antes del encendido, controlar el tensado de la cadena. Una cadena floja puede salirse de la guía y provocar lesiones graves.

- Utilizar gafas o visera de protección durante el trabajo. Las astillas pueden golpear el rostro del usuario y hacerle perder el control de la máquina.
- Utilizar siempre un casco de protección para protegerse de la caída de las ramas.
- No ejercer presión sobre la podadora al final del corte, ya que se podría perder el control de la máquina.
- No asomarse. Al asomarse, el usuario podría ser arrastrado, o podría perder el equilibrio y el control de la podadora.
- Eliminar la suciedad, las piedras, las cortezas sueltas, los clavos, las horquetas y los hilos metálicos del árbol que se va a podar.
- No invertir la podadora para realizar cortes

desde abajo. La máquina no se puede controlar en esta posición.

- Parar la podadora si la cadena da contra algún objeto extraño. Inspeccionar la podadora y hacer reparar las partes que estén dañadas.
- Parar el motor antes de apoyar la máquina en el suelo.
- Corte solamente cuando la visibilidad y la iluminación sean las adecuadas para ver con claridad. No utilice la máquina si hace mal tiempo, como cuando haya niebla densa, lluvia intensa, viento fuerte, frío intenso, etc.
- **No corte subido a una escalera, ya que es muy peligroso.**
- Mantenga la cadena limpia y sin arena. Incluso una pequeña cantidad de suciedad hará que la cadena pierda brillo rápidamente y aumentará la posibilidad de que se produzcan rebotes.
- Mantener siempre secas y limpias las empuñaduras.
- Cortando un tronco o una rama en tensión, prestar atención para que no le sorprenda la instantánea disminución de la tensión de la madera.
- Tener mucha precaución cortando ramas pequeñas o arbustos que pueden bloquear la cadena o ser proyectados contra usted y hacerle perder el equilibrio.

TÉCNICA DE TRABAJO

Sujete la empuñadura de mando con la mano derecha y el tubo con la mano izquierda.

⚠ ¡ATENCIÓN! Nunca utilizar la máquina con una sola mano.

El mejor equilibrio se obtiene con la máquina lo más cerca posible del cuerpo. La posición más descansada es con un ángulo de 60° respecto al suelo. Se trabaja en condiciones de seguridad (el usuario no está debajo de la zona de caída de las ramas) y el peso de la máquina no está demasiado desequilibrado hacia delante.

Para facilitar la caída de las ramas, corte primero las de abajo.

Si las ramas son gruesas (más de 10 cm de diámetro), córtelas en varios trozos de 20 cm de largo como máximo, nunca enteras, empleando la técnica del corte de distensión.

Corte siempre a potencia máxima.

Cortar las ramas en trozos pequeños. Prestar

atención a los trozos que caen y a los que puedan rebotar de forma imprevista contra el suelo.

⚠ ¡ATENCIÓN! – No se ubique nunca debajo de la rama que esté cortando; tenga en cuenta el espacio de caída y los rebotes imprevistos en el suelo.

Trabaje siempre manteniéndose en posición estable y segura. Adoptar posiciones de trabajo correctas. No permanecer durante mucho tiempo en la misma posición de trabajo, cambiarla a menudo.

No utilice escaleras ni adopte posiciones inseguras; mantenga despejada la zona de trabajo para facilitar una eventual huida. No se suba a los árboles con la podadora; si es necesario utilícela desde una cabina con elevación hidráulica.

⚠ ¡ATENCIÓN! – Tenga la máxima precaución cuando trabaje en proximidad de líneas eléctricas aéreas. Las ramas que caen pueden causar un cortocircuito. No acerque nunca el equipo a menos de 10 metros de las líneas eléctricas.

Corte de distensión – Para evitar que la rama se descorte, que produzca un contragolpe o que bloquee la espada, realice un corte de distensión en la parte inferior de las ramas gruesas. A continuación, efectúe el corte de seccionamiento.

⚠ ¡ATENCIÓN! Si la cadena se enreda, apagar el motor para desenredarla.

Cortes especiales

El gran alcance de la podadora telescópica permite:

- cortar más allá de un obstáculo, por ejemplo en la orilla de un espejo de agua;
- cortar las ramas más cómodamente desde una plataforma de elevación.

Regulación de el tubo telescópico

⚠ ¡ATENCIÓN! – Ajuste siempre el tubo con el motor apagado y la protección de la cadena instalada.

Desenrosque el manguito de fijación en el sentido de las agujas del reloj. Ajuste el tubo a

la medida deseada. Enrosque el manguito en el sentido contrario al de las agujas del reloj.

Regulación angular del equipo de corte

⚠ ¡ATENCIÓN! – Ajuste siempre la posición angular del equipo de corte con el motor apagado y la protección de la cadena instalada.

Desenroscando el tornillo (24, Fig. 1) es posible variar el ángulo del equipo de corte de 0° a 90°. Hay tres posiciones fijas entre 0° y 90°: a 22°, 45° y 67°. Una vez elegida la inclinación, apriete otra vez el tornillo (24).

⚠ ADVERTENCIA: Bloquear el dispositivo de corte en una de las cinco posiciones; no dejarlo en una posición intermedia.

8. MANTENIMIENTO

TABLA DE MANTENIMIENTO

| Las siguientes frecuencias de mantenimiento son aplicables sólo en condiciones de funcionamiento normal. Si su trabajo cotidiano es más severo de lo normal, reduzca los intervalos en consecuencia. | | Antes de cada uso | Después de cada pausa para el reabastecimiento | Semanalmente | En caso de daños o defectos | Según lo requerido |
|--|---|-------------------|--|--------------|-----------------------------|---------------------------------|
| Máquina completa | Inspeccionar: fugas, grietas, desgaste | X | X | | | |
| Controles: interruptor, cebador, palanca del acelerador y palanca de bloqueo del acelerador | Verificar el funcionamiento | X | X | | | |
| Depósito de combustible y depósito de aceite | Inspeccionar: fugas, fisuras, desgaste | X | X | | | |
| Filtro de combustible | Inspeccionar y limpiar | | | X | | |
| | Sustituir el elemento filtrante | | | | X | Cada 6 meses |
| Lubricación cadena | Controlar el rendimiento | X | X | | | |
| Cadena | Inspeccionar: daños, afilado y desgaste | X | X | | | |
| | Controlar la tensión | X | X | | | |
| | Aflar: controlar la profundidad de pasada | | | | X | |
| Barra | Inspeccionar: daños y desgaste | X | X | | | |
| | Limpiar el acanalado y el conducto de aceite | X | | | | |
| | Girar, lubricar el carrete y desbarbar | | | X | | |
| | Sustituir | | | | X | |
| Piñón | Inspeccionar: daños y desgaste | | | X | | Sustituir con cada nueva cadena |
| Todos los tornillos y tuercas accesibles (menos los tornillos del carburador) | Inspeccionar y apretar | | | X | | |
| Filtro de aire | Limpiar | X | | | | |
| | Sustituir | | | | X | Cada 6 meses |
| Aletas del cilindro y ranuras del cárter de arranque | Limpiar | | | X | | |
| Cuerda de arranque | Inspeccionar: daños y desgaste | | | X | | |
| | Sustituir | | | | X | |
| Carburador | Controlar el mínimo (la cadena no debe girar al mínimo) | X | X | | | |
| Bujía | Controlar la distancia de los electrodos | | | X | | |
| | Sustituir | | | | X | Cada 6 meses |
| Engranaje cónico | Inspeccionar (daños, desgaste y nivel de grasa) | | | X | | |

CONFORMIDAD DE LAS EMISIONES GASEOSAS

Este motor, incluido el sistema de control de las emisiones, debe gestionarse, utilizarse y someterse a mantenimiento en conformidad con las instrucciones dadas en el manual del usuario, a los fines de contener las emisiones dentro de los límites legales aplicables a las máquinas móviles no viales.

No se debe hacer ningún intento de manipulación indebida ni un uso inadecuado del sistema de control de las emisiones del motor.

El funcionamiento, el uso o el mantenimiento incorrectos del motor o de la máquina pueden causar fallos del sistema de control de las emisiones hasta el punto de que no se respeten los límites legales aplicables. En tal caso, se debe actuar de inmediato para corregir los defectos del sistema y restablecer los valores adecuados.

Algunos ejemplos, no exhaustivos, de funcionamiento, uso o mantenimiento incorrectos son:

- forzamiento o rotura de los dispositivos de dosificación del combustible;
- uso de combustible o aceite del motor que no tengan las características indicadas en el capítulo ARRANQUE / COMBUSTIBLE;
- uso de recambios no originales, por ejemplo, las bujías;
- mantenimiento inadecuado o nulo del sistema de escape, incluida una frecuencia incorrecta de mantenimiento del silenciador, de la bujía, del filtro de aire, etc.

⚠ ¡ATENCIÓN! - La manipulación indebida de este motor invalida la certificación UE sobre las emisiones.

El nivel de emisión de CO₂ de este motor está indicado en la sección "The Outdoor Power Equipment World" del sitio web de Emak (www.myemak.com).

⚠ ¡ATENCIÓN! - Durante las operaciones de mantenimiento, utilice siempre guantes de protección. No efectúe trabajos de mantenimiento con el motor caliente. El mantenimiento debe realizarse con el motor apagado.

- El mantenimiento incorrecto o la extracción de los dispositivos de seguridad pueden causar graves accidentes.
- No use combustible (mezcla) para la limpieza.

- No efectúe Ud. mismo las operaciones que no sean de mantenimiento normal. Diríjase a talleres autorizados.

MONTAJE DE LA BARRA Y LA CADENA (Fig. 3)

- Quitar las tuercas (A) y desmontar la tapa cubrecadena (B).
- Llevar el pestillo (D) todo hacia el piñón (E) moviendo la tuerca tensacadena (L).
- Poner la barra (F) sobre los prisioneros (C).
- Montar la cadena (H) dentro el piñón (E) y en la guía de la barra. Prestar atención al sentido de rotación de la cadena (I).
- Apoye el cárter en la barra, manténgalo presionado y enrosque el tornillo de regulación (L) hasta que el perno del tensor de cadena (D) entre en el orificio (G) de la espada. Apriete moderadamente las tuercas (A) de la tapa.
- Tensar la cadena mediante el tornillo tensacadena (L)
- Apretar definitivamente las tuercas de fijación de la tapa cubrecadena manteniendo levantada la punta de la barra. La cadena debe regularse de forma que esté bien tensa y pueda girar empujándola con la mano.
- La cadena está regulada a la tensión justa cuando se la puede levantar algunos milímetros tirando de ella hacia arriba.

⚠ ¡ATENCIÓN! - Controlar varias veces la tensión de la cadena durante el empleo diario de la máquina. Usar siempre guantes de protección.

⚠ ATENCIÓN: Tensar la cadena en frío para evitar que se rompa. Controlar el "tensado de la cadena en frío" antes del uso siguiente.

⚠ ATENCIÓN: las cadenas nuevas requieren un tensado más frecuente que las usadas.

AFILADO CADENA

El paso de la cadena es de 3/8"x.043".

Afilar la cadena utilizando guantes de seguridad y lima redonda de Ø 4 mm (5/32)".

Afilar siempre la cadena desde el interior hacia el exterior del filo respetando los valores que figuran.

Los eslabones cortantes, después del afilado, deben ser todos de la misma anchura y longitud.

⚠ ATENCIÓN - La cadena debe ser afilada cada vez que se observe que las virutas son de dimensiones muy reducidas, como el normal aserrín.

Cada 3-4 afilados es necesario controlar y, eventualmente, limar el delimitador de profundidad sirviéndose de la lima plana y de la lima suministrada como opcional, seguidamente se deberá redondear el ángulo anterior.

⚠ ATENCION - La correcta regulación del delimitador de profundidad es tan importante como el correcto afilado de la cadena.

BARRA

La barra se debe girar cada 8 horas de trabajo para permitir un desgaste uniforme.

Mantener limpias las ranuras de la barra y el orificio de lubricación con la rasqueta suministrada como opcional.

Controlar que las guías de la barra sean paralelas y, si es necesario, quitar las rebabas laterales con la lima plana.

⚠ ATENCION - No montar nunca una cadena nueva sobre un piñón.

⚠ ¡ATENCIÓN! - Durante las operaciones de mantenimiento, utilice siempre guantes de protección. No efectúe trabajos de mantenimiento con el motor caliente.

FILTRO DE AIRE

Cada 8-10 horas de trabajo, quite la tapa (A, Fig. 13), limpie el filtro (B).

Soplar a distancia con aire comprimido desde el interior hacia el exterior.

Sustituirlo si está sucio o dañado. Un filtro obturado produce un funcionamiento irregular del motor, aumentando el consumo y disminuyendo su potencia.

FILTRO DEL COMBUSTIBLE

Controle periódicamente el estado del filtro del combustible. Un filtro sucio crea dificultades en el arranque y disminuye las prestaciones del motor. Para efectuar la limpieza del filtro, quítelo por el agujero de carga combustible; en caso de excesiva suciedad, cámbielo (Fig. 12).

MOTOR

Limpie periódicamente las aletas del cilindro con un pincel o con aire comprimido. La acumulación de impurezas sobre el cilindro puede provocar sobre calentamientos dañinos para el buen funcionamiento del motor.

BUJIA

En caso de encendido defectuoso o funcionamiento irregular, extraiga la bujía, límpiela y sustitúyala, prestando atención a la distancia de los electrodos (Fig. 14). Utilizar bujía

NGK CMR7A o de otra marca con grado térmico equivalente.

PAR CONICO'

Cada 30 horas de trabajo, quite los tornillos (A, Fig.1) del par cónico y controle el nivel de la grasa. No aplique más de 10 gramos. Utilice grasa de calidad al bisulfuro de molibdeno.

No usar combustible (mezcla) para operaciones de limpieza.

TRANSMISIÓN

Cada 30 horas de trabajo, lubrique el vástago de unión del tubo rígido (E, Fig.2) con grasa de bisulfuro de molibdeno.

CARBURADOR

Este motor ha sido diseñado y fabricado de conformidad con la transposición de los reglamentos (UE) 2016/1628, (UE) 2017/654 y (UE) 2017/656. Este campo de regulación se establece en fábrica y no es posible modificarlo.

El tornillo de ralentí T ha sido regulado para que haya un buen margen de seguridad entre el régimen mínimo y el régimen de embrague.

⚠ ATENCIÓN: Con el motor en ralentí (2800÷3000 r.p.m.) la cadena no tiene que girar. Todas las regulaciones de carburación deben ser efectuadas por el revendedor o por un taller autorizado.

⚠ PRECAUCIÓN: Utilizando la máquina por encima de los 1000 m de altitud, es necesario encargar el control de la carburación a un Centro de Asistencia Autorizado.

SILENCIADOR

⚠ ¡ADVERTENCIA! - Este silenciador está dotado de catalizador, elemento necesario para que el motor responda a los niveles de emisiones permitidos. No modifique ni quite el catalizador: si lo hace, viola la ley.

⚠ ¡ADVERTENCIA! - Los silenciadores dotados de catalizador se calientan mucho durante el uso y permanecen calientes durante mucho tiempo después de la parada del motor. Esto ocurre incluso si el motor funciona al régimen mínimo. El contacto puede causar quemaduras de piel. ¡Recuerde el riesgo de incendio!

⚠ ¡PRECAUCIÓN! - Si el silenciador está dañado, hay que sustituirlo. Si el silenciador se

obstruye con frecuencia, esto puede ser indicio de que el rendimiento del catalizador es limitado.

⚠ ATENCIÓN – No utilice la podadora si el silenciador está dañado, ha sido modificado o no está montado. Si el silenciador no recibe un mantenimiento adecuado, aumentará el riesgo de incendios y de pérdida de la capacidad de audición.

MANTENIMIENTO EXTRAORDINARIO

Se aconseja hacer revisar el equipo por un técnico especializado del servicio de asistencia, todos los años si el uso es intensivo o cada dos años si el uso es normal.

9. TRANSPORTE

Transporte la podadora con el motor parado y con el cubre cadena en su lugar (Fig. 8).

⚠ ATENCION - Para el transporte de la máquina en un vehículo, asegurarse de que esté fijada en el vehículo de modo correcto y firme mediante correas. La máquina se debe transportar en posición horizontal, con el depósito vacío; cerciorarse de que se cumplan las normas vigentes en materia de transporte de máquinas.

⚠ ATENCION: Todas las operaciones de mantenimiento no indicadas en el presente manual deben ser efectuadas en un taller autorizado. Para garantizar un constante y regular funcionamiento de la podadora, recuerde que las eventuales sustituciones de sus piezas deben ser efectuadas exclusivamente con **REPUESTOS ORIGINALES.**

⚠ Eventuales modificaciones no autorizadas y/o el uso de repuestos no originales pueden causar lesiones graves o mortales al usuario y a terceros.

10. ALMACENAJE

Si la máquina no se va a utilizar durante un tiempo prolongado:

- Vaciar y limpiar los depósitos de combustible y de aceite en un lugar bien ventilado.
- Eliminar el combustible y el aceite siguiendo las normas y respetando el medio ambiente.
- Limpie perfectamente la podadora y engrase las partes metálicas.

- Quitar y limpiar la cadena y la barra, y rociarlas con aceite protector.
- Conservar la máquina con los depósitos vacíos en un ambiente seco, en lo posible sin contacto con el suelo y lejos de fuentes de calor.

⚠ ATENCION: Para guardar la podadora, monte la protección (M) como ilustran las (Fig. 8).

11. PROTECCIÓN DEL AMBIENTE

La protección ambiental debe ser un aspecto prioritario del uso de la máquina, en beneficio de la convivencia cívica y de la salud del planeta.

- Evite causar molestias a sus vecinos.
- Respete escrupulosamente las normas locales para desechar el césped cortado.
- Respete escrupulosamente las normas locales sobre el desecho de embalajes, aceites, gasolina, baterías, filtros, piezas deterioradas o cualquier elemento de fuerte impacto ambiental. No los deseche con los residuos domésticos, sepárelos según su composición y llévelos a un centro de clasificación y reciclaje.

Desguace y eliminación



Al final de la vida útil de la máquina, no la deje con la basura doméstica sino en un centro de residuos especiales.

Gran parte de los materiales que componen la máquina son reciclables; por ejemplo, todos los metales (acero, aluminio, latón) se pueden entregar a un chatarrero. Para más información, consulte al servicio de recogida de residuos de su zona. Una vez desguazada la máquina, deseche los componentes de acuerdo con las normas de protección ambiental, evitando contaminar el suelo, el aire y el agua.

En todos los casos deben respetarse las normas pertinentes.

En el momento de desechar la máquina, destruya la etiqueta del marcado CE y también este manual.

12. DATOS TECNICOS

| | | | |
|---|---|-------------------|----------------|
| Cilindrada | | cm ³ | 27.0 |
| Motor | | | 2 tiempos EMAK |
| N. giros/min mínimo | | min ⁻¹ | 2800 ÷ 3000* |
| N. giros/min máximo | | min ⁻¹ | 11.900* |
| Capacidad del depósito de combustible |  | cm ³ | 580 (0.58 ℓ) |
| Capacidad del depósito de aceite de la cadena |  | cm ³ | 184 (0.184 ℓ) |
| Primer carburador | | | Si |
| Sistema antivibratorio | | | Si |
| Número dientes piñón | | | 6 |
| Peso sin barra y sin cadena | | kg | 7.9 |
| * Vueltas en vacío con barra y cadena | | | |

| Combinaciones de barras y cadenas recomendadas | | |
|--|--------------------|----------------------------|
| Modelo | PTX 2710 - PPX 271 | |
| Paso y espesor de la cadena | 3/8" x .043" | 3/8" x .043" |
| Longitud de barra | 10" (25 cm) | 12" (30 cm) |
| Barra tipo | 104 MLEA 318 | 124 MLEA 218 |
| Cadena tipo | 90 PX - 39E | 90 SG - 44E 90 PX - 44E |
| Longitud de corte | 21 cm | 26 cm |



ATENCION!!!

El riesgo de contragolpe (kickback) es mayor en caso de combinación barra/cadena errónea. Utilizar exclusivamente las combinaciones barra/cadena recomendadas y atenerse a las instrucciones de afilado.

| | | | PPX 271 PTX 2710 | |
|---|------------------|------------------------------------|----------------------|---|
| Presión acústica | dB (A) | EN 11680-1 EN 22868 | 97.0 | * |
| Incertidumbre | dB (A) | | 3.0 | |
| Nivel de potencia acústica medido | dB (A) | EN 22868 EN ISO 3744 | 107.5 | |
| Incertidumbre | dB (A) | | 3.5 | |
| Nivel potencia acústica garantizado | dB (A) | EN 22868 EN ISO 3744 | 111.0 | |
| Nivel de vibración | m/s ² | EN 11680-1 EN 22867 EN 12096 | 4.2 (sx) 5.9 (dx) | * |
| Incertidumbre | m/s ² | EN 12096 | 2.1 | |
| * Valores medios ponderados (1/2 mínimo, 1/2 plena carga) | | | | |

13. DECLARACION DE CONFORMIDAD

El abajo firmante, **EMAK spa via Fermi, 4 - 42011 Bagnolo in Piano (RE) ITALY**

declara bajo su responsabilidad que la máquina:

1. Género: **podadora**

2. Marca: / Tipo: **Oleo-Mac PPX 271 – Efcó PTX 2710**

3. identificación de serie **859 XXX 0001 - 859 XXX 9999**

cumple lo establecido por la Directiva / el Reglamento y sucesivas modificaciones o integraciones: **2006/42/EC - 2014/30/EU - (EU) 2016/1628 - 2011/65/EU**

cumple las siguientes normas armonizadas: **EN ISO 11680-1:2021 - EN 55012:2007+A1:2009 - EN ISO 14982:2009**

Hecho en: **Bagnolo in piano (RE) Italy - via Fermi, 4**

Fecha: **01/06/2022**

Documentación técnica depositada en: **sede administrativa. - Dirección técnica**

  **Emak** s.p.a.

Luigi Bartoli - C.E.O.

14. CERTIFICADO DE GARANTÍA

Esta máquina ha sido diseñada y realizada con las técnicas más avanzadas. El fabricante garantiza sus productos por 24 meses desde la fecha de compra para uso no profesional. La garantía se limita a 12 meses en caso de uso profesional

Condiciones generales de la garantía

- 1) La garantía tiene validez a partir de la fecha de compra. A través de la red de ventas y asistencia técnica, el fabricante sustituirá gratuitamente las partes que presenten defectos de material o de fabricación. La garantía no priva al comprador de los derechos legales establecidos por el Código Civil con respecto a las consecuencias de los defectos o vicios del objeto vendido.
- 2) El personal técnico actuará lo más pronto posible, dentro de los límites impuestos por motivos organizativos.
- 3) **Para solicitar asistencia en garantía, es necesario presentar el certificado que figura más adelante, sellado por el vendedor y cumplimentado en todas sus partes, además de la factura o el tique de compra.**
- 4) La garantía se anula en caso de:
 - Ausencia manifiesta de mantenimiento.
 - Utilización incorrecta o alteración del producto.
 - Uso de lubricantes o combustibles inadecuados.
- Empleo de recambios o accesorios no originales.
- Intervenciones realizadas por personal no autorizado.
- 5) La garantía no cubre los materiales de consumo ni las partes sujetas a un desgaste normal de funcionamiento.
- 6) La garantía no cubre los trabajos de actualización y mejora del producto.
- 7) La garantía no cubre la puesta a punto ni las operaciones de mantenimiento que deban realizarse durante el periodo de garantía.
- 8) Todo daño sufrido por el producto durante el transporte debe señalarse inmediatamente al transportista; de lo contrario la garantía se anula.
- 9) Para los motores de otras marcas (Briggs & Stratton, Subaru, Honda, Kipor, Lombardini, Kohler, etc.) montados en nuestras máquinas, vale la garantía del respectivo fabricante.
- 10) La garantía no cubre daños o perjuicios directos o indirectos, materiales o personales, causados por fallos de la máquina o derivados de la imposibilidad de utilizarla.

MODELO

Nº DE SERIE

ADQUIRIDO POR EL SR.

FECHA

CONCESIONARIO

¡No expedir! Adjuntar sólo al pedido de asistencia técnica.

15. RESOLUCIÓN DE PROBLEMAS



ATENCIÓN: parar la unidad y desconectar la bujía antes de realizar todas las pruebas correctivas recomendadas en la tabla siguiente, a no ser que sea necesario el funcionamiento de la unidad.

Una vez verificadas todas las posibles causas, si el problema no se resuelve, llamar a un Centro de Asistencia Autorizado. Si se observa un problema no listado en esta tabla, llamar a un Centro de Asistencia Autorizado.

| PROBLEMA | POSIBLES CAUSAS | SOLUCIÓN |
|---|--|--|
| El motor no arranca o se apaga a los pocos segundos del arranque. (Comprobar que el interruptor esté en "I") | <ol style="list-style-type: none"> 1. No hay chispa 2. Motor atascado | <ol style="list-style-type: none"> 1. Controlar la chispa de la bujía. Si no hay chispa, repetir la prueba con una bujía nueva. 2. Seguir el procedimiento de la pág.71. Si el motor no arranca, repetir el procedimiento con una bujía nueva. |
| El motor arranca, pero no acelera correctamente o no funciona correctamente a alta velocidad. | Es necesario regular el carburador. | Llamar a un Centro de Asistencia Autorizado para regular el carburador. |
| El motor no alcanza la máxima velocidad y/o emite demasiado humo. | <ol style="list-style-type: none"> 1. Controlar la mezcla aceite-gasolina. 2. Filtro de aire sucio. 3. Es necesario regular el carburador. | <ol style="list-style-type: none"> 1. Utilizar gasolina fresca y un aceite adecuado para motores de 2 tiempos. 2. Limpiar; leer las instrucciones del capítulo Mantenimiento del filtro de aire. 3. Llamar a un Centro de Asistencia Autorizado para regular el carburador. |
| El motor arranca, gira y acelera, pero no mantiene el mínimo. | Es necesario regular el carburador. | Regular el tornillo del mínimo "T" (Fig. 11) en sentido horario para aumentar la velocidad; consultar el capítulo Mantenimiento del carburador. |
| La barra y la cadena se calientan y emiten humo durante el funcionamiento | <ol style="list-style-type: none"> 1. Depósito de aceite de la cadena vacío 2. Cadena demasiado tensa 3. Malfuncionamiento del sistema de lubricación | <ol style="list-style-type: none"> 1. El depósito de aceite se debe llenar cada vez que se llene el depósito de combustible. 2. Tensado de la cadena; ver las instrucciones en el capítulo Montaje de la barra y la cadena (Pág.76). 3. Hacer funcionar a pleno régimen 15-30 segundos. Detener y comprobar que el aceite gotee desde la punta de la barra. Si hay aceite, el malfuncionamiento puede deberse a que la cadena está floja o la barra está dañada. Si no hay aceite, contactar con un Centro de Asistencia Autorizado |
| El motor arranca y funciona, pero la cadena no gira | <ol style="list-style-type: none"> 1. Cadena demasiado tensa 2. Ensamblaje de barra y cadena no correcto 3. Cadena y/o barra dañadas 4. Embrague y/o piñón dañados | <ol style="list-style-type: none"> 1. Tensado de la cadena; ver las instrucciones en el capítulo Montaje de la barra y la cadena (Pág.76) 2. Ver las instrucciones en el capítulo Montaje de la barra y la cadena (Pág.76) 3. Ver las instrucciones en el capítulo Mantenimiento barra y/o cadena (Pág.76) 4. Sustituir si es necesario; contactar con un Centro de Asistencia Autorizado |



ATENCIÓN: no tocar nunca la cadena cuando el motor esté en funcionamiento

VERTALING VAN DE ORIGINELE INSTRUCTIES

Beste klant

Hartelijk dank voor uw keuze voor een product van Emak.

Ons netwerk van erkende dealers en werkplaatsen staat tot uw beschikking voor al uw vragen.

INLEIDING

Om de machine correct te gebruiken en ongelukken te voorkomen, niet beginnen te werken zonder deze handleiding zorgvuldig te hebben gelezen. Hierin vindt u uitleg over de werking van de verschillende onderdelen plus aanwijzingen voor noodzakelijke controles en het bijbehorende onderhoud.

OPMERKING De beschrijvingen en illustraties in deze handleiding zijn niet strikt bindend. Het bedrijf behoudt zich het recht voor eventuele wijzigingen aan te brengen. Dergelijke wijzigingen verplichten het bedrijf niet deze handleiding steeds opnieuw bij te werken.

Naast de bedienings- en onderhoudsinstructies bevat deze handleiding enkele paragrafen die uw speciale aandacht vragen. Dergelijke paragrafen zijn aangegeven met de hieronder beschreven symbolen:

LET OP: wanneer er risico bestaat op ongelukken, persoonlijk (dodelijk) letsel of ernstige schade.

VOORZICHTIG: wanneer er risico bestaat op schade aan de machine of onderdelen ervan.

LET OP

GEVAAR VOOR GEHOORSCHADE

ONDER NORMALE

GEBRUIKSOMSTANDIGHEDEN KAN DEZE MACHINE DE BEDIENER BLOOTSTELLEN AAN EEN DAGELIJKS PERSOONLIJK GELUIDSNIVEAU DAT GELIJK IS AAN OF HOGER IS DAN **85 dB (A)**

INHOUD

- 1. VEILIGHEIDSVOORSCHRIFTEN** (bevat 83 de voorschriften voor een veilig gebruik van de machine)
- 2. VERKLARING VAN DE SYMBOLEN EN VEILIGHEIDSWAARSCHUWINGEN** 85 (geeft informatie over de identificatie van de machine en de betekenis van de symbolen)

3. HOOFDONDERDELEN (illustreert de 85 plaats van de hoofdonderdelen van de machine)

4. ASSEMBLAGE (beschrijft hoe de 85 verpakking moet worden verwijderd en de losse onderdelen moeten worden gemonteerd)

5. STARTEN 86

6. STOPPEN VAN DE MOTOR 88

7. GEBRUIK VAN DE MACHINE 88

8. ONDERHOUD (bevat alle informatie om 91 de machine in een goede staat te houden)

9. TRANSPORT 94

10. OPSLAG 94

11. MILIEUBESCHERMING (Geeft enkele 94 adviezen voor een milieuvriendelijk gebruik van de machine)

12. TECHNISCHE GEGEVENS (Geeft een 95 overzicht van de belangrijkste kenmerken van de machine)

13. VERKLARING VAN OVEREENSTEMMING 96

14. GARANTIEBEWIJS (Samenvatting van 97 de garantievoorwaarden)

15. HULP BIJ HET OPLOSSEN VAN PROBLEMEN (Biedt hulp om eventuele 98 problemen bij het gebruik snel op te lossen)

1. VEILIGHEIDSVOORSCHRIFTEN

 **LET OP:** De hoogsnoeier, indien goed gebruikt, vormt een snel, gemakkelijk en doeltreffend werktuig; als de motorzaag niet op de juiste manier of zonder de nodige voorzorgsmaatregelen gebruikt wordt, kan het een gevaarlijk werktuig worden. Opdat uw werk altijd prettig en veilig is, de hier weergegeven veiligheidsnormen nauwkeurig in acht nemen.

 **WAARSCHUWING:** Het ontstekingsstelsel van uw apparaat produceert een elektromagnetisch veld met een zeer lage intensiteit. Dit veld kan interferentie veroorzaken met bepaalde pacemakers. Om het risico op ernstig letsel of overlijden zo klein mogelijk te houden moeten personen met een pacemaker hun eigen arts en de fabrikant van de pacemaker raadplegen voordat ze dit apparaat gebruiken.

 **LET OP!** – Nationale wetten kunnen

bepalingen bevatten die het gebruik van de hoogsnoeier beperken.

- 1 - Gebruik de hoogsnoeier nooit als u vermoeid bent of wanneer u alcohol, drugs of medicijnen heeft gebruikt.
- 2 - Draag geschikte kleding en veiligheidsartikelen, zoals laarzen met antislipzolen, een stevige broek, handschoenen, een veiligheidsbril, oorkappen en een veiligheidshelm. De kleding moet aangenaam zitten, maar mag niet te los worden gedragen.
- 3 - Laat nooit een kind met de hoogsnoeier werken.
- 4 - De gebruiker moet erop letten, dat er zich in een straal van 15 meter van de in werking zijnde hoogsnoeier niemand anders bevindt.
- 5 - Voordat u de machine start, dient u te controleren of de gashendel vrij functioneert.
- 6 - Voordat u de machine start, moet u ervoor zorgen dat het ketting vrij kan draaien.
- 7 - Het gebruik van de bijgeleverde riem is verplicht.
- 8 - Maai niet te dicht bij de grond teneinde het raken van stenen of andere objecten te vermijden.
- 9 - Tijdens de voorbereiding van het werkgebied moet de motor van de hoogsnoeier altijd worden afgezet.
- 10 - Geen sjaals, armbanden of andere kleding, die tussen de machine of de ketting terecht zouden kunnen komen, dragen. Nauwsluitende werkkleding dragen.
- 11 - Niet met zagen beginnen, voordat het werkterrein volledig schoon- en vrijgemaakt is. Niet in de buurt van elektrische kabels zagen.
- 12 - Houd alle etiketten met gevaar- en veiligheidssignaleringen in perfecte conditie. Als ze beschadigd of onleesbaar worden, moeten ze onmiddellijk worden vervangen (Fig. 15).
- 13 - Gebruik de machine niet voor andere doeleinden dan die in de handleiding worden aangegeven (zie pag. 88).
- 14 - Controleer de kettingspanning alvorens de hoogsnoeier te gebruiken.
- 15 - Laat het apparaat niet achter met draaiende motor.
- 16 - Zich altijd tot uw verkoper wenden voor iedere verdere uitleg of noodzakelijke ingreep.
- 17 - Deze Handleiding zorgvuldig bewaren en raadplegen voor ieder gebruik van de machine.
- 18 - Gebruik de machine niet voordat u op de hoogte bent van de specifieke manier waarop deze moet worden gebruikt. De gebruiker dient eerst te oefenen met het apparaat voordat hij of zij het in de praktijk gaat gebruiken.
- 19 - De machine mag uitsluitend worden gebruikt door volwassenen die in goede lichamelijke conditie zijn en de gebruiksaanwijzingen kennen.
- 20 - Gebruik de machine alleen op goed geventileerde plaatsen, gebruik de machine niet in explosieve of ontvlambare ruimtes of in gesloten ruimtes.
- 21 - U mag de motor nooit starten zonder transmissiesteel.
- 22 - Onjuist onderhoud en het verwijderen van de veiligheidsinrichtingen kan ernstige ongevallen veroorzaken.
- 23 - Probeer geen reparaties te verrichten die buiten het normale onderhoud vallen. Laat dit soort werkzaamheden over aan uw dealer.
- 24 - Het is verboden een andere rotor op de stroomaansluiting van de machine aan te brengen dan degene die door de fabrikant geleverd is.
- 25 - Raak nimmer het ketting als de motor loopt en pleeg ook geen onderhoud met draaiende motor.
- 26 - Werk niet met een beschadigde, slecht gerepareerde, slecht gemonteerde of eigenhandig gewijzigde machine. Verwijder geen veiligheidsvoorzieningen, beschadig hen niet en stel hen niet buiten werking. Gebruik alleen werktuigen die zijn aangegeven in de tabel (zie pag. 95).
- 27 - Als de machine uit gebruik wordt genomen, mag deze niet in het milieu worden achtergelaten, maar moet deze worden teruggebracht naar de Dealer, die voor de juiste verwerking zal zorgen.
- 28 - Controleer de machine dagelijks om er zeker van te zijn dat elk onderdeel, voor de veiligheid of anderszins, goed werkt.
- 29 - Start de machine nooit zonder de kettingkast.
- 30 - Geef of leer de machine uitsluitend aan ervaren personen die op de hoogte zijn van de werking en het juiste gebruik ervan. Geef ook de handleiding met de gebruiksaanwijzingen, die moet worden gelezen alvorens het werk te beginnen.
- 31 - Vergeet niet dat de eigenaar of de gebruiker aansprakelijk is voor ongevallen of risico's geleden door derden of voor schade aan goederen.

BESCHERMENDE VEILIGHEIDSKLEDING

 De meeste ongevallen met de hoogsnoeier doen zich voor wanneer de ketting de gebruiker raakt. **Draag daarom bij het werken met de hoogsnoeier altijd goedgekeurde beschermende veiligheidskleding.** Het gebruik van beschermende kleding vermindert niet de risico's voor letsel, maar beperkt wel de gevolgen van ongevallen. Vraag uw dealer om advies bij het kiezen van de juiste kleding.

De kleding moet goed zitten, en mag de bewegingen niet hinderen. Draag niet te wijde kleding die snijbestendig is. **Het snijbestendige jack, de broek en de beenbeschermingen van zijn hiervoor ideaal.** Draag geen kleding, dassen, stropdassen of sieraden die in het hout of de takken verstrikt kunnen raken. Lang haar mag niet los gedragen worden, en moet worden beschermd (bijvoorbeeld met een hoofdoek, een muts, een helm, enz.).

Draag veiligheidsschoenen of -laarzen met antislipzolen en stalen punten.

Draag de veiligheidshelm.

Gebruik gehoorbeschermingen; bijvoorbeeld oorkappen of oordoppen. Het gebruik van gehoorbeschermingen vereist grotere aandacht en voorzichtigheid, want geluidssignalen die op lawaai wijzen (schreeuwen, alarmeren, enz.) worden minder goed gehoord. Verwijder altijd uw gehoorbescherming nadat u de motor heeft uitgeschakeld.

Draag snijbestendige handschoenen.

2. VERKLARING VAN DE SYMBOLEN EN VEILIGHEIDSWAARSCHUWINGEN (Fig. 15)

1. Lees de gebruikshandleiding alvorens u met de machine gaat werken
2. Draag ogg, -oor- en hoofdbescherming
3. Draag beschermende schoenen en handschoenen
4. **LET OP!** - De oppervlakken kunnen heet zijn
5. Zuiveringsbolletje

6. De machine is niet ontworpen om elektrisch te isoleren bij contact met bovengrondse hoogspanningskabels. Houd het werktuig altijd op een afstand van **minstens 10 meter** van elektriciteitskabels. Zorg ervoor dat er zich geen mensen binnen een straal van 15 m in uw werkgebied bevinden.
7. Type machine: **SNOEIZAAG**
8. Gearandeerd acoustisch vermogensniveau
9. EG-conformiteitsmerk
10. Serienummer
11. Jaar van fabricage

3. HOOFDONDERDELEN (Fig.1)

- 1÷3. Gereedschap geleverd
4. Draagriemen
5. Brandstoftankdop
6. Zuiveringsbolletje
7. Uitlaatklep
8. Bougie
9. LuchtfILTER
10. Starthendel
11. Chokehendel
12. Gashendelblokkering
13. Stop-knop
14. Gashendel
15. Draagriem ophangbeugel
16. Steel
17. Knop half-gas
18. Snijgereedschap
19. Zaagblad
20. Ketting
21. Olietank
22. Oliekop
23. Verstelbare haakse overbrenging
24. Blokkeer-/deblokkeerschroef haakse overbrenging
25. Borgmoeren zaagblad
26. Stelschroef ketting
27. Kettingkast

4. ASSEMBLAGE

Montage van het snijgereedschap

Steek de steel (A, Fig.2) in het snijgereedschap (B) totdat het centreergat op de buis samenvalt met het gat op het accessoire. Bevestig de centreerschroef (C, Fig. 2) en daarna de twee schroeven (D, Fig.2).

VOORBEREIDINGEN VOOR HET WERKEN

Draagriem

Een juiste afstelling van de draagriem geeft uw hoogsnoeier de juiste balans en werkhogte vanaf de grond (Fig. 4).

- Hang de draagriem enkel om (Fig. 5).
- Haak de hoogsnoeier aan de draagriem d.m.v. de sluiting (A, Fig. 6).
- Stel de draagriem (C, Fig. 7) zodanig af, dat de hoogsnoeier op de juiste hoogte hangt.

5. STARTEN



BRANDSTOF

WAARSCHUWING: benzine is een zeer ontvlambare brandstof. Wees zeer voorzichtig bij het hanteren van benzine of een mengsel van brandstoffen. Rook niet en breng geen vuur of vlammen in de buurt van de brandstof van de machine.

- **Ga zorgvuldig om met brandstof om het risico op brand of brandwonden zo klein mogelijk te houden. Deze is zeer ontvlambaar.**
- Schud de brandstof en doe deze in een houder die goedgekeurd is voor de brandstof.
- Meng de brandstof in de open lucht, in een omgeving waar geen vonken of vlammen zijn.
- Leg het apparaat op de grond, stop de motor en laat het apparaat afkoelen voordat u brandstof bijvult.
- Draai de dop van de brandstof langzaam los om de druk vrij te geven en te voorkomen dat er brandstof naar buiten komt.
- Draai de dop van de brandstoftank goed dicht na het bijvullen. Trillingen kunnen ervoor zorgen dat de dop losraakt en er brandstof naar buiten komt.
- Veeg de brandstof die uit het apparaat is gekomen af. Verplaats het apparaat 3 meter van de plaats waarop u heeft bijgevoerd voordat u de motor start.
- Probeer onder geen beding brandstof te verbranden die naar buiten is gekomen.
- Rook niet tijdens het hanteren van de brandstof of tijdens het gebruik van de machine.
- Bewaar de brandstof op een koele, droge en

goedgeventileerde plaats.

- Bewaar de brandstof niet op plaatsen met droge bladeren, hooi, papier etc.
- Bewaar het apparaat en de brandstof op plaatsen waar de brandstofdampen niet in contact kunnen komen met vonken of open vlammen, geisers of boilers, elektrische motoren of schakelaars, ovens etc.
- Haal de dop niet van de tank wanneer de motor draait.
- Gebruik brandstof niet voor schoonmaakwerkzaamheden.
- Let erop dat er geen brandstof op uw kleding komt.

| BENZINE | OLIE | | A |
|---------|-----------|--------------------|---|
| | | | |
| | 2% - 50:1 | | |
| ℓ | ℓ | (cm ³) | |
| 1 | 0,02 | (20) | |
| 5 | 0,10 | (100) | |
| 10 | 0,20 | (200) | |
| 15 | 0,30 | (300) | |
| 20 | 0,40 | (400) | |
| 25 | 0,50 | (500) | |

Dit product wordt aangedreven door een tweetaktmotor waarbij er een voormenging moet plaatsvinden van olie en benzine voor tweetaktmotoren. Meng de loodvrije benzine en de olie voor tweetaktmotoren voor in een schone houder die goedgekeurd is voor benzine.

AANBEVOLEN BRANDSTOF: DEZE MOTOR IS GECERTIFICEERD OM TE WERKEN MET LOODVRIJE BENZINE VOOR AUTOGEBRUIK MET 89 OCTAAN ((R + M) / 2) OF MET EEN GROTER OCTAANGETAL. Meng de olie voor tweetaktmotoren met benzine volgens de instructies op de verpakking.

Wij adviseren om **Efco - Oleo-Mac** olie voor tweetaktmotoren op **2% (1:50)** te gebruiken, die specifiek is samengesteld voor alle luchtgekoelde tweetaktmotoren.

De juiste olie-/benzineverhoudingen die aangegeven zijn in de tabel (Fig. A) zijn geschikt als men **PROSINT 2-** en **EUROSINT 2-**olie gebruikt of een soortgelijke motorolie van hoge kwaliteit (**JASO FD- of ISO L-EGD-specificaties**).

LET OP: GEBRUIK GEEN OLIE VOOR AUTO'S OF OLIE VOOR TWEETAKT-BUITENBOORDMOTOREN.

VOORZICHTIG:

- Koop alleen de hoeveelheid brandstof die u nodig heeft; koop niet meer dan dat u in één of twee maanden gebruikt;
- Bewaar de benzine in een hermetisch gesloten tank op een koele en droge plaats.

 **VOORZICHTIG - Gebruik voor het brandstofmengsel nooit een brandstof met een ethanolpercentage van meer dan 10%; gasohol (ethanol-benzinemengsel) is acceptabel met een ethanolpercentage tot 10% of E10-brandstof.**

OPMERKING - Bereid slechts de benodigde hoeveelheid van het mengsel voor; laat het niet lange tijd in de tank of de jerrycan zitten. Het wordt aanbevolen om de brandstofstabilisator van **Emak ADDITIX 2000** code 001000972A te gebruiken om het mengsel voor een periode van 12 maanden te bewaren.

Alkylaatbenzine

 **VOORZICHTIG - Alkylaatbenzine heeft niet dezelfde dichtheid als normale benzine. Motoren die met normale benzine afgesteld zijn vereisen mogelijk een andere afstelling van de schroef H. Wend u voor deze afstelling tot een erkend servicecentrum.**

Bijvullen

Schud de jerrycan met het mengsel voordat u de tank bijvult.

KETTINGSMEEROLIE

 **OPGELET - Het toestel wordt geleverd zonder smeerolie voor de ketting.**

Een goede smering van de ketting gedurende het gebruik vermindert de slijtage tussen de ketting en het zaagblad tot een minimum en verzekert een langere levensduur. Altijd een goede kwaliteitsolie gebruiken.

 **LET OP - Er mag geen oude olie hergebruikt worden! Gebruik altijd een biologisch afbreekbaar smeermiddel (eco-lube Oleo-Mac p.n. 001001548 (5ℓ) - 001001549 (1ℓ) - eco-lube Efco p.n. 001001552 (5ℓ) - 001001553 (1ℓ)), speciaal bedoeld voor zaagbladen en kettingen, om het milieu en de**

onderdelen van de machine zoveel mogelijk te sparen.

 **Alvorens de motor op te starten zich ervan overtuigen, dat de ketting vrij kan draaien.**

 **Als de motor stationair loopt, mag de ketting niet draaien. Anders contact opnemen met een Authorized Service Center voor het uitvoeren van een controle en het probleem op te lossen.**

 **Als de motorzaag loopt, de voorste handgreep altijd goed met de linkerhand vasthouden en de achterste met de rechterhand. Ervoor zorgen, dat alle lichaamsdelen zich buiten bereik van de ketting en de uitlaat bevinden. Houd de machine nooit met gekruiste handen vast. Linkshandigen dienen deze instructies ook op te volgen. Sta in een goede houding om te snoeien.**

 **Blootstelling aan trillingen kan letsel veroorzaken bij personen die lijden aan **b l o e d s o m l o o p p r o b l e m e n** of zenuwaandoeningen. Raadpleeg een arts indien u fysieke symptomen heeft zoals verstijving, gevoelloosheid, vermindering van de normale kracht of variaties in de kleur van de huid. Deze symptomen doen zich doorgaans voor in de vingers, handen of polsen.**

 **WAARSCHUWING: houd u aan de veiligheidsinstructies voor het hanteren van de brandstof. Zet altijd de motor uit voordat u de tank bijvult. Vul nooit brandstof bij in een apparaat met een draaiende of hete motor. Ga minimaal 3 m van de plaats waar de bijvulling heeft plaatsgevonden vandaan voordat u de motor start. NIET ROKEN!**

1. Maak het oppervlak rond de tankdop schoon om verontreiniging te voorkomen.
2. Draai de tankdop langzaam los.
3. Giet het brandstofmengsel voorzichtig in de tank. Voorkom morsen.
4. Voordat u de tankdop weer vastdraait dient u de pakking schoon te maken en te controleren.
5. Plaats de tankdop onmiddellijk terug en draai hem met de hand vast. Verwijder eventueel gemorste brandstof.

⚠ WAARSCHUWING: controleer of er brandstoflekken zijn, en los deze op voordat u het apparaat gebruikt. Neem zo nodig contact op met de klantenservice van uw leverancier.

Motor is verzopen

- Plaats een geschikt gereedschap in de dop van de bougie.
- Wrik de dop van de bougie.
- Draai de bougie los en maak hem droog.
- Zet het gas helemaal open.
- Trek een paar keer aan het startkoord om de verbrandingskamer leeg te maken.
- Zet de bougie terug op zijn plaats en sluit de dop weer aan, druk hem **stevig** naar beneden.
- Zet de chokehendel op stand **OPEN** – ook als de motor koud is.
- Start de motor.

STARTPROCEDURE

- 1) Duw de primer 4 keer zacht in (6, Fig.1).
- 2) Zet de starthendel (11, Fig.1) in de stand **CLOSE** (A, Fig.9).
- 3) Trek de gashendel (14, Fig.1) geheel in en vergrendel deze door knop (17) gelijktijdig in te drukken en deze vast te houden en gashendel (14) los te laten.
- 4) Plaats de snoeizaag stabiel op de grond en let er op dat het maaiblad vrij rond kan draaien. Druk met één hand op de snoeizaag (Fig.10), trek aan de startkabel (niet meer dan 3 keer) totdat u de eerste plof van de motor hoort. Een nieuwe machine kan een aantal extra pogingen vereisen.
- 5) Zet de starthendel (11, Fig.1) in de stand **OPEN** (B, Fig.9).
- 6) Trek aan de startkabel om de motor te starten. Laat de machine na de start enkele seconden warmlopen zonder de gashendel aan te raken. De machine kan er bij kou of op grote hoogte wat langer over doen om op te warmen. Druk ten slotte de gashendel (14, Fig. 1) in om de semi-versnelling uit te schakelen.

⚠ Druk nooit met de voeten op de transmissiestang!

⚠ VOORZICHTIG:

- **Wikkel de startkabel nooit om uw hand.**
- **Gebruik bij het trekken nooit de hele lengte van de startkabel; hierdoor kan hij breken.**
- **Laat de startkabel niet plotseling los; houd de starthandgreep (10, Fig.1) vast en laat de kabel langzaam oprollen.**

⚠ LET OP: als de motor warm is geen choke gebruiken om te starten.

⚠ LET OP: Gebruik het semi-versnellingsapparaatje uitsluitend bij de startfase van de motor koud.

INLOPEN VAN DE MOTOR

De motor bereikt het maximale vermogen na 5÷8 bedrijfsuren.

Om overmatige belasting te vermijden mag de motor tijdens deze inlooperperiode niet onbelast worden gebruikt op het maximale toerental.

⚠ LET OP! - Tijdens de inlooperperiode mag de carburatie niet worden veranderd om het vermogen te vergroten; de motor zou hierdoor beschadigd kunnen raken.

OPMERKING: het is normaal dat een nieuwe motor rook afgeeft tijdens het eerste gebruik.

6. STOPPEN VAN DE MOTOR

Laat de motor stationair lopen door gashendel (14, Fig. 1) los te laten. Laat de motor even stationair lopen om deze enigszins af te laten koelen.

Zet de motor uit, het indrukken van de schakelaar (13).

7. GEBRUIK VAN DE MACHINE

VERBODEN GEBRUIK

⚠ LET OP - De hoogsnoeier moet uitsluitend gebruikt worden om hout te zagen. Het is verboden andere soorten materiaal te zagen. De vibraties en de terugslag zijn verschillend en er zou dan niet voldaan worden aan de veiligheidsvoorschriften. De hoogsnoeier niet gebruiken als hefboom om voorwerpen op te heffen, te verplaatsen of in stukken te breken. Het is verboden aan de krachtgreep van de hoogsnoeier gereedschap of onderdelen aan te brengen behalve die door de fabrikant aangegeven zijn.

⚠ LET OP - Niet zagen bij slecht weer of slecht zicht, te lage of te hoge temperaturen.

Zich ervan overtuigen, dat de boom geen dode takken heeft die zouden kunnen

afbreken.

⚠ LET OP!!! Werk met de grootste voorzichtigheid in de buurt van bovengrondse elektriciteitskabels. Deze machine is niet elektrisch geïsoleerd. Als de machine in contact komt met of in de buurt komt van kabels onder spanning, kan men ernstig of dodelijk letsel oplopen. De elektriciteit kan van het ene punt naar het andere worden geleid via een zogenaamde vlamboog. Hoe hoger de spanning, hoe groter de afstand waartussen de elektriciteit kan worden geleid. De elektriciteit kan ook worden geleid tussen takken of andere voorwerpen, vooral als die nat zijn. Bewaar steeds een afstand van minstens 10 m tussen de machine en spanningsgeleidingsdraad en/of het voorwerp dat hiermee in contact staat. Indien u moet werken binnen een kleinere veiligheidsafstand, contacteer dan steeds het energiedistributiebedrijf om u ervan te vergewissen dat de spanning afgekoppeld is wanneer u aan de slag gaat.

VOORZORGSMAATREGELEN VOOR HET WERKGEBIED

- Wees extra voorzichtig en alert als u gehoorbescherming draagt, omdat een dergelijke uitrusting uw vermogen om waarschuwend geluiden (roepen, signalen, waarschuwingen e.d.) te horen beperkt.
- Wees uiterst voorzichtig als u op hellend of oneffen terrein werkt.

⚠ LET OP Voor het starten moet u de spanning van de ketting controleren. Een losse ketting kan uit de houder schieten en ernstig letsel veroorzaken.

- Draag steeds een veiligheidsbril of een vizier tijdens het werken. De spaanders kunnen het gelaat van de gebruiker raken en hem de controle over de machine doen verliezen.
- Draag steeds een beschermhelm om u te beschermen tegen vallende takken.
- Oefen geen druk uit op de hoogsnoeier aan het eind van het zagen omdat u daardoor de controle over de machine kunt verliezen.
- Buig niet voorover. U kan meegesleurd worden of het evenwicht verliezen en de controle over de hoogsnoeier verliezen.
- Verwijder het vuil en de eventuele stenen, losgerukte schors, spijkers, klemmen en

metalen draden van de boom die moet worden gesnoeid.

- Keer de hoogsnoeier nooit om om van beneden naar boven te snoeien. De machine kan in deze positie niet onder controle worden gehouden.
- Stop de hoogsnoeier als de ketting een vreemd voorwerp raakt. Inspecteer de hoogsnoeier en laat de beschadigde onderdelen herstellen als dat nodig is.
- Zet de motor uit voordat u het toestel op de grond neerlegt.
- Zaag alleen als de zichtbaarheid en het licht voldoende zijn om goed te zien. Gebruik de machine niet bij slecht weer, zoals dichte mist, hevige regen, sterke wind, intense koude, enz.
- **Zaag niet als u op een ladder staat, dit is uiterst gevaarlijk.**
- Houd de ketting vrij van vuil en zand. Zelfs een kleine hoeveelheid vuil kan de ketting al snel bot maken en de mogelijkheid op kickback vergroten.
- De handgrepen altijd droog en schoon houden.
- Bij het doorzagen van een boomstam of een tak onder spanning erop letten, zich niet te laten verrassen door het ogenblikkelijke spanningsverlies van het hout.
- Heel voorzichtig zijn bij het doorzagen van kleine takken of struiken, die de ketting kunnen blokkeren of tegen u aan geschoten kunnen worden en u uw evenwicht kunnen doen verliezen.

GEBRUIKSTECHNIEK

Houd de bedieningshandgreep met uw rechterhand vast en de steel met uw linkerhand.

⚠ WAARSCHUWING! – Gebruik de machine niet met één hand!

U bereikt een optimaal evenwicht als de machine zo dicht mogelijk bij het lichaam wordt gehouden. De gemakkelijkste positie is als de machine een hoek van 60° met de grond maakt. Er kan veilig gewerkt worden (de operator bevindt zich niet in de valzone van de takken) en de machine steekt niet te veel naar voren, in onevenwicht.

Om het vallen van de takken te vergemakkelijken moeten eerst de onderste takken worden afgezaagd.

Dikke takken (met een diameter van meer dan 10 cm) moeten in meerdere delen worden gezaagd (max. lengte 20 cm) en mogen nooit in

hun geheel worden doorgezaagd, maar met de techniek van de ontlastingsnede.
Zaag altijd met vol gas.

Zaag de takken in kleine stukken. Let op vallende takken en op takken die op ongewone wijze van de grond kunnen terugspringen.

⚠ LET OP! – Werk nooit onder de te zagen tak; houd rekening met de valruimte en met het eventuele terugspringen op de grond.

Neem tijdens het werken met de hoogsnoeier en stabiele houding aan. Neem een correcte werkhouding aan. Blijf niet lang in dezelfde positie staan, maar verander uw werkhouding regelmatig.

Gebruik geen ladders of onveilige posities, houd het werkgebied schoon om u zo nodig gemakkelijk van de werkplek te kunnen verwijderen. Het is verboden om met de hoogsnoeier in bomen te klimmen; het is alleen toegestaan vanuit de hoogte te werken in een cabine met hydraulische heffing.

⚠ LET OP! – Werk met de grootste voorzichtigheid in de buurt van bovengrondse elektriciteitskabels. Vallende takken zouden kortsluiting kunnen veroorzaken. Houd het werktuig altijd op een afstand van minstens 10 meter van elektriciteitskabels.

Ontlastingsnede – Breng aan de onderkant van dikke takken een ontlastingsnede aan ter voorkoming van het ontschorsen van de tak, een terugslag of het blokkeren van het zaagblad. Voer daarna de zaagsnede uit.

⚠ WAARSCHUWING! Als de ketting geblokkeerd raakt, moet u de motor stilleggen alvorens die vrij te maken.

Bijzondere sneden

De grote actieradius van de uitschuifbare hoogsnoeier biedt de volgende mogelijkheden:

- zagen van takken voorbij obstakels, zoals waterspiegels, enz.
- gemakkelijker zagen van takken vanaf het hefplatform.

Hoogteregeling van de telescoopsteel

⚠ LET OP! – Stel de steel altijd af bij afgezette motor en met gemonteerde

kettingbeschermer.

Draai de bevestigingsring rechtsom los. Stel de steel op de gewenste maat af. Draai de ring linksom aan.

Hoekafstelling van het snijgereedschap

⚠ LET OP! – Stel de hoekstand van het snijgereedschap altijd af bij afgezette motor en met gemonteerde kettingbeschermer.

Door de schroef (24, Fig.1) los te draaien kan de hoekstand van het snijgereedschap van 0° tot 90° worden gewijzigd. Tussen 0° en 90° liggen drie standen (22°-45°-67°) die het gereedschap in de aanbevolen posities blokkeren. Kies de gewenste schuine stand en draai de schroef (24) weer vast.

⚠ OPGELET – Blokkeer het snijmechanisme in één van de vijf standen; laat het nooit in een tussenstand.

8. ONDERHOUD

ONDERHOUDSTABEL

| | | Vóór ieder gebruik | Na elke bijvulbeurt | Wekelijks | Indien vervuld of beschadigd | Indien nodig |
|---|--|--------------------|---------------------|-----------|------------------------------|-----------------------------------|
| | | | | | | |
| Wij wijzen u erop dat de volgende onderhoudsintervallen alleen van toepassing zijn bij de normale werkingscondities. Als uw dagelijkse werkzaamheden intensiever zijn dan normaal, moeten de onderhoudsintervallen elkaar sneller opvolgen. | | | | | | |
| Volledige machine | Inspecteren: lekkages, barsten en slijtage | X | X | | | |
| Bediening: schakelaar, choke, gashendel en gashendelblokkering | Werking controleren | X | X | | | |
| Brandstoftank en olietank | Inspecteren: lekkages, barsten en slijtage | X | X | | | |
| Brandstoffilter | Inspecteren en schoonmaken | | | X | | |
| | Vervang het filterelement | | | | X | Om de 6 maanden |
| Kettingsmering | Rendement controleren | X | X | | | |
| Ketting | Inspecteren: schade, scherpte en slijtage | X | X | | | |
| | Spanning controleren | X | X | | | |
| | Slijpen: slijpdiepte controleren | | | | X | |
| Zaagblad | Inspecteren: schade en slijtage | X | X | | | |
| | Oliegleuf en -leiding schoonmaken | X | | | | |
| | Neuswiel draaien en smeren, en ontbramen | | | X | | |
| | Vervangen | | | | X | |
| Tandwiel | Inspecteren: schade en slijtage | | | X | | Vervangen bij elke nieuwe ketting |
| Alle toegankelijke schroeven en moeren (niet de afstelschroeven) | Inspecteren en opnieuw aanspannen | | | X | | |
| Luchtfilter | Schoonmaken | X | | | | |
| | Vervangen | | | | X | Om de 6 maanden |
| Ribben cilinder en sleuven startcarter | Schoonmaken | | | X | | |
| Startkoord | Inspecteren: schade en slijtage | | | X | | |
| | Vervangen | | | | X | |
| Carburator | Controleer stationair toerental (de ketting mag niet draaien bij stationair toerental) | X | X | | | |
| Bougie | Controleer de afstand tussen de elektrodes | | | X | | |
| | Vervangen | | | | X | Om de 6 maanden |
| Kegelwiel | Inspecteren (Schade, Slijtage en Smeerniveau) | | | X | | |

CONFORMITEIT VAN DE GASEMISSIES

Deze motor, inclusief het emissiecontrolesysteem, moet worden beheerd, gebruikt en onderhouden volgens de aanwijzingen in de gebruikershandleiding om de emissieprestaties die van toepassing zijn op niet voor de weg bestemde mobiele machines binnen de wettelijke eisen te houden.

Het emissiecontrolesysteem van de motor mag niet opzettelijk gemanipuleerd of oneigenlijk gebruikt worden.

Een verkeerde werking, gebruik of onderhoud van de motor of van de machine kan mogelijke storingen van het emissiecontrolesysteem veroorzaken waardoor niet meer wordt voldaan aan de toepasselijke wettelijke eisen; in dat geval moet onmiddellijk actie worden ondernomen om de storingen van het systeem te repareren en de toepasselijke eisen te herstellen.

Hieronder volgt een niet-limitatieve lijst met voorbeelden van een verkeerde werking, onjuist gebruik of onderhoud:

- De brandstofdoseersystemen forceren of breken;
- Gebruik van brandstof en/of motorolie die niet aan de kenmerken voldoen die in het hoofdstuk STARTEN / BRANDSTOF zijn aangegeven;
- Gebruik van niet-originele onderdelen, bijvoorbeeld bougies, enz.;
- Geen of niet-passend onderhoud van het lossysteem, inclusief verkeerde onderhoudsintervallen voor uitlaat, bougie, luchtfilter, enz.

⚠ LET OP! - Manipulatie van deze motor maakt het EU-certificaat met betrekking tot de emissies ongeldig.

Het CO₂-niveau van deze motor kan worden gevonden op de WEBSITE van Emak (www.myemak.com) in het deel "The Outdoor Power Equipment World".

⚠ LET OP! – Draag altijd veiligheidshandschoenen tijdens het plegen van onderhoud. Verricht nooit onderhoud bij warme motor. De onderhoudswerkzaamheden moeten bij afgezette motor worden uitgevoerd.

- Onjuist onderhoud en het verwijderen van de veiligheidsinrichtingen kan ernstige ongevallen veroorzaken.

- Gebruik geen brandstof voor schoonmaakwerkzaamheden.
- Probeer geen reparaties te verrichten die buiten het normale onderhoud vallen. Laat dit soort werkzaamheden over aan uw dealer.

ZAAGBLAD - EN KETTINGMONTAGE (Fig. 3)

- De moeren (A) verwijderen en de kettingkast (B) demonteren.
- De kettingspanklink (D) helemaal naar de spoel (E) brengen door de kettingspanschroef (L) te verstellen.
- Schuif het zaagblad (F) op de tapbouten (C).
- De ketting (H) in de spoel (E) en de zaagbladbaan monteren. Op de draairichting van de ketting letten (I).
- Druk de kettingkast tegen het zaagblad en draai de stelschroef (L) aan totdat de pen van de kettingspanner (D) in het gat (G) van het zaagblad steekt. Draai de moeren (A) op het deksel met lichte belasting aan.
- De ketting met behulp van de kettingspanschroef (L) spannen.
- De bevestigingsschroeven van de kettingkast definitief vast schroeven, terwijl de zaagbladpunt omhoog gehouden wordt. De ketting moet zó afgesteld zijn, dat deze goed gespannen is en gemakkelijk op handkracht kan lopen.
- De ketting is op de juiste spanning afgesteld, als men deze een paar milimeter omhoog kan trekken.

⚠ LET OP! - Meermaals de kettingspanning controleren bij dagelijks gebruik van de machine. Altijd werkhandschoenen gebruiken.

⚠ WAARSCHUWING: Span de ketting als die koud staat om kettingbreuk te vermijden. Controleer de kettingspanning als die koud staat voor het volgende gebruik.

⚠ WAARSCHUWING: een nieuwe ketting moet meer gespannen worden dan een ketting die al een tijd is gebruikt.

KETTINGSLIJPEN

De kettingspoed is 3/8"x.043". De ketting slijpen met werkhandschoenen aan en met een ronde vijl van Ø 4 mm (5/32").

De ketting altijd van binnen naar buiten over het zaagvlak slijpen en daarbij de in vermelde waarden in acht nemen.

De scherpe schakels moeten, na het slijpen, alle dezelfde breedte/lengthe hebben.

⚠ LET OP - De ketting moeten geslepen

worden iedere keer, dat men bemerkt, dat de krullen zeer fijn worden, net als gewoon zaagsel.

Iedere 3-4 keer slijpen moet men de dieptebeperking controleren en eventueel slijpen met een platte vijl en de als optional bijgeleverde vormblad, waarna men de voorste hoek afrondt.

⚠ LET OP - De juiste afstelling van de dieptebeperking is even belangrijk als het goed slijpen van de ketting.

ZAAGBLAD

Het zaagblad moet na iedere 8 uur gebruik omgedraaid worden om een gelijkvormige slijtage mogelijk te maken.

De loop van het zaagblad en het smeergat schoonhouden met behulp van het als optional bijgeleverde krabbertje.

Controleren, dat de zaagbladlopers parallel zijn en, indien nodig, de zijranden met de platte vijl verwijderen.

⚠ LET OP - Nooit een nieuwe ketting op een versleten spoel of monteren.

⚠ LET OP! – Draag altijd veiligheidshandschoenen tijdens het plegen van onderhoud. Verricht nooit onderhoud bij warme motor.

LUCHTFILTER

Elke 8-10 werkuren dient u de kap te verwijderen (A, Fig. 13). Reinig het filter (B).

Met perslucht van een afstand van binnen naar buiten blazen.

De motor loopt onregelmatig als het filter is vervuild. De machine verbruikt dan meer brandstof en levert minder vermogen.

BENZINEFILTER

Controleer het benzinefilter regelmatig op vervuiling. Een vuil filter veroorzaakt slecht starten en minder vermogen. Om het filter te reinigen dient u als volgt te werk te gaan. Verwijder het filter via de vulopening. Vervang het indien het vuil is (Fig. 12).

MOTOR

Reinig de koelribben van de cilinder indien nodig met een borstel op perslucht. Oververhitting kan veroorzaakt worden door het niet tijdig reinigen van de cilinder.

BOUGIE

Reinig de bougie indien nodig (Fig. 14) en controleer de elektrode-afstand. Gebruik een NGK CMR7A bougie of een bougie van een ander merk met een equivalent thermisch bereik.

TANDWIELHUIS

Na elke 30 werkuren, de schroef (A, Fig. 1) verwijderen en de hoeveelheid vet controleren. Gebruik niet meer dan 10 gram. Gebruik een hoge kwaliteit molybdeen disulfide vet. Geen brandstof (mengsel) gebruiken voor het schoonmaken.

TRANSMISSIE

Smeer de verbindingsgroef van de steel (E, Fig. 2) om de 30 bedrijfsuren met molybdeendisulfidevet.

CARBURATEUR

Deze motor is ontworpen in overeenstemming met de toepassing van de verordeningen (EU) 2016/1628, (EU) 2017/654 en (EU) 2017/656. Het beperkte instellingsveld van de schroeven is bij voorbaat door de fabrikant bepaald, en kan niet worden gewijzigd.

Schroef T (stationair schroef) is dusdanig afgesteld dat er een goede veiligheidsmarge is tussen het stationair toerental en het aangrijptoerental van de centrifugaalkoppeling.

⚠ LET OP: Wanneer de motor stationair draait (2800÷3000 omwentelingen/min) mag het ketting. We raden u aan alle brandstofafstellingen te laten uitvoeren door uw dealer of erkende onderhoudswerkplaats.

⚠ VOORZICHTIG: Bij gebruik van de machine boven een hoogte van 1.000 m moet u de carburatie laten controleren door een erkend servicecentrum.

UITLAAT

⚠ WAARSCHUWING! - Deze knalpot is uitgerust met een katalysator, die ervoor zorgt dat de motor voldoet aan de emissievereisten. U mag de katalysator nooit wijzigen of verwijderen: indien u dat wel doet, bent u wettelijk strafbaar.

⚠ WAARSCHUWING! - Knalpotten uitgerust met een katalysator worden bij het gebruik zeer heet en blijven dat ook lang nadat de motor is stilgelegd. Dit is ook het geval wanneer de motor stationair loopt. Bij

aanraking kan de huid brandwonden oplopen. Vergeet ook het brandgevaar niet!

⚠ VOORZICHTIG! - Een beschadigde uitlaat moet worden vervangen. Als de uitlaat vaak verstopt is, kan dit betekenen dat de katalysator een beperkt rendement heeft.

⚠ LET OP – Gebruik de snoeizaag niet als de uitlaat beschadigd is, ontbreekt of gewijzigd is. Het gebruik van een onvoldoende onderhouden uitlaat verhoogt het risico op brand en gehoorverlies.

BUITENGEWOON ONDERHOUD

Om de twee jaar, of bij intensief gebruik aan het einde van elk seizoen, moet een algemene controle op het apparaat worden uitgevoerd door een gespecialiseerd technicus van het assistentienetwerk.

9. VERVOER

Als u de hoogsnoeier vervoert, dan moet de motor zijn uitgeschakeld en het blad zijn bedekt met de kettingbeveiliging (Fig. 8).

⚠ OPGELET – Wanneer u de machine in/op een voertuig vervoert, moet u nagaan of ze correct en stevig is bevestigd in/op het voertuig met riemen. De machine moet in horizontale positie vervoerd worden, met lege brandstoftank. Zorg er tevens voor dat u geen inbreuk pleegt op de geldende normen voor het vervoer van dergelijke machines.

⚠ LET OP: Alle niet in deze handleiding beschreven onderhoudshandelingen moeten door een geautoriseerde werkplaats uitgevoerd worden. Om een constant en regelmatig functioneren van de hoogsnoeier te garanderen, denk eraan, dat eventuele vervanging van onderdelen alleen moet gebeuren met **ORIGINELE RESERVE-ONDERDELEN**.

⚠ Eventuele niet-geautoriseerde wijzigingen en/of niet-originele wisselstukken kunnen tot ernstig letsel leiden en zelfs tot de dood van de operator of anderen.

10. OPSLAG

Wanneer het apparaat lange tijd niet gebruikt zal worden:

- Ledig de brandstof- en olietanks en maak ze schoon in een goed geventileerde ruimte.
- Verwerk de brandstof en de olie volgens de

geldende normen en met inachtneming van het milieu.

- Maak de hoogsnoeier geheel schoon en vet alle metalen delen in met een dunne olie.
- Verwijder de ketting en het zaagblad, maak ze schoon en bespreek ze met beschermende olie.
- Bewaar het apparaat op een droge plaats, zo mogelijk niet rechtstreeks in contact met de grond, uit de buurt van warmtebronnen en met lege tanks.

⚠ LET OP: Monteer bij of opslag de beschermkap van de maaishijf op de hoogsnoeier zoals op de (Fig. 8) is weergegeven.

11. MILIEUBESCHERMING

Tijdens het gebruik van de machine moet de bescherming van het milieu een belangrijk aspect vormen. Dit moet altijd prioriteit hebben ten gunste van de samenleving en van de natuur waarin we leven.

- Zorg ervoor dat u geen storende factor in de buurt bent.
- Volg de plaatselijke voorschriften voor de verwerking van het maaiafval nauwgezet op.
- Volg de plaatselijke voorschriften voor de verwerking van verpakkingsmateriaal, olie, benzine, accu's, filters, versleten delen of elk onderdeel dat een slechte invloed heeft op het milieu nauwgezet op; dit afval mag niet bij het huisvuil worden geworpen, maar moet worden gescheiden en naar speciale verzamelcentra worden gebracht, die de materialen zullen recyclen.

Slopen en afdanken



Laat de machine na de buitenwerkingstelling niet in het milieu achter, maar wend u tot een afvalinzamelcentrum.

Een groot deel van de materialen die bij de bouw van de machine gebruikt zijn, zijn recyclebaar: alle metalen (staal, aluminium, messing) kunnen aan een normale ijzerhandelaar worden gegeven. Neem voor meer informatie contact op met de normale afvalverwerkingsdienst in uw streek. Het afval dat afkomstig is van de sloop van de machine moet met respect voor het milieu worden verwerkt zonder de bodem, de lucht en het water te vervuilen.

In elk geval moeten de plaatselijk geldende wetten op dit gebied in acht worden genomen.

Bij machine sloop, moet u het label van de CE-markering samen met deze handleiding te vernietigen.

12. TECHNISCHE GEGEVENS

| | | | |
|---|---|-------------------|---------------|
| Cylinderinhoud | | cm ³ | 27.0 |
| Motor | | | 2 takt EMAK |
| Minimum toerental/min. | | min ⁻¹ | 2800 ÷ 3000* |
| Maximum toerental/min | | min ⁻¹ | 11.900* |
| Inhoud brandstoftank |  | cm ³ | 580 (0.58 l) |
| Inhoud olietank ketting |  | cm ³ | 184 (0.184 l) |
| Primer carburateur | | | Ja |
| Schwingungsdämpfung | | | Ja |
| Aantal tanden tandrad | | | 6 |
| Gewicht zonder zaagblad en ketting | | kg | 7.9 |
| * Onbelast draaien met stang en ketting | | | |

| Aanbevolen combinaties zaagbladen en kettingen | | |
|--|--------------------|----------------------------|
| Model | PTX 2710 - PPX 271 | |
| Steek en dikte ketting | 3/8" x .043" | 3/8" x .043" |
| Lengte van het zaagblad | 10" (25 cm) | 12" (30 cm) |
| Type zaagblad | 104 MLEA 318 | 124 MLEA 218 |
| Type ketting | 90 PX - 39E | 90 SG - 44E 90 PX - 44E |
| Zaaglengte | 21 cm | 26 cm |



LET OP!!!

Het risico op terugslag (kickback) neemt toe wanneer de combinatie zaagblad/ketting verkeerd is! Gebruik uitsluitend de aanbevolen combinaties zaagblad/ketting en respecteer de instructies voor het slijpen.

| | | | PPX 271 PTX 2710 | |
|--|------------------|------------------------------------|----------------------|---|
| Geluidsdruck | dB (A) | EN 11680-1 EN 22868 | 97.0 | * |
| Onnauwkeurigheid | dB (A) | | 3.0 | |
| Het geluidsniveau werd gemeten | dB (A) | EN 22868 EN ISO 3744 | 107.5 | |
| Onnauwkeurigheid | dB (A) | | 3.5 | |
| Gegarandeerd acoustisch vermogensniveau | dB (A) | EN 22868 EN ISO 3744 | 111.0 | |
| De Trillingsintensiteit | m/s ² | EN 11680-1 EN 22867 EN 12096 | 4.2 (sx) 5.9 (dx) | * |
| Onnauwkeurigheid | m/s ² | EN 12096 | 2.1 | |
| * Gewogen gemiddelde waarden (1/2 minimum, 1/2 volle lading) | | | | |

13. CONFORMITEITSVERKLARING

Ondergetekende, **EMAK spa via Fermi, 4 - 42011 Bagnolo in Piano (RE) ITALY**

verklaart, onder eigen verantwoordelijkheid, dat de machine:

1. Type: **snoeizaag**

2. Merk: / Type: **Oleo-Mac PPX 271 – Efco PTX 2710**

3. serie - identificeren: **859 XXX 0001 - 859 XXX 9999**

voldoet aan de voorschriften van de richtlijn / verordening en latere wijzigingen of aanvullingen:

2006/42/EC - 2014/30/EU - (EU) 2016/1628 - 2011/65/EU

is conform de bepalingen van de volgende geharmoniseerde regelgeving:

EN ISO 11680-1:2021 - EN 55012:2007+A1:2009 - EN ISO 14982:2009

Gemaakt in: **Bagnolo in piano (RE) Italy - via Fermi, 4**

Datum: **01/06/2022**

Technische documentatie neergelegd op: **de Hoofdzetel. - Technische Directie**

  **Emak** s.p.a.

Luigi Bartoli - C.E.O.

14. GARANTIEBEWIJS

Dit apparaat is ontworpen en gerealiseerd met de modernste productietechnieken. De fabrikant geeft een garantie van 24 maanden vanaf de aankoopdatum op de eigen producten voor privé-/hobbygebruik. De garantie is beperkt tot 12 maanden bij professioneel gebruik.

Algemene garantievoorwaarden

- 1) De garantie geldt vanaf de aankoopdatum. De fabrikant vervangt gratis de onderdelen met defecten in materiaal, afwerking en productie via het verkoopnetwerk en de technische servicedienst. De garantie ontnemt de gebruiker niet de wettelijke rechten van het burgerlijk wetboek tegen de consequenties van de defecten of fouten veroorzaakt door het verkochte voorwerp.
- 2) Het technische personeel zal de defecte onderdelen zo snel als organisatorisch mogelijk is repareren.
- 3) **Om een aanvraag tot technische assistentie onder garantie in te dienen, dient u aan het bevoegde personeel het onderstaande garantiencertificaat te tonen, voorzien van het stempel van de leverancier, volledig ingevuld en met de aankoopfactuur of bon met de aankoopdatum aangehecht.**
- 4) De garantie vervalt in de volgende gevallen:
 - Duidelijk gebrek aan onderhoud,
 - Onjuist gebruik van het product of geknoei aan het product,

- Gebruik van ongeschikte smeermiddelen of brandstoffen,
 - Gebruik van niet-originele reserveonderdelen of accessoires,
 - Reparaties die uitgevoerd zijn door onbevoegd personeel.
- 5) De fabrikant sluit verbruiksmaterialen en onderdelen die aan normale werkingslijtage onderhevig zijn, uit van de garantie.
 - 6) Onder de garantie vallen geen aanpassingen en verbeteringen van het product.
 - 7) Onder de garantie vallen geen afstellingen en onderhoudswerkzaamheden die nodig zouden kunnen zijn tijdens de garantieperiode.
 - 8) Eventuele schade die veroorzaakt is tijdens het transport moet onmiddellijk gemeld worden aan de transporteur, anders vervalt de garantie.
 - 9) Voor motoren van andere merken (Briggs & Stratton, Subaru, Honda, Kipor, Lombardini, Kohler, enz.) die gemonteerd zijn op onze machines, geldt de garantie die gegeven wordt door de fabrikant van de motor.
 - 10) De garantie dekt geen eventuele directe of indirecte schade, die veroorzaakt is bij personen of voorwerpen door storingen in het apparaat of die voortvloeit uit het langdurig niet gebruiken van het apparaat.

NL

MODELL

SERIENUMMER

KÄUFER GEKOCHT DOOR DHR./MEVR.

DATUM

LEVERANCIER

Niet opsturen! Alleen een eventueel verzoek om technische garantie aanhechten.

15. OPLOSSEN VAN PROBLEMEN



WAARSCHUWING: zet het apparaat altijd uit en koppel de bougie los voordat u de aanbevolen corrigerende maatregelen in onderstaande tabel uitvoert, behalve als gevraagd wordt om het apparaat aan te zetten.

Als alle mogelijke oorzaken nagegaan zijn en het probleem nog steeds niet is opgelost, neem dan contact op met een erkend reparatiecentrum. Als u een probleem heeft dat niet in deze tabel staat, neem dan contact op met een erkend reparatiecentrum.

| PROBLEEM | MOGELIJKE OORZAKEN | OPLOSSING |
|---|---|---|
| De motor start niet of gaat na enkele seconden na het starten weer uit. (Controleer of de schakelaar in stand "I" staat) | <ol style="list-style-type: none"> 1. Er is geen vonk 2. Motor is verzopen | <ol style="list-style-type: none"> 1. Controleer de vonk van de bougie. Als er geen vonk is, herhaal de test dan met een nieuwe bougie. 2. Volg de procedure op pag.88. Als de motor nog niet start, herhaal de procedure dan met een nieuwe bougie. |
| De motor start, maar versnelt niet voldoende of werkt niet goed bij hoge snelheid. | De carburateur moet worden afgesteld. | Neem contact op met een erkend reparatiecentrum om de carburateur te laten afstellen. |
| De motor bereikt de volledige snelheid niet en/of geeft zeer veel rook af. | <ol style="list-style-type: none"> 1. Controleer het olie-/ benzinemengsel. 2. Luchtfilter is vuil. 3. De carburateur moet worden afgesteld. | <ol style="list-style-type: none"> 1. Gebruik verse benzine en een olie die geschikt is voor tweetaktmotoren. 2. Schoonmaken; zie de instructies in het hoofdstuk Onderhoud van het luchtfilter. 3. Neem contact op met een erkend reparatiecentrum om de carburateur te laten afstellen. |
| De motor start, draait en versnelt, maar wil niet stationair lopen. | De carburateur moet worden afgesteld | Stel de stationairstelschroef "T" (Fig. 11) naar links bij om de snelheid te verhogen; zie het hoofdstuk Onderhoud carburateur. |
| Het zaagblad en de ketting warmen op en beginnen te roken tijdens het werken | <ol style="list-style-type: none"> 1. Olietank ketting leeg 2. Kettingspanning te strak 3. Defect van het smeringssysteem | <ol style="list-style-type: none"> 1. De olietank moet gevuld worden telkens de brandstoftank wordt gevuld. 2. Kettingspanning; zie de instructies in het hoofdstuk Zaagblad- en kettingmontage (Pag.92). 3. Laat gedurende 15-30 seconden met volledig geopend gas werken. Sluit en controleer of er olie van de punt van het zaagblad druipt. Indien er olie aanwezig is, kan het defect te wijten zijn aan een losse ketting of een beschadigd zaagblad. Indien er geen olie is, neem dan contact op met een Erkende Hersteller |
| De motor start en werkt, maar de ketting draait niet | <ol style="list-style-type: none"> 1. Kettingspanning te strak 2. Assemblage zaagblad en ketting niet correct 3. Ketting en/of zaagblad beschadigd 4. Koppeling en/of tandwiel beschadigd | <ol style="list-style-type: none"> 1. Kettingspanning; zie de instructies in het hoofdstuk Zaagblad- en kettingmontage (Pag.92) 2. Zie de instructies in het hoofdstuk Zaagblad- en kettingmontage (Pag.92) 3. Zie de instructies in het hoofdstuk Onderhoud zaagblad en/of ketting (Pag.92) 4. Vervang ze indien nodig; neem contact op met een Erkende Hersteller |



WAARSCHUWING: raak de ketting nooit aan wanneer de motor in werking is

TRADUÇÃO DAS INSTRUÇÕES ORIGINAIS

Estimado cliente

Obrigado por ter escolhido um produto Emak. A nossa rede de revendedores e de oficinas autorizadas está ao seu inteiro dispor para o que for necessário.

INTRODUÇÃO

Para utilizar a máquina correctamente e evitar acidentes, não comece a trabalhar sem primeiro ler este manual com a máxima atenção. Nele encontrará explicações relativas ao funcionamento dos vários componentes, bem como instruções para as verificações necessárias e para a manutenção.

N.B. As descrições e as figuras contidas neste manual não são rigorosamente obrigatórias. A empresa reserva-se o direito de efectuar eventuais modificações sem se comprometer em actualizar periodicamente este manual.

Para além das instruções de uso e manutenção, este manual contém informações que requerem a sua atenção especial. Estas informações estão assinaladas com os seguintes símbolos:

ATENÇÃO: quando existe o risco de acidentes ou lesões pessoais, mesmo mortais, ou graves danos materiais.

CUIDADO: quando existe o risco de danos no aparelho ou em componentes individuais do mesmo.

ATENÇÃO
RISCO DE DANOS AUDITIVOS
NAS CONDIÇÕES NORMAIS DE
FUNCIONAMENTO, ESTA MÁQUINA PODE
EXPOR DIARIAMENTE O UTILIZADOR A UM
NÍVEL DE RUÍDO IGUAL OU SUPERIOR A
85 dB (A)

ÍNDICE

- | | |
|---|------------|
| 1. NORMAS DE SEGURANÇA (contém as normas para utilizar a máquina em segurança) | 99 |
| 2. EXPLICAÇÃO DOS SÍMBOLOS E AVISOS DE SEGURANÇA (explica como identificar a máquina e o significado dos símbolos) | 101 |
| 3. COMPONENTES PRINCIPAIS (indica a localização dos principais elementos que compõem a máquina) | 101 |
| 4. MONTAGEM (explica como retirar a embalagem e completar a montagem dos elementos removidos) | 101 |

- | | |
|---|------------|
| 5. PARA DAR PARTIDA | 102 |
| 6. PARAGEM DO MOTOR | 104 |
| 7. UTILIZAÇÃO DA MÁQUINA | 104 |
| 8. MANUTENÇÃO (contém todas as informações para manter a eficiência da máquina) | 107 |
| 9. TRANSPORTE | 110 |
| 10. ARMAZENAGEM | 110 |
| 11. PROTECÇÃO AMBIENTAL (Fornece alguns conselhos para a utilização da máquina respeitando o meio ambiente) | 110 |
| 12. DADOS TÉCNICOS (Resume as principais características da máquina) | 111 |
| 13. DECLARAÇÃO DE CONFORMIDADE | 112 |
| 14. CERTIFICADO DE GARANTIA (Resume as condições de garantia) | 113 |
| 15. GUIA PARA A RESOLUÇÃO DE PROBLEMAS (Ajuda-o a resolver rapidamente qualquer eventual problema de utilização) | 114 |

1. NORMAS DE SEGURANÇA

 **ATENÇÃO:** Se utilizarem correctamente a podadora, terão um instrumento de trabalho rápido e eficaz; se utilizarem de modo incorreto ou sem as devidas precauções pode-se transformar num instrumento perigoso. Para que o vosso trabalho seja sempre agradável e seguro, queiram respeitar escrupulosamente as normas de segurança indicadas a seguir.

 **ATENÇÃO:** O sistema de arranque da sua unidade produz um campo electromagnético de intensidade muito baixa. Este campo pode interferir com alguns pacemaker. Para reduzir o risco de lesões graves ou mortais, as pessoas com pacemaker deverão consultar o seu médico e o fabricante do pacemaker antes de utilizar esta máquina.

 **ATENÇÃO:** - A legislação nacional pode limitar o uso da podadora.

- 1 - Não utilize a podadora quando estiver fisicamente fatigado. Ou quando tiver bebido álcool, ou tomado drogas ou medicamentos.
- 2 - Use vestuário adequado e artigos de

segurança, tal como botas antiderrapantes, calças resistentes, luvas, óculos de protecção, auriculares e capacete de segurança.

- 3- Não permita que as crianças utilizem a podadora.
- 4- Não permita que outras pessoas permaneçam num raio de acção de 15 metros quando está a utilizar a podadora.
- 5- Antes de pôr o motor a trabalhar verifique se a alavanca de acelerador funciona livremente.
- 6- Antes de ligar o motor, certifique-se de que a corrente roda livremente e não está em contacto com corpos estranhos.
- 7- É obrigatório utilizar o sistema de suporte fornecido.
- 8- Não corte demasiado rente ao chão a fim de evitar pedras ou outros objectos.
- 9- Durante a preparação da área de trabalho, desligue sempre o motor da podadora.
- 10- Não use cachecol, pulseiras ou outras coisas que possam se prender na máquina ou na corrente. Use roupas aderentes com protecção contra os cortes.
- 11- Não inicie o corte até que a área de trabalho não estiver completamente limpa e livre. Não corte em proximidades de cabos eléctricos.
- 12- Mantenha todas as etiquetas com os sinais de perigo e de segurança em perfeitas condições. Em caso de danos ou deterioramentos, é necessário substituir as etiquetas imediatamente (Fig. 15).
- 13- Não utilize a máquina para usos diferentes dos indicados no manual (vide pag. 104).
- 14- Antes de usar a podadora, verifique se a corrente está esticada.
- 15- Não abandonar a máquina com o motor ligado.
- 16- Dirija-se sempre ao seu revendedor para qualquer esclarecimento ou intervenção prioritária.
- 17- Guarde com cuidado o presente Manual e consulte-o todas as vezes antes de utilizar a máquina.
- 18- Não utilize a máquina antes de tomar totalmente conhecimento do modo específico de utilização do aparelho. Primeiramente, o operador deve praticar antes da utilização no campo.
- 19- A máquina deve ser usada apenas por pessoas adultas que estejam em boas condições físicas e que conheçam as normas de utilização.

- 20- Utilize sempre a máquina em locais bem ventilados, não a utilize em atmosferas explosivas, inflamáveis ou em ambientes fechados.
- 21- Não ponha o motor a trabalhar sem ter montado o braço da podadora.
- 22- Uma manutenção incorrecta e a remoção dos dispositivos de segurança podem provocar acidentes graves.
- 23- Não efectue operações ou reparações que não sejam de manutenção normal. Dirija-se às oficinas autorizadas.
- 24- É proibido aplicar í tomada de força da máquina qualquer dispositivo que não seja o fornecido pelo fabricante.
- 25- Com o motor em movimento, não efectue qualquer operação de manutenção e não toque na corrente.
- 26- Não trabalhe com uma máquina danificada, mal reparada, mal instalada ou alterada arbitrariamente. Não retire, danifique nem inutilize nenhum dispositivo de segurança. Utilize apenas dispositivos de corte indicados na tabela (vide pag. 111).
- 27- Se precisar de se desfazer da máquina, não a abandone no meio ambiente. Entregue-a ao Revendedor, que procederá í correcta eliminação do aparelho.
- 28- Verifique diariamente a máquina para se certificar de que todos os dispositivos, de segurança ou não, estão a funcionar.
- 29- Não ligue a máquina sem o resguardo de protecção da corrente.
- 30- Entregue ou empreste a máquina apenas a pessoas com experiência e conhecedoras do funcionamento e da correcta utilização da mesma. Forneça também o manual com as instruções de utilização, o qual deve ser lido antes de se iniciar o trabalho.
- 31- De salientar que o proprietário ou o operador é responsável pelos acidentes ou riscos sofridos por terceiros ou bens de sua propriedade.

VESTUÁRIO DE SEGURANÇA



A maioria dos acidentes com podadora ocorre quando a corrente bate no operador. **Ao trabalhar com a podadora utilize sempre um vestuário de protecção homologado.** A utilização do vestuário de segurança não elimina o perigo de acidentes mas reduz as suas consequências. O seu revendedor pode aconselhá-lo na escolha do vestuário adequado.

O vestuário deve ser adequado e não deve atrapalhar o operador. Utilize sempre um vestuário aderente que o proteja de cortes. **O casaco, as calças com peitilho e as polainas de protecção são ideais.** Não utilize roupas, cachecóis, gravatas ou colares que possam ficar presas na madeira ou moitas. Prenda os cabelos e os proteja com um lenço, boné, capacete, etc.

Calce sapatos ou botas de segurança com sola de borracha e biqueira de aço.

Utilize capacete de protecção.

Utilize protecções contra o rumor; auriculares ou tampões. A utilização de tais meios requer mais atenção e cautela do operador pois diminui-se a percepção de sinais de perigo como gritos e alarmes. Retire sempre as protecções para os ouvidos assim que desligar o motor.

Calce luvas à prova de corte.

2. EXPLICAÇÃO DOS SÍMBOLOS E AVISOS DE SEGURANÇA (Fig.15)

1. Antes de utilizar a máquina, leia o manual de instruções
2. Usar capacete, botas, macacão e protetor auricular
3. Utilize calçado protector e luvas
4. **AVISO!** - As superfícies podem estar quentes!
5. Botão de purga
6. A máquina não foi concebida para isolar electricamente em caso de contacto com linhas eléctricas elevadas sob tensão. **Não aproxime o aparelho a menos de 10 metros** das linhas eléctricas. Manter as pessoas a 15 m de distância.
7. Tipo de máquina: **PODADORA**
8. Nivel potencia acústica garantido
9. Marca CE de conformidade
10. Número de série
11. Ano de fabrico

3. COMPONENTES PRINCIPAIS (Fig.1)

- 1+3. Ferramentas fornecidos
4. Sistema de suporte
5. Tampa do depósito de combustível
6. Botão de purga
7. Protecção da panela de escape
8. Vela
9. Filtro de ar
10. Pega do cordão de arranque
11. Alavanca de arranque
12. Alavanca de paragem do acelerador
13. Botão de STOP
14. Alavanca de acelerador
15. Sistema de correia
16. Tubo de transmissão
17. Botão meia-aceleração
18. Ferramenta de corte
19. Lâmina
20. Corrente
21. Depósito de óleo
22. Tampão do óleo
23. Par cônico angular regulável
24. Parafuso de bloqueio/desbloqueio do par cônico
25. Porcas de fixação da lâmina
26. Parafuso de regulação da corrente
27. Cobertura da corrente

4. MONTAGEM

Montagem da ferramenta de corte

Insira o tubo de transmissão (A, Fig. 2) na ferramenta de corte (B), até que o furo de centragem no tubo coincida com o do acessório. Fixe o parafuso de centragem (C, Fig. 2) e posteriormente os dois parafusos (D, Fig. 2).

PREPARATIVOS

As correias

Uma correcta regulação do sistema de correias permite à podadora ter um bom equilíbrio e estar a uma distância adequada do solo (Fig. 4).

- Enfie a correia simples (Fig. 5).
- Prenda a podadora à correia com a ajuda do gancho (A, Fig. 6)
- Coloque a fivela (C, Fig. 7) de maneira a que a podadora esteja a uma boa altura.

5. PARA DAR PARTIDA





COMBUSTÍVEL

⚠ ATENÇÃO: a gasolina é um combustível extremamente inflamável. Usar de extrema cautela quando se manuseia a gasolina ou uma mistura de combustíveis. Não fume nem aproxime chamas vivas do combustível ou da máquina.

- **Para reduzir o risco de incêndios e de queimaduras, manusear o combustível com cuidado. É altamente inflamável.**

- Agitar e colocar o combustível num recipiente aprovado para esse fim.
- Misturar os combustíveis ao ar livre onde não existam faíscas ou chamas.
- Posicionar no solo, parar o motor e deixar arrefecer antes de efectuar o reabastecimento.
- Desapertar lentamente o bujão do combustível para aliviar a pressão e para evitar a fuga de combustível.
- Apertar convenientemente o bujão do combustível após o reabastecimento. As vibrações podem causar folgas no bujão e a fuga de combustível.
- Limpe o combustível que tenha vertido da unidade. Deslocar a máquina para 3 metros de distância do local de reabastecimento antes de ligar o motor.
- Nunca tentar, em nenhuma circunstância, queimar o combustível vertido.
- Não fume durante a manipulação do combustível ou durante o funcionamento da máquina.
- Armazenar o combustível num local limpo, seco e bem ventilado
- Não armazenar o combustível em locais com folhas secas, palha, papel, etc.
- Conservar a unidade e o combustível em locais nos quais os vapores do combustível não fiquem em contacto com faíscas ou chamas vivas, caldeiras de água para aquecimento, motores eléctricos ou interruptores, fornos, etc.
- Não retire o bujão do depósito enquanto o motor estiver a funcionar.
- Não utilizar combustível para operações de limpeza.
- Prestar atenção para não entornar

combustível no vestuário.

| GASOLINA  | OLEO  | | ℓ |
|---|---|--------------------|---|
| | 2% - 50:1 | | |
| ℓ | ℓ | (cm ³) | |
| 1 | 0,02 | (20) | |
| 5 | 0,10 | (100) | |
| 10 | 0,20 | (200) | |
| 15 | 0,30 | (300) | |
| 20 | 0,40 | (400) | |
| 25 | 0,50 | (500) | |

Este produto é accionado por um motor a 2 tempos e requer a pré-mistura de gasolina e de óleo para motores a 2 tempos. Pré-misturar a gasolina sem chumbo e o óleo para motores a dois tempos num recipiente limpo aprovado para a gasolina.

COMBUSTÍVEL ACONSELHADO: ESTE MOTOR ESTÁ CERTIFICADO PARA FUNCIONAR COM GASOLINA SEM CHUMBO DE 89 OCTANAS ((R + M) / 2) PARA UTILIZAÇÃO AUTOMOBILÍSTICA OU COM UM NÚMERO MAIOR DE OCTANAS. Misturar o óleo para motores de dois tempos com a gasolina, de acordo com as instruções na embalagem.

Recomendamos a utilização de óleo para motores de 2 tempos Efcó - Oleo-Mac a **2% (1:50)** formulado especificamente para todos os motores a dois tempos arrefecidos a ar.

As proporções correctas de óleo/combustível indicadas no catálogo (Fig. A) são adequadas quando se utiliza óleo para motores **PROSINT 2** e **EUROSINT 2** ou um óleo de motor equivalente de alta qualidade (**especificações JASO FD ou ISO L-EGD**).

⚠ ATENÇÃO: NÃO UTILIZAR ÓLEO PARA VEÍCULOS AUTOMÓVEIS OU ÓLEO PARA MOTORES FORA DE BORDA a 2 TEMPOS.

⚠ CUIDADO:

- **Adquirir apenas a quantidade de combustível necessário com base nos seus consumos; não adquirir mais do que será utilizado num ou dois meses;**
- **Conservar a gasolina num recipiente fechado hermeticamente, em local seco e fresco.**

⚠ CUIDADO - Para a mistura, nunca use um combustível com uma percentagem de etanol superior a 10%; são aceitáveis gasohol (mistura de gasolina e etanol) com uma

percentagem de etanol até 10% ou combustível E10.

NOTA - Prepare apenas a mistura necessária à utilização; não a deixe no reservatório ou no bidão por muito tempo. É aconselhável utilizar estabilizador para combustível **Emak ADDITIX 2000** cód. 001000972A, para conservar a mistura durante um período de 12 meses

Gasolina alquilada

⚠ CUIDADO - A gasolina alquilada não tem a mesma densidade da gasolina normal. Portanto, os motores testados com a gasolina normal podem necessitar de uma regulação diferente do parafuso H. Para esta operação, é necessário dirigir-se a um Centro de Assistência Autorizado.

Reabastecimento

Agitar o recipiente da mistura antes de proceder ao reabastecimento.

ÓLEO LUBRIFICANTE PARA CORRENTE

⚠ CUIDADO - A ferramenta é fornecida sem óleo lubrificante para corrente.

Uma correta lubrificação da corrente durante a fase de corte reduz ao mínimo o desgaste entre a corrente e a barra, assegurando-lhe uma maior duração. Utilize sempre óleo de boa qualidade.

⚠ ATENÇÃO - É proibido utilizar óleo reciclado. Utilize sempre lubrificante biodegradável (eco-lube Oleo-Mac p.n. 001001548 (5ℓ) - 001001549 (1ℓ) - eco-lube Efco p.n. 001001552 (5ℓ) - 001001553 (1ℓ)) específico para barras e correntes no máximo respeito da natureza e da duração dos componentes da serra com motor.

⚠ Antes de arrancar o motor, assegure-se que a corrente não esteja em contato com corpos estranhos.

⚠ Com o motor no mínimo a corrente não deve rodar. Caso contrário, contacte um Centro de Serviços Autorizado para realizar uma verificação e correção do problema.

⚠ Com o motor em movimento, segure sempre com firmeza a pega dianteira com a mão esquerda e a trazeira com a mão direita. Verifique que todas as partes do corpo fiquem distantes da corrente da panela de escape. Nunca agarre o punho com as mãos cruzadas. Os canhotos também devem seguir estas instruções. Mantenha uma posição de corte adequada.

⚠ A exposição às vibrações pode causar danos às pessoas que sofram de problemas de circulação sanguínea ou problemas nervosos. Contacte um médico se se verificarem sintomas físicos como entorpecimento, falta de sensibilidade, diminuição da força normal ou mudanças na cor da pele. Estes sintomas surgem habitualmente nos dedos, mãos ou pulsos.

⚠ ATENÇÃO: observar as instruções de segurança para o manuseamento do combustível. Desligar sempre o motor antes de realizar o reabastecimento. Nunca adicionar combustível a uma máquina com o motor a funcionar ou quente. Afastar-se pelo menos 3 m da posição em que foi realizado o reabastecimento antes de ligar o motor. **NÃO FUMAR!**

1. Limpar a superfície em redor do bujão do combustível para evitar contaminações.
2. Desapertar lentamente o bujão do combustível.
3. Deitar a mistura do combustível no depósito com cuidado. Evitar derrames.
4. Antes de voltar a colocar o bujão do combustível, limpar e verificar a junta.
5. Volte a colocar imediatamente o bujão do combustível apertando-o manualmente. Remover eventuais derrames de combustível.

⚠ ATENÇÃO: verificar se existem perdas de combustível e, se existirem, eliminá-las antes da utilização. Se necessário, contactar o serviço de assistência do seu revendedor.

Motor encharcado

- Engate uma ferramenta adequada na carcaça da vela de ignição.
- Force a carcaça da vela de ignição para levantar.
- Desaperte e seque a vela de ignição.
- Abra completamente o acelerador.

- Puxe o cordão de arranque várias vezes para esvaziar a câmara de combustão.
- Volte a montar a vela de ignição e ligue a carcaça da vela de ignição, pressione **firmemente** para baixo – volte a montar as outras peças.
- Coloque a alavanca de arranque na posição **OPEN** – mesmo com o motor frio.
- De seguida, ligue o motor.

PROCEDIMENTO DE ARRANQUE

- 1) Empurre lentamente o primer 4 vezes (6, Fig.1).
- 2) Coloque a alavanca de arranque (11, Fig.1) na posição **CLOSE** (A, Fig.9).
- 3) Puxar a alavanca de acelerador (14, Fig.1) e colocá-la em semi-aceleração carregando no botão (17), solte a alavanca (14).
- 4) Ponha a podadora no chão, numa posição estável. Certifique-se de que a ferramenta de corte está livre. Mantendo a podadora firme (Fig.10), puxe a corda de arranque (não mais de 3 vezes) até sentir a primeira explosão do motor. Uma máquina nova pode necessitar de puxões suplementares.
- 5) Coloque a alavanca de arranque (11, Fig.1) na posição **OPEN** (B, Fig.9).
- 6) Puxe a corda de arranque para ligar o motor. Depois de ligar a máquina, aqueça-a durante poucos segundos, sem tocar no acelerador. A máquina pode necessitar de alguns segundos para aquecer com o frio ou com elevadas altitudes. Para concluir, carregue no acelerador (14, Fig.1) para desactivar a semi-aceleração.

 **Nunca carregue no eixo de transmissão com os pés!**

 **CUIDADO:**

- Nunca enrole a corda de arranque à volta da sua mão.
- Quando puxar a corda de arranque, não utilize todo o seu comprimento; isto pode provocar a ruptura da mesma.
- Não solte a corda bruscamente; segure no punho de arranque (10, Fig.1) e deixe que a corda se enrole lentamente.

 **ATENÇÃO:** Quando o motor estiver quente não utilize a alavanca de ar para o seu arranque.

 **ATENÇÃO:** Utilize o dispositivo de semi-aceleração exclusivamente na fase de

arranque do motor frio.

AMACIAMENTO DO MOTOR

O motor debita a sua potência máxima após 5÷8 horas de trabalho.

Durante o período de amaciamento não deixe o motor em marcha lenta no regime máximo de rotações para não sobrecarregá-lo.

 **ATENÇÃO!** - Durante o período de amaciamento não varie a carburação para tentar aumentar a potência pois tal danifica o motor.

NOTA: é normal que um motor novo emita fumo durante e depois da primeira utilização.

6. PARAGEM DO MOTOR

Coloque a alavanca de acelerador na posição de ralenti (14, Fig. 1) e espere alguns segundos até que o motor arrefeça.

Pare o motor, pressionando o interruptor de massa (13).

7. UTILIZAÇÃO DA MÁQUINA

USOS PROIBIDOS

 **ATENÇÃO** - A podadora deve ser utilizada somente para cortar ramo. É proibido cortar outros tipos de materiais. As vibrações e os contragolpes são diferentes e os requisitos de segurança não seriam respeitados. Não utilize a podadora como alavanca para levantar, deslocar ou quebrar objetos. É proibido aplicar na tomada de força da podadora utensílios ou aplicações que não sejam aqueles indicados pelo construtor.

 **ATENÇÃO** - Não corte quando houver mau tempo, escassa visibilidade, temperatura muito rígida ou elevada. Assegure-se de que não haja ramos secos que possam cair.

 **AVISO!!!** Tenha o máximo cuidado se trabalhar próximo de linhas eléctricas aéreas. Esta máquina não está isolada electricamente. Se a máquina estiver em contacto ou junto a cabos condutores de tensão, existe o risco de lesões graves ou mortais. A electricidade pode ser conduzida de um ponto ao outro através daquilo que normalmente se designa por arco de tensão. Quanto mais alta for a tensão,

maior é o espaço através do qual é possível conduzir a electricidade. A electricidade também pode ser conduzida através de ramos ou outros objectos, sobretudo se estiverem molhados. Mantenha sempre uma distância de pelo menos 10 m entre a máquina e o cabo condutor de tensão e/ou o objecto que está em contacto com ele. Se for obrigado a trabalhar com uma distância de segurança inferior, contacte sempre a empresa distribuidora de energia para garantir que a tensão é desligada no momento em que der início ao trabalho.

PRECAUÇÕES PARA A ZONA DE TRABALHO

- Prestar especial atenção e cuidado, quando se usam as protecções, porque estes equipamentos podem limitar a capacidade de ouvir os sons que indicam os riscos (chamamentos, sinais, avisos, etc.)
- Seja extremamente cauteloso quando trabalhar em inclinações ou terrenos irregulares.

⚠ ATENÇÃO! Antes do arranque, verifique o tensionamento da corrente. Uma corrente solta pode sair da respectiva guia e provocar lesões graves.

- Coloque sempre óculos ou máscara de protecção durante o trabalho. As aparas podem atingir o rosto do operador, fazendo-o perder o controlo da máquina.
- Coloque sempre um capacete de protecção para se proteger contra a queda dos ramos.
- Não exerça pressão sobre a podadora no fim do corte, pois poderá perder o controlo da máquina.
- Não se incline para a frente. Poderá ser arrastado ou perder o equilíbrio e perder o controlo da podadora.
- Elimine a sujidade e eventuais pedras, pedaços de cortiça, pregos, forquilhas e fios metálicos do eixo no qual tiver de fazer os cortes.
- Nunca vire a podadora ao contrário para fazer cortes a partir de baixo. Não é possível controlar a máquina nesta posição.
- Desligue a podadora se a corrente embater num objecto estranho. Inspeccione a podadora e mande reparar as peças danificadas, se necessário.
- Desligue o motor antes de pousar a máquina no solo.
- Corte apenas quando a visibilidade e a luz são suficientes para ver claramente. Não use a

maquina se estiver mau tempo, por ex. nevoeiro cerrado, chuva intensa, vento forte, frio intenso, etc.

- **Não corte em cima de uma escada, é extremamente perigoso.**
- Mantenha a corrente sem sujidade e areia. Mesmo uma pequena quantidade de sujidade diminui rapidamente a capacidade de corte da corrente e aumenta a possibilidade de kickback.
- Mantenha sempre secas e limpas as pegas.
- Cortando um tronco ou ramo em tensão, preste atenção para que não o surpreenda a instantânea diminuição da tensão da madeira.
- Tome o máximo cuidado cortando ramos pequenos ou arbustos que possam bloquear a corrente, ou ser projetados contra o operador ou fazer-lhe perder o equilíbrio.

TÉCNICA OPERATIVA

Segure o punho de comando com a mão direita e a barra com a mão esquerda.

⚠ ATENÇÃO! – Nunca utilize a máquina com uma só mão!

Obtém-se um equilíbrio ideal com a máquina o mais possível junto ao corpo. A posição menos cansativa é aquela com um ângulo em relação ao terreno de 60°. Trabalha-se em segurança (o operador não está debaixo da zona de queda de ramos) e o peso da máquina não está demasiado desequilibrado para a frente.

Para facilitar a queda dos ramos cortados, é necessário cortar primeiro os ramos que estão por baixo.

Em caso de ramos grossos (mais de 10 cm de diâmetro), corte-os em várias partes (comprimento máx. 20 cm) e nunca todos inteiros, utilizando a técnica do corte de descarga.

Corte sempre com a potência máxima.

Corte os ramos em pedaços pequenos. Tenha atenção aos pedaços que caem e àqueles que podem fazer ricochete de modo inesperado no terreno.

⚠ ATENÇÃO! – Nunca trabalhe por baixo do ramo a cortar; tenha em conta o espaço de queda e os eventuais ricochetes imprevistos no terreno que possam ocorrer.

Trabalhe sempre numa posição estável e segura. Assuma posições de trabalho correctas. Não permaneça durante longos períodos na mesma

posição; mude frequentemente a posição de trabalho.

Não utilize escadas ou posições instáveis; mantenha a zona de trabalho sempre limpa, para facilitar um eventual afastamento. É proibido subir às árvores com a podadora; só é permitido numa cabina com elevação hidráulica.

⚠ ATENÇÃO! – Tenha o máximo se trabalhar próximo de linhas eléctricas aéreas. Os ramos que caem poderiam provocar um curto-circuito. Nunca aproxime o aparelho a menos de 10 metros das linhas eléctricas.

Corte de descarga – Para evitar descascar o ramo, receber contragolpes ou bloquear a barra, faça um corte de descarga no lado inferior dos ramos grossos. Efectue, de seguida, o corte de seccionamento.

⚠ ATENÇÃO! Se a corrente ficar presa, desligue o motor antes de a soltar.

Cortes particulares

O grande raio de acção da podadora telescópica permite:

- cortar os ramos mesmo para além de obstáculos, como por ex. espelhos de água, etc.
- cortar os ramos mais comodamente a partir da plataforma de elevação.

Regulação da barra telescópica

⚠ ATENÇÃO! – Proceda à regulação da barra sempre com o motor desligado e com a protecção da corrente montada.

Desaperte a anilha de fixação no sentido dos ponteiros do relógio. Regule a barra à medida desejada. Aperte a anilha no sentido contrário ao dos ponteiros do relógio.

Regulação angular da ferramenta de corte

⚠ ATENÇÃO! – Efectue a operação de regulação angular da ferramenta de corte sempre com o motor desligado e com a protecção da corrente montada.

Desapertando o parafuso (24, Fig. 1), é possível mudar o ângulo da ferramenta de corte de 0° a 90°. Existem três posições intermédias entre 0° e 90° (22°-45°-67°) que bloqueiam a ferramenta nas posições aconselhadas. Depois de escolher a

inclinação, volte a apertar o parafuso (24).

⚠ AVISO – Bloqueie o dispositivo de corte numa das cinco posições; não o deixe numa posição intermédia.

8. MANUTENÇÃO

TABELA DE MANUTENÇÃO

| Queira notar que os seguintes intervalos de manutenção são aplicáveis apenas para as condições normais de funcionamento. Se o seu trabalho quotidiano for mais exigente relativamente ao normal, os intervalos de manutenção devem ser consequentemente reduzidos. | | Antes de cada utilização | Após cada paragem para abastecimento | Semanalmente | Se danificado ou com defeito | Conforme indicado |
|--|--|--------------------------|--------------------------------------|--------------|------------------------------|----------------------------------|
| Máquina completa | Inspeccione: fugas, fendas e desgaste | X | X | | | |
| Controlos: interruptor, starter, botão do acelerador e botão de bloqueio do acelerador | Verifique o funcionamento | X | X | | | |
| Depósito de combustível e depósito de óleo | Inspeccione: fugas, fendas e desgaste | X | X | | | |
| Filtro de combustível | Inspeccione e limpe | | | X | | |
| | Substitua o elemento filtrante | | | | X | A cada 6 meses |
| Lubrificação da corrente | Verifique o rendimento | X | X | | | |
| Corrente | Inspeccione: danos, afiamento e desgaste | X | X | | | |
| | Verifique a tensão | X | X | | | |
| | Afie: verifique a profundidade da passagem | | | | X | |
| Barra | Inspeccione: danos e desgaste | X | X | | | |
| | Limpe os sulcos e o tubo do óleo | X | | | | |
| | Rode, lubrifique a roda dentada e apare | | | X | | |
| | Substitua | | | | X | |
| Pinhão | Inspeccione: danos e desgaste | | | X | | Substitua com cada nova corrente |
| Todos os parafusos e porcas acessíveis (excluindo os parafusos do carburador) | Inspeccione e aperte | | | X | | |
| Filtro de ar | Limpe | X | | | | |
| | Substitua | | | | X | A cada 6 meses |
| Aletas do cilindro e ranhuras da cobertura do grupo de arranque | Limpe | | | X | | |
| Cordão de arranque | Inspeccione: danos e desgaste | | | X | | |
| | Substitua | | | | X | |
| Carburador | Verifique o ralenti (a corrente não deve rodar ao ralenti) | X | X | | | |
| Vela de ignição | Verifique a distância dos eléctrodos | | | X | | |
| | Substitua | | | | X | A cada 6 meses |
| Engrenagem cónica | Inspeccionar (danos, desgaste e nível de massa) | | | X | | |

CONFORMIDADE DAS EMISSÕES GASOSAS

Este motor, incluindo o sistema de controlo de emissões, deve ser gerido, utilizado e submetido a manutenção de acordo com as instruções fornecidas no manual do utilizador a fim de manter o desempenho das emissões dentro dos requisitos legais aplicáveis às máquinas móveis não rodoviárias.

Não deve ocorrer nenhuma violação intencional ou utilização imprópria do sistema de controlo de emissões do motor.

O funcionamento, uso ou manutenção errados do motor ou da máquina poderão comportar eventuais anomalias no sistema de controlo de emissões até ao ponto em que os requisitos legais aplicáveis deixem de ser cumpridos; nesse caso, deve realizar-se uma ação imediata para corrigir as anomalias no sistema e restabelecer os requisitos aplicáveis.

Exemplos, não exaustivos, de funcionamento, uso ou manutenção errados são:

- Forçar ou danificar os dispositivos para dosear o combustível;
- Uso de combustível e/ou óleo do motor que não cumpram as características indicadas no capítulo ARRANQUE/COMBUSTÍVEL;
- Uso de peças sobresselentes não originais, por exemplo, velas, etc.;
- Falta de manutenção ou manutenção inadequada do sistema de escape, incluindo intervalos de manutenção errados para a panela de escape, vela, filtro de ar, etc.

⚠ ATENÇÃO! – A violação deste motor invalida a certificação UE sobre as emissões.

O nível de CO₂ deste motor pode ser obtido no website da Emak (www.myemak.com) na secção "The Outdoor Power Equipment World".

⚠ ATENÇÃO! – Durante as operações de manutenção, calce sempre as luvas de protecção. Não efectue as operações de manutenção com o motor quente. As operações de manutenção devem ser efectuadas com o motor desligado.

- Uma manutenção incorrecta e a remoção dos dispositivos de segurança podem provocar acidentes graves.
- Não utilize o combustível (mistura) para

limpeza.

- Não efectue operações ou reparações que não sejam de manutenção normal. Dirija-se às oficinas autorizadas.

MONTAGEM DA BARRA E CORRENTE (Fig. 3)

- Tire as porcas (A) e desmonte o carter cobre-corrente (B).
- Leve toda a lingueta do tensor da corrente (D) em direção ao pinhão (E) agindo sobre o parafuso tensor da corrente (L).
- Insira a barra (F) nos prisioneiros (C).
- Monte a corrente (H) dentro do pinhão (E) e da guia da barra. Faça atenção com o sentido de rotação da corrente (I).
- Apóie a cobertura da corrente mantendo-a em contacto com a lâmina e aperte o parafuso de regulação (L), de modo que a cavilha de tensionamento da corrente (D) entre no furo (G) da lâmina. Aperte ligeiramente as porcas (A) na tampa.
- Esticar a corrente por meio do parafuso tensor de corrente (L).
- Apertar definitivamente as porcas de fixação do carter cobre-corrente mantendo elevada a ponta da barra. A corrente deve ser regulada de modo que fique bem esticada e possa escorrer facilmente com a força da mão.
- A corrente está regulada na justa tensão quando for possível elevar alguns milímetros puxando-a para cima.

⚠ ATENÇÃO – Verifique várias vezes a tensão da corrente durante o uso diário da máquina. Utilize sempre luvas de protecção.

⚠ ATENÇÃO: Proceda ao tensionamento da corrente a frio para evitar a ruptura da mesma. Verifique o "tensionamento da corrente a frio" antes da utilização seguinte.

⚠ ATENÇÃO: uma corrente nova deve ser esticada de forma mais frequente que uma que esteja a ser usada há mais tempo.

AFIAMENTO DA CORRENTE

O passo da corrente é de 3/8"x.043".

Afiar a corrente utilizando luvas de proteção e lima curva de Ø 4 mm (5/32").

Afie sempre a corrente desde o interior até o exterior do cortante respeitando os valores conforme mostra.

Os elos cortantes, depois do afiamento, devem ser todos da mesma largura e comprimento.

⚠ ATENÇÃO - A corrente deve ser afiada cada vez que se observar que as maravalhas forem de dimensões muito reduzidas como a normal serradura.

Cada 3-4 afiamentos é necessário controlar e se for preciso limar o delimitador de profundidade, utilizando uma lima plana e o gabarito apropriado fornecidos como optional, e depois arredondar o ângulo anterior.

⚠ ATENÇÃO - A correta regulação do delimitador de profundidade é tão importante quanto o correto afiamento da corrente.

BARRA

A barra tem que ser rodada cada 8 horas de trabalho para permitir um desgaste uniforme. Mantenha limpa as ranhuras da barra e o orifício de lubrificação com o raspador fornecido como optional.

Controle que as guias da barra sejam paralelas e, se necessário, tire as rebarbas laterais com a lima plana.

⚠ ATENÇÃO - Não monte nunca uma corrente nova sobre um pinhão desgastado.

⚠ ATENÇÃO! – Durante as operações de manutenção, calce sempre as luvas de protecção. Não efectue as operações de manutenção com o motor quente.

FILTRO DE AR

Todas as 8-10 horas de trabalho tire a tampa (A, Fig. 13), limpe o filtro (B).

Sobre a distância com ar comprimido de dentro para fora.

Substitua-o se estiver sujo ou danificado. Um filtro obstruído provoca um funcionamento irregular do motor que aumenta o consumo e diminui a potência.

FILTRO DE COMBUSTIVEL

Verifique regularmente as condições do filtro de combustível. Um filtro sujo cria dificuldades no arranque e diminui a performance do motor. Para limpar o filtro, tire-o pelo orifício de abastecimento de combustível. No caso de ele estar muito sujo, substitua-o (Fig. 12).

MOTOR

Limpar regularmente as alhetas do cilindro com ar comprimido. A acumulação de impurezas

sobre o cilindro pode provocar aquecimento anormal prejudicial ao bom funcionamento do motor.

VELA

Recomenda-se a limpeza regular da vela e controlar a distância entre os electrodos (Fig. 14). Utilize vela NGK CMR7A ou de outra marca de grau térmico equivalente.

CABEÇA CONICA

Após todas as 30 horas de trabalho, tire o parafuso (A, Fig.1) da cabeça cônica e controle a quantidade de massa. Utilize massa de qualidade com bissulfureto de molibdeno.

Não use combustível (mistura) para operações de limpeza.

TRANSMISSÃO

A cada 30 horas de trabalho, lubrifique a junção do tubo rígido (E, Fig.2) com massa de bissulfureto de molibdénio.

CARBURADOR

Este motor foi concebido e fabricado em conformidade com a aplicação dos Regulamentos (EU) 2016/1628, (EU) 2017/654 e (EU) 2017/656. O campo de regulação possível é definido pelo fabricante e não pode ser modificado.

O parafuso do ralenti T é regulado de maneira a deixar uma boa margem de segurança entre o sistema de ralenti e o sistema de embraiagem.

⚠ ATENÇÃO: Quando o motor está no ralenti (2800), a corrente não deve rodar. É aconselhável mandar efectuar todas as afinações de carburação junto do seu revendedor ou de uma oficina autorizada.

⚠ CUIDADO: Se utilizar a máquina acima de 1000 m de altitude é necessário que a carburação seja verificada por um Centro de Assistência Autorizado.

ESCAPE

⚠ AVISO! - Esta panela de escape é dotada de catalisador, necessário para que o motor esteja em conformidade com os requisitos das emissões. Nunca modifique nem retire o catalisador: se o fizer, estará a infringir a lei.

⚠ AVISO! - As panelas de escape dotadas de catalisador ficam muito quentes durante o uso

e permanecem assim por muito tempo depois de se desligar o motor. Isto também acontece com o motor ao ralenti. O contacto pode causar queimaduras na pele. Lembre-se do risco de incêndio!

⚠ CUIDADO! - Se o painel estiver danificado, deve ser substituído. Se o painel estiver frequentemente obstruído, pode ser um sinal de que o rendimento do catalisador é limitado.

⚠ ATENÇÃO – Não utilize a podadora se a panela de escape estiver danificada, avariada ou se tiver sido modificada. A utilização de uma panela de escape com uma manutenção incorrecta aumenta o risco de incêndio e perda de audição.

MANUTENÇÃO EXTRAORDINÁRIA

No final de cada estação, em caso de uso intenso, ou de dois em dois anos com uso normal, é aconselhável proceder a um controlo geral a efectuar com um técnico especializado da rede de assistência.

9. TRANSPORTE

Transporte a podadora com o motor parado e com a protecção de corrente montado (Fig. 8).

⚠ ATENÇÃO – Para o transporte num veículo, certifique-se de que fixa devidamente a motosserra no mesmo através de correias. A motosserra deve ser transportada na posição horizontal, com o depósito vazio. Certifique-se ainda de que não são violadas as normas de transporte vigentes para estas máquinas.

⚠ ATENÇÃO: Todas as operações de manutenção que não figuram neste manual devem ser efectuadas numa oficina autorizada. Para garantir um constante e regular funcionamento da podadora, não esquecer que no caso de substituição das peças é necessário utilizar exclusivamente **PEÇAS DE ORIGEM**.

⚠ Eventuais modificações não autorizadas e/ou a utilização de peças de substituição não originais podem provocar lesões graves ou mortais ao operador ou a terceiros.

10. ARMAZENAGEM

Quando tiver de deixar a máquina parada por

longos períodos de tempo:

- Esvazie e limpe os depósitos de combustível e óleo num local bem ventilado.
- Elimine o combustível e o óleo segundo as normas e respeitando o meio ambiente.
- Limpe perfeitamente a podadora e lubrifique as partes de metal.
- Retire, limpe e pulverize a corrente e a barra com óleo de protecção.
- Guarde a máquina num local seco, de preferência não em contacto directo com o solo, longe de fontes de calor e com os depósitos vazios.

⚠ ATENÇÃO: Em caso de guardar a podadora, monte a protecção como ilustrado nas Fig. 8.

11. PROTECÇÃO AMBIENTAL

A protecção do ambiente deve ser um aspecto relevante e prioritário na utilização da máquina, para benefício da convivência civil e do ambiente em que vivemos.

- Evite ser um elemento de perturbação em termos de vizinhança.
- Siga escrupulosamente as normas locais para a eliminação dos resíduos após o corte.
- Siga escrupulosamente as normas locais para a eliminação de embalagens, óleos, gasolina, baterias, filtros, partes deterioradas ou qualquer elemento com forte impacto ambiental; estes resíduos não devem ser deitados ao lixo, mas devem ser separados e entregues aos centros de recolha adequados, que irão proceder à reciclagem dos materiais.

Demolição e eliminação



No momento da colocação fora de serviço, não abandone a máquina no ambiente, mas dirija-se a um centro de recolha.

Boa parte dos materiais utilizados na construção da máquina são recicláveis; todos os metais (aço, alumínio, latão) podem ser entregues a um ferrovelho. Para mais informações, dirija-se ao serviço normal de recolha de resíduos da sua zona. A eliminação dos resíduos resultantes da demolição da máquina deverá ser efectuada no respeito pelo meio ambiente, evitando poluir o solo, o ar e a água.

Em todo o caso, devem ser respeitadas as legislações locais em vigor na matéria.

Aquando da demolição da máquina, deverá destruir a etiqueta de marcação CE juntamente com o presente manual.

12. DADOS TECNICOS

| | | |
|--|---|-------------------------------|
| Cilindrada | cm ³ | 27.0 |
| Motor | | 2 Tiempos EMAK |
| N. rot./min mínima | min ⁻¹ | 2800 ÷ 3000* |
| Nº rot/min máxima | min ⁻¹ | 11.900* |
| Capacidade do depósito de combustível |  +  | cm ³ 580 (0.58 ℓ) |
| Capacidade do depósito de óleo da corrente |  | cm ³ 184 (0.184 ℓ) |
| Primer carburador | | Si |
| Sistema antivibratorio | | Si |
| Nº de dentes do pinhão | | 6 |
| Peso sem barra e corrente | kg | 7.9 |
| * Rotações em vazio com barra e correia | | |

| Combinações de barras e correntes recomendadas | | |
|--|--------------------|----------------------------|
| Modelo | PTX 2710 - PPX 271 | |
| Passo e espessura da corrente | 3/8" x .043" | 3/8" x .043" |
| Comprimento de barra | 10" (25 cm) | 12" (30 cm) |
| Tipo de barra | 104 MLEA 318 | 124 MLEA 218 |
| Tipo de corrente | 90 PX - 39E | 90 SG - 44E 90 PX - 44E |
| Comprimento do corte | 21 cm | 26 cm |



ATENÇÃO!!!

O risco de contragolpe (kickback) é maior no caso de uma combinação barra/corrente errada! Utilize apenas as combinações barra/corrente recomendadas e cumpra as instruções de afiamento.

| | | | PPX 271 PTX 2710 | |
|---|------------------|------------------------------------|----------------------|---|
| Pressão do som | dB (A) | EN 11680-1 EN 22868 | 97.0 | * |
| Incerteza | dB (A) | | 3.0 | |
| Nível de potência acústica registado | dB (A) | EN 22868 EN ISO 3744 | 107.5 | |
| Incerteza | dB (A) | | 3.5 | |
| Nível potencia acústica garantido | dB (A) | EN 22868 EN ISO 3744 | 111.0 | |
| Nível de vibração | m/s ² | EN 11680-1 EN 22867 EN 12096 | 4.2 (sx) 5.9 (dx) | * |
| Incerteza | m/s ² | EN 12096 | 2.1 | |
| * Valores médios ponderados (1/2 mínimo, 1/2 plena carga) | | | | |

13. DECLARAÇÃO DE CONFORMIDADE

O subscrito, **EMAK spa via Fermi, 4 - 42011 Bagnolo in Piano (RE) ITALY**

atesta sob a própria responsabilidade que a máquina:

| | |
|---------------------------|---|
| 1. categoria: | podadora |
| 2. Marca: / Tipo: | Oleo-Mac PPX 271 – Efco PTX 2710 |
| 3. identificação de serie | 859 XXX 0001 - 859 XXX 9999 |

está conforme as disposições da Diretiva/
Regulamento e alterações ou retificações
subsequentes: **2006/42/EC - 2014/30/EU - (EU) 2016/1628 - 2011/65/EU**

está em conformidade com as disposições
das seguintes normas harmonizadas: **EN ISO 11680-1:2021 - EN 55012:2007+A1:2009 -
EN ISO 14982:2009**

Feito em: **Bagnolo in piano (RE) Italy - via Fermi, 4**

Data: **01/06/2022**

Documentação Técnica depositada em: **Sede Administrativa. - Direcção Técnica**

  **Emak** s.p.a.

Luigi Bartoli - C.E.O.

14. CERTIFICADO DE GARANTIA

Esta máquina foi concebida e realizada através das técnicas de fabrico mais modernas. A empresa fabricante oferece uma garantia sobre os seus produtos de 24 meses, a partir da data de aquisição para utilização privada e actividades de tempos livres. A garantia é limitada a 12 meses no caso de uso profissional.

Condições gerais da garantia

- 1) A garantia é reconhecida a partir da data de aquisição. A empresa fabricante através da sua rede de venda e assistência técnica, substitui gratuitamente as peças defeituosas devido a materiais, trabalho e fabrico. A garantia não retira ao comprador os direitos legais previstos pelo código civil, contra as consequências dos defeitos ou irregularidades causados pelo objecto adquirido.
- 2) O pessoal técnico intervirá o mais rapidamente possível no limite de tempo permitido pelas exigências organizativas.
- 3) **Para solicitar a assistência dentro do período da garantia é necessário apresentar ao pessoal autorizado o certificado de garantia que se encontra abaixo, carimbado pelo revendedor e com todos os campos preenchidos, em conjunto com a factura ou talão de compra fiscalmente válido e que comprove a data de compra.**
- 4) A garantia caduca no caso de:
 - Manifesta falta de manutenção,
 - Utilização incorrecta do aparelho ou tentativas de modificação,
 - Utilização de lubrificantes ou combustíveis não adequados,
 - Utilização de peças de substituição ou acessórios não originais,
 - Intervenções realizadas por pessoal não autorizado.
- 5) O fabricante exclui da garantia os materiais de consumo e as peças sujeitas ao normal desgaste de funcionamento.
- 6) A garantia exclui as intervenções de actualização e melhoramento do produto.
- 7) A garantia não cobre a colocação em serviço e as intervenções de manutenção que devam ocorrer durante o período de garantia.
- 8) Eventuais danos causados durante o transporte devem ser de imediato comunicados ao transportador sob pena de a garantia ser anulada.
- 9) Para motores de outras marcas (Briggs & Stratton, Subaru, Honda, Kipor, Lombardini, Kohler, etc.) instalados nas nossas máquinas, prevalece a garantia dada pelo fabricante do motor.
- 10) A garantia não cobre eventuais danos, directos ou indirectos, causados a pessoas ou objectos por avaria da máquina ou resultantes da forçada suspensão prolongada na utilização da mesma.

MODELO

Nº DE SÉRIE

ADQUIRIDO POR

DATA

CONCESSIONÁRIO

✂ Não envie! Anexe apenas ao eventual pedido de garantia técnica.

15. RESOLUÇÃO DE PROBLEMAS



ATENÇÃO: parar sempre a unidade e desligar a vela antes de efectuar todos os testes correctivos recomendados na tabela abaixo, excepto se for necessário o funcionamento da unidade.

Quando forem verificadas todas as possíveis causas e o problema não for resolvido, consultar um Centro de Assistência Autorizado. Caso se verifique um problema que não esteja listado nesta tabela, consultar um Centro de Assistência Autorizado.

| PROBLEMA | CAUSAS POSSÍVEIS | SOLUÇÃO |
|--|--|---|
| O motor não arranca ou desliga-se passados poucos segundos do arranque. (Assegure-se que o interruptor está na posição "I") | <ol style="list-style-type: none"> 1. Não faz faísca 2. Motor afogado | <ol style="list-style-type: none"> 1. Verificar a faísca da vela. Se não existir faísca, repetir o teste com uma vela nova. 2. Seguir o procedimento da pág. 103. Se o motor ainda não arrancar, repetir o procedimento com uma vela nova. |
| O motor arranca, mas não acelera correctamente ou não funciona correctamente a velocidade elevada. | O carburador deve ser regulado. | Contactar um Centro de Assistência Autorizado para afinar o carburador. |
| O motor não atinge a velocidade plena e/o emite fumo excessivo. | <ol style="list-style-type: none"> 1. Verificar a mistura de óleo/gasolina. 2. Filtro de ar sujo. 3. O carburador deve ser regulado. | <ol style="list-style-type: none"> 1. Utilizar gasolina fresca e um óleo adequado para motores a 2 tempos. 2. Limpar; ver as instruções no capítulo Manutenção do filtro de ar. 3. Contactar um Centro de Assistência Autorizado para regular o carburador. |
| O motor arranca, roda e acelera, mas não mantém o mínimo. | O carburador deve ser regulado. | Regular o parafuso de mínimo "T" (Fig. 11) no sentido dos ponteiros do relógio para aumentar a velocidade; ver o capítulo Manutenção do carburador. |
| A barra e a corrente aquecem e deitam fumo durante o funcionamento | <ol style="list-style-type: none"> 1. Depósito de óleo da corrente vazio 2. Corrente demasiado esticada 3. Mau funcionamento do sistema de lubrificação | <ol style="list-style-type: none"> 1. Deve encher-se o depósito do óleo sempre que se atesta o depósito de combustível. 2. Tensionamento da corrente; consulte as instruções no capítulo Montagem da barra e da corrente (Pág. 108). 3. Trabalhe com a aceleração máxima durante 15-30 segundos. Desligue e certifique-se de que o óleo pinga através da ponta da barra. Se houver óleo, o mau funcionamento pode ser causado pelo facto de a corrente estar solta ou a barra danificada. Se não houver óleo, contacte um Centro de Assistência Autorizado |
| O motor arranca e funciona, mas a corrente não desliza | <ol style="list-style-type: none"> 1. Corrente demasiado esticada 2. Montagem incorrecta da barra e da corrente 3. Corrente e/ou barra danificadas 4. Embraiagem e/ou pinhão danificados | <ol style="list-style-type: none"> 1. Tensionamento da corrente; consulte as instruções no capítulo Montagem da barra e da corrente (Pág. 108) 2. Consulte as instruções no capítulo Montagem da barra e da corrente (Pág. 108) 3. Consulte as instruções no capítulo Manutenção da barra e/ou da corrente (Pág. 108) 4. Se necessário, substitua; contacte um Centro de Assistência Autorizado |



ATENÇÃO: nunca toque na corrente quando o motor está a trabalhar

ΜΕΤΑΦΡΑΣΗ ΠΡΩΤΟΤΥΠΩΝ ΟΔΗΓΙΩΝ

Αγαπητοί πελάτες

Σας ευχαριστούμε που επιλέξατε ένα προϊόν Emak.

Το δίκτυο προμηθευτών και εξουσιοδοτημένων συνεργείων μας βρίσκονται στη διάθεσή σας για ό,τι χρειαστείτε.

ΕΙΣΑΓΩΓΗ

Για σωστή χρήση του μηχανήματος και αποφυγή ατυχημάτων, διαβάστε με ιδιαίτερη προσοχή το παρόν εγχειρίδιο πριν από την έναρξη της εργασίας σας. Στο εγχειρίδιο αυτό παρέχονται λεπτομέρειες για τη λειτουργία των διαφόρων εξαρτημάτων και οδηγίες για τους αναγκαίους ελέγχους και τη συντήρηση.

ΣΗΜ. Οι περιγραφές και οι εικόνες του παρόντος εγχειριδίου δεν θεωρούνται αυστηρά δεσμευτικές. Η εταιρεία διατηρεί το δικαίωμα να προβεί σε τυχόν τροποποιήσεις χωρίς υποχρέωση ενημέρωσης του παρόντος εγχειριδίου.

Εκτός από οδηγίες χρήσης και συντήρησης, το εγχειρίδιο αυτό παρέχει σημαντικές πληροφορίες που πρέπει να λάβετε υπόψη. Οι πληροφορίες αυτές επισημαίνονται με τα σύμβολα που περιγράφονται παρακάτω:

ΠΡΟΣΟΧΗ: όταν υπάρχει κίνδυνος ατυχημάτων ή τραυματισμών, ακόμη και θανατηφόρων, ή σοβαρών υλικών ζημιών.

ΠΡΟΕΙΔΟΠΟΙΗΣΗ: όταν υπάρχει ο κίνδυνος πρόκλησης ζημιάς στη μονάδα ή σε μεμονωμένα εξαρτήματά της.

ΠΡΟΣΟΧΗ

ΚΙΝΔΥΝΟΣ ΒΛΑΒΗΣ ΤΗΣ ΑΚΟΗΣ

ΣΕ ΚΑΝΟΝΙΚΕΣ ΣΥΝΘΗΚΕΣ ΧΡΗΣΗΣ, ΤΟ ΜΗΧΑΝΗΜΑ ΑΥΤΟ ΜΠΟΡΕΙ ΝΑ ΟΔΗΓΗΣΕΙ ΣΕ ΕΠΙΠΕΔΑ ΑΤΟΜΙΚΗΣ ΚΑΙ ΗΜΕΡΗΣΙΑΣ ΕΚΘΕΣΗΣ ΤΟΥ ΧΕΙΡΙΣΤΗ ΣΤΟ ΘΟΡΥΒΟ ΙΣΑ Ή ΑΝΩ ΤΩΝ **85 dB (A)**

ΠΕΡΙΕΧΟΜΕΝΑ

- 1. ΚΑΝΟΝΕΣ ΑΣΦΑΛΕΙΑΣ** (περιλαμβάνει τους κανόνες για ασφαλή χρήση του μηχανήματος) **115**
- 2. ΕΠΕΞΗΓΗΣΗ ΣΥΜΒΟΛΩΝ ΚΑΙ ΠΡΟΕΙΔΟΠΟΙΗΣΕΩΝ ΑΣΦΑΛΕΙΑΣ** (περιγράφει τον τρόπο αναγνώρισης του μηχανήματος και τη σημασία των συμβόλων) **117**
- 3. ΚΥΡΙΑ ΕΞΑΡΤΗΜΑΤΑ** (περιγράφει τη θέση των βασικών στοιχείων από τα οποία αποτελείται το μηχανήμα) **117**

- 4. ΣΥΝΑΡΜΟΛΟΓΗΣΗ** (περιγράφει τη διαδικασία αφαίρεσης της συσκευασίας και ολοκλήρωσης της συναρμολόγησης των στοιχείων που έχουν αφαιρεθεί) **118**
- 5. ΕΚΚΙΝΗΣΗ** **118**
- 6. ΣΤΑΜΑΤΗΜΑ ΤΟΥ ΚΙΝΗΤΗΡΑ** **120**
- 7. ΧΡΗΣΗ ΤΟΥ ΜΗΧΑΝΗΜΑΤΟΣ** **120**
- 8. ΣΥΝΤΗΡΗΣΗ** (περιλαμβάνει όλες τις πληροφορίες για αποτελεσματική συντήρηση του μηχανήματος) **123**
- 9. ΜΕΤΑΦΟΡΑ** **126**
- 10. ΑΠΟΘΗΚΕΥΣΗ** **126**
- 11. ΠΡΟΣΤΑΣΙΑ ΤΟΥ ΠΕΡΙΒΑΛΛΟΝΤΟΣ** (Παρέχει ορισμένες συμβουλές για τη χρήση του μηχανήματος με φιλικό τρόπο για το περιβάλλον) **126**
- 12. ΤΕΧΝΙΚΑ ΧΑΡΑΚΤΗΡΙΣΤΙΚΑ** (Παρέχει μια σύνοψη των κύριων χαρακτηριστικών του μηχανήματος) **127**
- 13. ΔΗΛΩΣΗ ΣΥΜΜΟΡΦΩΣΗΣ** **128**
- 14. ΠΙΣΤΟΠΟΙΗΤΙΚΟ ΕΓΓΥΗΣΗΣ** (Παρέχει μια σύνοψη των όρων της εγγύησης) **129**
- 15. ΟΔΗΓΟΣ ΑΝΤΙΜΕΤΩΠΙΣΗΣ ΠΡΟΒΛΗΜΑΤΩΝ** (Παρέχει οδηγίες για γρήγορη αντιμετώπιση ορισμένων πιθανών προβλημάτων κατά τη χρήση) **130**

1. ΚΑΝΟΝΕΣ ΑΣΦΑΛΕΙΑΣ

⚠ ΠΡΟΣΟΧΗ - Το κλαδευτικό, εάν χρησιμοποιείται σωστά, είναι ένα ταχύ, άνετο και αποτελεσματικό μέσον εργασίας, βολικό και ικανο εάν χρησιμοποιηθεί με λανθασμένο τρόπο ή χωρίς τις προεπιβλεπόμενες προφυλαξίες μπορεί να αποδειχθεί ένα επικίνδυνο εργαλείο. Για τη σιγουριά και την άνεση της εργασίας σας, τηρείτε πιστά τις προδιαγραφές ασφαλείας που αναγράφονται εδώ.

⚠ ΠΡΟΣΟΧΗ: Το σύστημα ενεργοποίησης του μηχανήματός σας παράγει ένα ηλεκτρομαγνητικό πεδίο πολύ χαμηλής έντασης. Το πεδίο αυτό μπορεί να προκαλέσει παρεμβολές σε ορισμένους βηματοδότες. Για να μειωθεί ο κίνδυνος σοβαρών ή θανατηφόρων τραυματισμών, τα άτομα με βηματοδότη πρέπει να επικοινωνήσουν με τον ιατρό τους και τον κατασκευαστή του βηματοδότη πριν από τη χρήση του μηχανήματος αυτού.

⚠ ΠΡΟΣΟΧΗ! - Η τοπική νομοθεσία μπορεί να θέτει περιορισμούς στη χρήση του

κλαδευτικού.

- 1 - Μην χρησιμοποιείτε το κλαδευτικό σε συνθήκες φυσικής εξάντλησης, άρρωστος ή αναστατωμένος, ή αν έχετε κάνει χρήση αλκοόλ, υπνωτικών ή φαρμάκων.
- 2 - Χρησιμοποιείτε κατάλληλη ενδυμασία και μέσα ασφαλείας όπως αντιολισθητικές μπότες, ανθεκτικά παντελόνια, γάντια, προστατευτικά γυαλιά, ωτοασπίδες και κράνος προστασίας. Χρησιμοποιείτε ρουχισμό στενό μα άνετο.
- 3 - Μην επιτρέπετε στα παιδιά να χρησιμοποιούν ένα κλαδευτικό.
- 4 - Μην επιτρέπετε σε άλλα άτομα να παραμένουν στα 15 μέτρα κατά τη διάρκεια λειτουργίας του κλαδευτικού.
- 5 - Πριν θέσετε σε κίνηση τον κινητήρα, σιγουρευτείτε ότι ο λεβιές επιτάχυνσης λειτουργεί ελεύθερα.
- 6 - Πριν βάλετε εμπρός τον κινητήρα, βεβαιωθείτε ότι η αλυσίδα περιστρέφεται ελεύθερα και δεν έρχεται σε επαφή με ξένα σώματα.
- 7 - Η χρήση του συστήματος ζωνών του κλαδευτικού είναι υποχρεωτική.
- 8 - Μην κόβετε πολύ κοντά στο έδαφος για να αποφύγετε πέτρες και άλλα αντικείμενα.
- 9 - Κατά την προετοιμασία της ζώνης εργασίας, σβήνεται πάντα τον κινητήρα του κλαδευτικού.
- 10 - Μη φοράτε κασκόλ, βραχιολία ή οτιδήποτε που μπορεί να μπλεχτεί στο μηχανήμα ή στην αλυσίδα. Φοράτε στενο ρουχισμό, άνετο και με προστασία κατά της κοπής.
- 11 - Πριν βάλετε σε λειτουργία το αλυσοπριονο, βεβαιωθείτε ότι στην περιοχή εργασίας είναι ελεύθερη. Μην εργαζόμαστε κοντά σε ηλεκτρικά καλώδια.
- 12 - Διατηρείτε όλες τις επικέτες και τα σήματα κινδύνου και ασφαλείας σε άριστη κατάσταση. Σε περίπτωση βλάβης ή φιοράς, φροντίστε για την έγκαιρη αντικατάστασή τους (Εικ. 15).
- 13 - Μη χρησιμοποιείτε το μηχάνημα για χρήσεις που δεν προβλέπονται από το παρόν εγχειρίδιο (βλέπε σελ. 120).
- 14 - Πριν χρησιμοποιήσετε το κλαδευτικό, ελέγξτε το τέντωμα της αλυσίδας.
- 15 - Μην αφήνετε το μηχάνημα με αναμμένο κινητήρα.
- 16 - Να απευθυνεστε παντα στο καταστημα που αγορασατε το μηχανημα για οποιαδηποτε επεξηγηση η επεμβαση που χρηζει προτεραιοτητας.
- 17 - Να φυλασσατε με προσοχη το παρον εγχειριδιο και να το διαβαζετε πριν απο καθε χρηση της μηχανης.

- 18 - Μη χρησιμοποιείτε το μηχάνημα, εάν δεν έχετε λάβει ειδικές οδηγίες για τη χρήση του. Οι αρχάριοι χειριστές πρέπει να εξασκηθούν πριν από τη χρήση στο χώρο εργασίας.
- 19 - Το μηχάνημα πρέπει να χρησιμοποιείται μόνο από ενήλικες, σε καλή φυσική κατάσταση, που γνωρίζουν τους κανόνες χρήσης.
- 20 - Χρησιμοποιείτε το μηχάνημα μόνο σε χώρο με επαρκή εξαερισμό. Μην το χρησιμοποιείτε σε εκρηκτικό ή εύφλεκτο περιβάλλον ή σε κλειστούς χώρους.
- 21 - Μην θέτετε σε κίνηση τον κινητήρα με το βραχίονα αποσυαρμολογημένο.
- 22 - Η λανθασμένη συντήρηση και η αφαίρεση των διατάξεων ασφαλείας μπορεί να προκαλέσει σοβαρά ατυχήματα.
- 23 - Μην επεξεργάζεστε ή επισκευάζετε το θαμνοκοπτικό πέρα από την κανονική συντήρηση. Απευθυνθείτε σε εξουσιοδοτημένα συνεργεία.
- 24 - Απαγορεύεται η τοποθέτηση στο δυναμοδότη του μηχανήματος εξαρτημάτων που δεν παρέχονται από τον κατασκευαστή.
- 25 - Απαγορεύεται οποιαδήποτε επέμβαση συντήρησης και η επαφή με την αλυσίδα όταν ο κινητήρας είναι αναμμένος.
- 26 - Μη χρησιμοποιείτε το μηχάνημα, εάν έχει υποστεί βλάβη, εάν δεν έχει επισκευαστεί σωστά, εάν δεν έχει τοποθετηθεί σωστά ή εάν έχει τροποποιηθεί αυθαίρετα. Μην αφαιρείτε, μην καταστρέψετε και μην τροποποιείτε κανένα εξάρτημα ασφαλείας. Χρησιμοποιείτε μόνο τα εξαρτήματα κοπής που αναφέρονται στον πίνακα (βλέπε σελ. 127).
- 27 - Σε περίπτωση απόσυρσης, το μηχάνημα δεν πρέπει να απορρίπτεται στο περιβάλλον, αλλά να παραδίδεται στον προμηθευτή, ο οποίος θα φροντίσει για τη σωστή του απόρριψη.
- 28 - Ελέγχετε καθημερινά το μηχάνημα, ώστε να βεβαιωθείτε ότι όλα τα εξαρτήματα, απλά ή ασφαλείας, λειτουργούν κανονικά.
- 29 - Μην ενεργοποιείτε το μηχάνημα χωρίς το κάλυμμα της αλυσίδας τοποθετημένο.
- 30 - Παραδίετε ή δανειζετε το μηχάνημα μόνο σε έμπειρα άτομα που είναι εξοικειωμένα με τη λειτουργία του και γνωρίζουν τη σωστή χρήση του. Παραδώστε επίσης το εγχειρίδιο με τις οδηγίες χρήσης, το οποίο πρέπει να διαβάσει ο χειριστής πριν από την έναρξη της εργασίας του.
- 31 - Μην ξεχνάτε ότι ο ιδιοκτήτης ή ο χειριστής του μηχανήματος είναι υπεύθυνος για ατυχήματα, βλάβες ή υλικές ζημιές τρίτων.

ΠΡΟΣΤΑΤΕΥΤΙΚΗ ΕΝΔΥΜΑΣΙΑ ΑΣΦΑΛΕΙΑΣ

⚠ Η πλιοψηφία των ατυχημάτων μ κλαδευτικό συμβαίνει όταν ο χειριστής έλθει σ παφή μ την αλυσίδα. **Όταν ργάζοτ μ το κλαδευτικό πρέπι να χρησιμοποιοίτ πάντοτ γκκριμένη προστατυτική νδυμασία ασφαλίασ.** Η χρήση της προστατυτικής νδυμασίας δν καταργί τους κινδύνους τραυματισμού, αλλά προιορίζι τις συνέπις σ πρίπτωση ατυχήματος. Συμβουλυθίτ το κατάστημα της μπιστοσύνης σας για την πιλογή της κατάλληλης νδυμασίας.

Η νδυμασία πρέπι να ίναι κατάλληλη και να μην μοδοίζι. Χρησιμοποίτ φαρμοσά νδυμάτα ανθκτικά στην κοπή. **Το τζάκτ, η φόρμα και οι πρικνημίδς προστασίας από κοπή παρέχουν την κατάλληλη προστασία.** Μη χρησιμοποιοίτ νδυμάτα, κασκόλ, γραβάτς ή κοσμήματα που μπορούν να μπρδυτοούν στα ξύλα ή στους θάμους. Μαζέψτ τα μακριά μαλλιιά και προστατέψτ τα (π.χ. μ ένα φουλάρι, καπέλο, κράνος κλπ.).

Χρησιμοποίτ υποδήματα ή μότς ασφαλίασ μ αντιολισθητικές σόλς και ατσάλινο προστατυτικό δακτύλων.

Χρησιμοποίτ προστατυτικό κράνος.

Χρησιμοποίτ προστατυτικά ακοής όπωσ καλύμματα ή ωτοασπίδς. χρήση μέσων προστασίας για την ακοή απαιτί μαγαλύτρη προσοχή και σύνηση, γιατί προιορίζι τη δυνατότητα να δύνουν αντιληπτά ηχητικά σήματα κινδύνου (φώνές, συναγρμοί κλπ.). Αφαιρέίτε τα προστατευτικά ακοής μόλις σβήνετε τον κινήτρη.

Χρησιμοποίτ γάντια προστασίας από κοπή.

2. ΕΠΕΞΗΓΗΣΗ ΣΥΜΒΟΛΩΝ ΚΑΙ ΠΡΟΕΙΔΟΠΟΙΗΣΕΩΝ ΑΣΦΑΛΕΙΑΣ (Εικ. 15)

1. Διαβάστε το βιβλιαράκι χρήσης και συντήρησης πριν χρησιμοποιήσετε αυτό το μηχάνημα
2. Φοράτε προστατευτικό κράνος, γυαλιά και ωτοασπίδες
3. Φοράτε προστατευτικά υποδήματα και γάντια
4. **ΠΡΟΣΟΧΗ!** - Οι επιάνειες μπορεί να είναι θερμέ!
5. Αντλία προπλήρωσης

6. Το μηχάνημα δεν έχει μελετηθεί με ηλεκτρική μόνωση σε περίπτωση επαφής με εναέριες ηλεκτρικές γραμμές υπό τάση. **Μην πλησιάζετε ποτέ το εργαλείο σε απόσταση μικρότερη των 10 μέτρων** από τις ηλεκτρικές γραμμές. Απομακρύνετε άλλα άτομα τουλάχιστον 15 m από το σημείο εργασίας.
7. Τύπος μηχανήματος: **ΚΛΑΔΕΥΤΙΚΟ**
8. Εγγυημενη σταθμη ακουστικης ισχυος
9. Σήμα συμμόρφωσης CE
10. Αριθμός σειράς
11. Έτος κατασκευής

3. ΚΥΡΙΑ ΕΞΑΡΤΗΜΑΤΑ (Εικ. 1)

- 1÷3. Εργαλεία που παρέχονται
4. Σύστημα ζωνών
5. Τάπα ντεπόζιτου καυσίμου
6. Αντλία προπλήρωσης
7. Προστασία εξάτμισης
8. Μπονζι
9. Φίλτρο αέρα
10. Λαβή εκκίνησης
11. Μοχλός τσοκ
12. Ασφαεια εκκίνησης
13. Να σταματήσει το κουμπί
14. Λεβιές επιτάχυνσης
15. Σύνδεση ζώνης
16. Σωλήνας μετάδοσης
17. Πλήκτρο μισού γκαζιού
18. Εργαλείο κοττή
19. Μπαρα
20. Αλυσίδα
21. Δοχείο λαδιου
22. Ταπα λαδιου
23. Ρυθμιζόμενο Γωνιακό Σύστημα Κορώνας-πινιον
24. Βίδα Ασφάλισης / Απασφάλισης Κορώνας-πινιον
25. Παξιμαδια στερεωσης μπαρας
26. Βίδα ρυθμισης αλυσιδας
27. Καλυμμα αλυσιδας

4. ΣΥΝΑΡΜΟΛΟΓΗΣΗ

Τοποθέτηση εργαλείου κοπής

Τοποθετήστε το σωλήνα μετάδοσης (A, Εικ.2) στο εργαλείο κοπής (B) έως ότου συμπέσει η τρύπα κεντραρίσματος του σωλήνα με την τρύπα του εργαλείου.

Στερεώστε τη βίδα κεντραρίσματος (C, Εικ.2) και στη συνέχεια τις δύο βίδες (D, Εικ.2).

ΠΡΟΚΑΤΑΡΚΤΙΚΕΣ ΕΝΕΡΓΕΙΕΣ

Χρηση της ζωνη

Μια σωστή ρυθμιση της ζωνης επιτρεπει στον κλαδεμτικο να ειναι καλα ισορροπημενος και να εχει μια σωστη αποσταση απο το εδαφος (Εικ. 4).

– Φορατε παντα την ζωνη, απλου (Εικ.5).

– Γαντζωστε τον κλαδεμτικο στην ζωνη μεσω του γαντζο (A, Εικ. 6).

– Ρυθμιστε την αγκραφα (C, Εικ. 7) για να επιτυχετε το ιδανικο υψος του κλαδεμτικο.

5. ΕΚΚΙΝΗΣΗ



ΚΑΥΣΙΜΟ

⚠ ΠΡΟΣΟΧΗ: η βενζίνη είναι ιδιαίτερα εύφλεκτο καύσιμο. Απαιτείται εξαιρετική προσοχή κατά το χειρισμό της βενζίνης ή μειγμάτων καυσίμου. Μην καπνίζετε και μη χρησιμοποιείτε φωτιά ή φλόγα κοντά στο καύσιμο ή στο μηχανήμα.

• Για να μειωθεί ο κίνδυνος πυρκαγιάς και πρόκλησης εγκαυμάτων, πρέπει να χειρίζεστε το καύσιμο με προσοχή. Είναι εξαιρετικά εύφλεκτο.

• Ανακινήστε και τοποθετήστε το καύσιμο σε ένα δοχείο εγκεκριμένο για το καύσιμο.

• Αναμείξτε το καύσιμο σε εξωτερικό χώρο χωρίς σπινθήρες ή φλόγες.

• Τοποθετήστε το μηχανήμα στο έδαφος, σβήστε τον κινητήρα και περιμένετε να κρυώσει πριν προχωρήσετε στον ανεφοδιασμό.

• Ξεβιδώστε αργά την τάπα καυσίμου, ώστε να εκτονωθεί η πίεση και να αποφευχθεί η διαρροή καυσίμου.

• Σφίξτε καλά την τάπα καυσίμου μετά τον ανεφοδιασμό. Η τάπα μπορεί να χαλαρώσει λόγω των δονήσεων, με αποτέλεσμα να χυθεί καύσιμο.

• Σκουπίστε το καύσιμο που έχει χυθεί από το μηχανήμα. Απομακρύνετε το μηχανήμα σε απόσταση 3 μέτρων από το χώρο ανεφοδιασμού πριν βάλετε μπροστά τον

κινητήρα.

• Μην επιχειρήσετε ποτέ να προκαλέσετε την ανάφλεξη καυσίμου που έχει χυθεί σε οποιαδήποτε περίπτωση.

• Μην καπνίζετε κατά το χειρισμό του καυσίμου ή κατά τη διάρκεια της λειτουργίας του μηχανήματος.

• Αποθηκεύετε το καύσιμο σε δροσερό, στεγνό και καλά αεριζόμενο χώρο.

• Μην αποθηκεύετε το καύσιμο σε χώρο με ξερά φύλλα, άχυρα, χαρτιά, κλπ.

• Αποθηκεύετε το μηχανήμα και το καύσιμο σε χώρο όπου οι αναθυμιάσεις του καυσίμου δεν έρχονται σε επαφή με σπινθήρες ή γυμνές φλόγες, λέβητες νερού για θέρμανση, ηλεκτρικούς κινητήρες ή διακόπτες, φούρνους, κλπ.

• Μην αφαιρείτε την τάπα του ρεζερβουάρ όταν ο κινητήρας λειτουργεί.

• Μη χρησιμοποιείτε καύσιμο για εργασίες καθαριμού.

• Λάβετε τις απαιτούμενες προφυλάξεις, ώστε να μη χυθεί καύσιμο στα ρούχα σας.

| BENZINH | ΛΛΛΙ | A |
|-----------|------|--------------------|
| | | |
| 2% - 50:1 | | |
| ℓ | ℓ | (cm ³) |
| 1 | 0,02 | (20) |
| 5 | 0,10 | (100) |
| 10 | 0,20 | (200) |
| 15 | 0,30 | (300) |
| 20 | 0,40 | (400) |
| 25 | 0,50 | (500) |

Το προϊόν αυτό διαθέτει δίχρονο κινητήρα και χρησιμοποιεί μείγμα βενζίνης και λαδιού για δίχρονους κινητήρες. Αναμείξτε αμόλυβδη βενζίνη και λάδι για δίχρονους κινητήρες σε ένα καθαρό δοχείο, κατάλληλο για χρήση με βενζίνη.

ΣΥΝΙΣΤΩΜΕΝΟ ΚΑΥΣΙΜΟ: Ο ΚΙΝΗΤΗΡΑΣ ΑΥΤΟΣ ΕΧΕΙ ΠΙΣΤΟΠΟΙΗΘΕΙ ΓΙΑ ΛΕΙΤΟΥΡΓΙΑ ΜΕ ΑΜΟΛΥΒΔΗ BENZINH ΑΥΤΟΚΙΝΗΤΩΝ 89 ΟΚΤΑΝΙΩΝ ([R + M] / 2) ΚΑΙ ΑΝΩ.

Αναμείξτε το λάδι για δίχρονους κινητήρες με τη βενζίνη ακολουθώντας τις οδηγίες που αναγράφονται στη συσκευασία.

Συνιστάται η χρήση του λαδιού για δίχρονους κινητήρες Efcο - Oleo-Mac 2% (1:50), που παρασκευάζεται αποκλειστικά για όλους τους δίχρονους αερόψυκτους κινητήρες.

Η σωστή αναλογία λαδιού/καυσίμου που αναφέρεται στον πίνακα (ΕΙΚ. Α) αφορά τη χρήση λαδιού για κινητήρες **PROSINT 2** και **EUROSINT 2** ή λαδιού για κινητήρες αντίστοιχης υψηλής ποιότητας (**προδιαγραφές JASO FD ή ISO L-EGD**).

⚠ ΠΡΟΣΟΧΗ: ΜΗ ΧΡΗΣΙΜΟΠΟΙΕΙΤΕ ΛΑΔΙ ΓΙΑ ΟΧΗΜΑΤΑ Ή ΛΑΔΙ ΓΙΑ ΔΙΧΡΟΝΟΥΣ ΕΞΩΛΕΜΒΙΟΥΣ ΚΙΝΗΤΗΡΕΣ.

⚠ ΠΡΟΣΟΧΗ:

- Αγοράζετε μόνο τις ποσότητες καυσίμου που απαιτούνται ανάλογα με την κατανάλωση. Μην αγοράζετε μεγαλύτερες ποσότητες από εκείνες που θα χρησιμοποιήσετε σε ένα ή δύο μήνες.
- Αποθηκεύετε τη βενζίνη σε ερμητικά κλειστό δοχείο και σε στεγνό και δροσερό χώρο.

⚠ ΠΡΟΣΟΧΗ - Μη χρησιμοποιείτε ποτέ καύσιμο με ποσοστό αιθανόλης άνω του 10%. Μπορεί να χρησιμοποιηθεί βενζόλη (μείγμα βενζίνης και αιθανόλης) με ποσοστό αιθανόλης έως 10% ή καύσιμο E10.

⚠ ΣΗΜΕΙΩΣΗ - Προετοιμάστε μόνο την απαιτούμενη ποσότητα μείγματος για χρήση. Μην αφήνετε το μείγμα στο ρεζερβουάρ ή σε δοχείο για μεγάλο χρονικό διάστημα. Συνιστάται η χρήση του σταθεροποιητή καυσίμου **Emak ADDITIX 2000 κωδ.001000972A για διατήρηση του μείγματος για διάστημα 12 μήνες.**

Αλκυλική βενζίνη

⚠ ΠΡΟΣΟΧΗ - Η αλκυλική βενζίνη δεν έχει την ίδια πυκνότητα με την κανονική βενζίνη. Για το λόγο αυτό, οι κινητήρες στους οποίους χρησιμοποιείται κανονική βενζίνη μπορεί να χρειάζονται διαφορετική ρύθμιση της βίδας Η. Για τη διαδικασία αυτή, απευθυνθείτε σε ένα εξουσιοδοτημένο κέντρο τεχνικής υποστήριξης.

Ανεφοδιασμός

Ανακινήστε το δοχείο μείγματος πριν από τον ανεφοδιασμό.

ΛΑΤΙ ΛΙΠΑΝΣΗΣ ΤΗΣ ΑΛΥΣΙΤΑΣ

⚠ ΠΡΟΣΟΧΗ - Το εξάρτημα παρέχεται χωρίς λιπαντικό λάδι για την αλυσίδα.

Μια σωστή λιπανση της αλυσίδας κατά την διάρκεια κοπής, περιορίζει στο ελάχιστο την αλλοίωση μεταξύ αλυσίδας και λαμας, εγγυώντας μια μεγαλύτερη διάρκεια. Χρησιμοποιήστε πάντα λάδι καλής ποιότητας.

⚠ ΠΡΟΣΟΧΗ—Απαγορεύεται η χρήση χρησιμοποιημένου λαδιού! Χρησιμοποιήστε πάντα βιοδιασπώσιμο λιπαντικό (eco-lube

Oilco-Mac p.n. 001001548 (5L) - 001001549 (1L) - eco-lube Efcο p.n. 001001552 (5L) - 001001553 (1L)) ιδικό για ράβδους και αλυσίδες φιλικό προς το περιβάλλον και κατάλληλο για τη διάρκεια ζωής του αλυσοπίριου.

⚠ Πριν θεσετε σε κίνηση το μοτερ σιγουρευτείτε ότι η αλυσίδα δεν είναι σε επαφή με ξένα αντικείμενα.

⚠ Με το μοτερ στο ρελαντι, η αλυσίδα δεν θα πρέπει να γυρνάει. Διαφορετικά, επικοινωνήστε με ένα Εξουσιοδοτημένο Κέντρο Εξυπηρέτησης να προβεί σε έλεγχο και να διορθώσει το πρόβλημα.

⚠ Με το μοτερ εν κίνηση, κρατάτε πάντα καλά την εμπροσθια λαβή με το αριστερό χέρι και την οπισθια με το δεξί. Βεβαιωθείτε ότι κανένα μέρος του σωματός δεν ακουμπά την αλυσίδα ή την εξατμισμό. Ποτέ μη χρησιμοποιήσετε λαβή με σταυρωμένα τα χέρια. Οι αριστερόχειρες πρέπει επίσης να ακολουθήσουν τις οδηγίες αυτές. Διατηρήστε μια σωστή στάση κοπής.

⚠ Η έκθεση σε δονήσεις μπορεί να προκαλέσει τραυματισμούς σε άτομα που με προβλήματα στην κυκλοφορία του αίματος ή νευρολογικής φύσης. Απευθυνθείτε σε ένα γιατρό εάν εμφανιστούν σωματικά συμπτώματα, όπως λήθαργος, έλλειψη αίσθησης, αδυναμία ή μεταβολές στο χρώμα του δέρματος. Τα συμπτώματα αυτά παρουσιάζονται συνήθως στα δάκτυλα, στα χέρια ή στους καρπούς.

⚠ ΠΡΟΣΟΧΗ: Τηρείτε τις οδηγίες ασφαλείας για το χειρισμό του καυσίμου. Σβήνετε πάντα τον κινητήρα πριν από τον ανεφοδιασμό. Μην προσθέτετε ποτέ καύσιμο στο μηχανήμα όταν ο κινητήρας λειτουργεί ή είναι ζεστό. Πριν βάλετε μπροστά τον κινητήρα, απομακρυνθείτε τουλάχιστον 3 m από το σημείο όπου πραγματοποιήθηκε ο ανεφοδιασμός. ΜΗΝ ΚΑΠΝΙΖΕΤΕ!

1. Καθαρίστε την επιφάνεια γύρω από την τάπα καυσίμου, για να αποφευχθεί τυχόν ρύπανση.
2. Χαλαρώστε αργά την τάπα καυσίμου.
3. Προσθέστε προσεκτικά το μείγμα καυσίμου στο ρεζερβουάρ. Μην χύνετε το καύσιμο.
4. Πριν τοποθετήσετε ξανά την τάπα καυσίμου, καθαρίστε και ελέγξτε το λάστιχο.
5. Τοποθετήστε αμέσως την τάπα καυσίμου σφίγγοντάς την με το χέρι. Καθαρίστε τυχόν καύσιμο που έχει χυθεί.

⚠ ΠΡΟΣΟΧΗ: Ελέγξτε εάν έχει χυθεί καύσιμο και καθαρίστε τυχόν διαρροές πριν από τη χρήση. Εάν απαιτείται, επικοινωνήστε με το τμήμα τεχνικής υποστήριξης του προμηθευτή σας.

Ο κινητήρας είναι μπουκωμένος.

- Χρησιμοποιήστε ένα κατάλληλο εργαλείο στην πίπα του μπουζί.
- Αφαιρέστε την πίπα του μπουζί.
- Ξεβιδώστε και στεγνώστε το μπουζί.
- Ανοίξτε τέρμα το γκάζι.
- Τραβήξτε το σκοινί εκκίνησης αρκετές φορές για να καθαρίσει ο θάλαμος καύσης.
- Επανατοποθετήστε το μπουζί και συνδέστε την πίπα, πιέστε τη κάτω **γερά** – επανασυναρμολογήστε τα άλλα εξαρτήματα.
- Θέστε το μοχλό τσοκ κινητήρα στην **OPEN** θέση-ακόμη και εάν ο κινητήρας είναι κρύος.
- Τώρα εκκινήστε τον κινητήρα.

ΔΙΑΔΙΚΑΣΙΑ ΕΚΚΙΝΗΣΗΣ

- 1) Μετακινήστε αργά τη διάταξη εκκίνησης «primer» 4 φορές (6, εικ. 1).
- 2) Τοποθετήστε το μοχλό της μίζας (11, εικ. 1) στη θέση **CLOSE** (Κλειστό) (Α, εικ. 9).
- 3) Τραβήξτε τον λεβιέ επιτάχυνσης (14, Εικ.1) και μπλοκαρίστε το στην θέση ημι-επιτάχυνσης πιέζοντας το κουμπι (17), αφήστε τον λεβιέ (14).
- 4) Ακουμπήστε τον κλαδεμτικό στο εδαφος σε μια σταθερή σταση. Ελέγξτε εάν το εργαλείο κοπής είναι ελεύθερο. Κρατώντας ακινητό τον κλαδεμτικό (εικ. 10), τραβήξτε το κορδόνι εκκίνησης (έως 3 φορές το μέγ.) μέχρι να πάρει μπροστά ο κινητήρας. Εάν το μηχανήμα είναι καινούριο, μπορεί να χρειαστεί να τραβήξετε περισσότερες φορές το κορδόνι.
- 5) Τοποθετήστε το μοχλό της μίζας (11, εικ. 1) στη θέση **OPEN** (Ανοικτό) (Β, εικ. 9).
- 6) Τραβήξτε το κορδόνι εκκίνησης για να πάρει μπροστά ο κινητήρας. Μετά την εκκίνηση του μηχανήματος, ζεστάνετε το μηχανήμα για λίγα δευτερόλεπτα χωρίς να πατήσετε το γκάζι. Όταν ο καιρός είναι κρύος ή σε μεγάλο υψόμετρο, μπορεί να απαιτείται περισσότερος χρόνος για να ζεστάνετε το μηχανήμα. Στο τέλος, πατήστε το γκάζι (14, εικ. 1) για να απενεργοποιήσετε την ρύθμιση «μερικώς ανοικτό».

⚠ Μην ασκείτε ποτέ πίεση στον άξονα μετάδοσης κίνησης με τα πόδια!

⚠ ΠΡΟΣΟΧΗ:

- Μην τυλίγετε ποτέ το κορδόνι εκκίνησης γύρω από το χέρι σας.

- Όταν τραβάτε το κορδόνι εκκίνησης, μη χρησιμοποιείτε ποτέ όλο το μήκος του. Μπορεί να κοπεί το κορδόνι.

- Μην αφήνετε το κορδόνι απότομα. Κρατήστε τη λαβή εκκίνησης (10, εικ. 1) και αφήστε το κορδόνι ώστε να τυλιχτεί ξανά αργά.

⚠ ΠΡΟΣΟΧΗ: Όταν ο κινητήρας είναι ήδη ζεστός, μην χρησιμοποιείτε το STARTER για την εκκίνηση.

⚠ ΠΡΟΣΟΧΗ! - Χρησιμοποιείτε τη διάταξη ημι-επιτάχυνσης αποκλειστικά κατά τη φάση εκκίνησης με κρύο κινητήρα.

PONTARIZMA ΚΙΝΗΤΗΡΑ

Ο κινητήρας φτάνει στη μέγιστη απόδοση μετά από 5-8 ώρες λειτουργίας.

Κατά τη διάρκεια του χρόνου αυτού, μην αφήνετε τον κινητήρα να λειτουργεί χωρίς φορτίο με το μέγιστο αριθμό στροφών για να αποφύγετε υπερβολικές καταπονήσεις.

⚠ ΠΡΟΣΟΧΗ! - Κατά τη διάρκεια του ρονταρίσματος μην αλλάζετε τη ρύθμιση του καρμπυρατέρ για να αυξήσετε την ισχύ. Μπορεί να προκληθούν βλάβες στον κινητήρα.

ΣΗΜΕΙΩΣΗ: Είναι φυσιολογικό ένας καινούριος κινητήρας να εκπέμπει καπνό κατά τη διάρκεια, καθώς και μετά την πρώτη χρήση.

6. ΣΤΑΜΑΤΗΜΑ ΤΟΥ ΚΙΝΗΤΗΡΑ

Φέρτε το λεβιέ επιτάχυνσης στο ρελαντί (14, Εικ.1) και περιμένετε ορισμένα δευτερόλεπτα για να επιτραπεί η ψύξη του κινητήρα. Σβήστε τον κινητήρα, πιέζοντας το διακόπτη (13).

7. ΧΡΗΣΗ ΤΟΥ ΜΗΧΑΝΗΜΑΤΟΣ

ΑΠΑΓΟΡΕΥΜΕΝΕΣ ΧΡΗΣΕΙΣ

⚠ ΠΡΟΣΟΧΗ– Το κλαδεμτικό θα πρέπει να χρησιμοποιηθεί μόνο για την κοπή ξυλου. Απαγορεύεται η κοπή κάθε άλλου υλικού. Οι κραδασμοί και το κλωτσημα είναι διαφορετικά και οι απαιτήσεις ασφαλείας είναι αδύνατον να τηρηθούν. Μην χρησιμοποιείτε το κλαδεμτικό σαν υποστηρίγμα για να ανασηκωνετε, να μετακινήτε ή να σπατε αντικείμενα. Μην σταθεροποιείτε το μηχανήμα σε μονίμα στηρίγματα. Απαγορεύεται να βαζετε στο κομπλερ του κλαδεμτικού εργαλεία ή εξαρτήματα που δεν ενδύκνειει ο

κατασκευαστής.

⚠ ΠΡΟΣΟΧΗ– Μην κοβετε εαν υπάρχει ασχημος καιρος, περιορισμενη ορατοτητα, θερμοκρασια πολυ υψηλη η πολυ χαμηλη. Σιγουρευτειτε οτι δεν υπαρχουν ξερα κλαδια που μπορει να πεσουν.

⚠ ΠΡΟΕΙΔΟΠΟΙΗΣΗ!!! Απαιτείται εξαιρετική προσοχή κατά την εκτέλεση εργασιών κοντά σε εναέρια ηλεκτροφόρα καλώδια. Το μηχάνημα αυτό δεν είναι ηλεκτρικά μονωμένο. Εάν το μηχάνημα έρθει σε επαφή ή χρησιμοποιηθεί κοντά σε καλώδια τάσης, μπορεί να προκληθεί σοβαρός ή θανάσιμος τραυματισμός. Ο ηλεκτρισμός μεταφέρεται από το ένα σημείο στο άλλο μέσω του ηλεκτρικού τόξου που σχηματίζεται. Όσο μεγαλύτερη είναι η τάση, τόσο μεγαλύτερος είναι ο χώρος μέσω του οποίου μπορεί να μεταφερθεί ο ηλεκτρισμός. Ο ηλεκτρισμός μπορεί να μεταφερθεί επίσης μέσω κλαδιών ή άλλων αντικειμένων, ειδικά εάν είναι βρεγμένα. Διατηρείτε πάντα απόσταση τουλάχιστον 10 m ανάμεσα στο μηχάνημα και ένα καλώδιο τάσης ή/και ένα αντικείμενο που βρίσκεται σε επαφή με ένα καλώδιο. Εάν πρέπει να εκτελέσετε εργασίες σε απόσταση μικρότερη από την απόσταση ασφαλείας, επικοινωνήστε με την επιχείρηση ηλεκτρισμού για διακοπή της τάσης κατά την έναρξη των εργασιών σας.

ΠΡΟΦΥΛΑΞΕΙΣ ΓΙΑ ΤΟ ΧΩΡΟ ΕΡΓΑΣΙΑΣ

- Απαιτείται ιδιαίτερη προσοχή όταν χρησιμοποιούνται μέσα προστασίας, καθώς ενδέχεται να περιορίσουν την ικανότητα αντίληψης ήχων που υποδεικνύουν κίνδυνο (εντολές, σήματα, προειδοποιήσεις, κλπ.)
- Πρέπει να είστε εξαιρετικά προσεκτικοί όταν εκτελείτε εργασίες σε επικλινή ή ανώμαλα εδάφη.

⚠ ΠΡΟΣΟΧΗ Πριν από την έναρξη των εργασιών, ελέγχετε την τάση της αλυσίδας. Εάν η αλυσίδα είναι χαλαρή, μπορεί να μετακινηθεί από τον οδηγό της και να προκληθούν σοβαροί τραυματισμοί.

- Φοράτε πάντα γυαλιά ή προστατευτική προσωπίδα κατά τη διάρκεια των εργασιών. Μπορεί να εκτοξευθούν υπολείμματα κοπής στο πρόσωπο του χειριστή, με αποτέλεσμα να χάσει τον έλεγχο του μηχανήματος.
- Φοράτε πάντα κράνος για προστασία από την πτώση των κλαδιών.
- Μην ασκείτε πίεση στο κλαδευτήρι στο τελικό στάδιο της κοπής, καθώς μπορεί να χάσετε τον

έλεγχο του μηχανήματος.

- Μην σκύβετε. Μπορεί να σας παρασύρει το μηχάνημα ή να χάσετε την ισορροπία σας και, συνεπώς, τον έλεγχο του κλαδευτηριού.
- Απομακρύνετε τις ακαθαρσίες και τυχόν πέτρες, αποκολλημένα κομμάτια φλοιού, καρφιά, διχάλες και μεταλλικά σύρματα από το δέντρο όπου θα εκτελεστούν οι εργασίες κοπής.
- Μην αναποδογυρίζετε ποτέ το κλαδευτήρι, για να κόψετε κλαδιά στο κάτω μέρος. Δεν μπορείτε να ελέγξετε το μηχάνημα στη θέση αυτή.
- Διακόψτε τη λειτουργία του κλαδευτηριού, εάν η αλυσίδα έρθει σε επαφή με ξένο σώμα. Ελέγχετε το κλαδευτήρι και επισκευάζετε τα εξαρτήματα που έχουν υποστεί βλάβη, εάν απαιτείται.
- Σβήνετε τον κινητήρα πριν τοποθετήσετε το μηχάνημα στο έδαφος.
- Εκτελείτε εργασίες κοπής μόνο όταν οι συνθήκες ορατότητας και φωτισμού είναι ικανοποιητικές. Μη χρησιμοποιείτε το μηχάνημα σε άσχημες καιρικές συνθήκες όπως, πυκνή ομίχλη, δυνατή βροχή, ισχυροί άνεμοι ή δριμύ ψύχος, κλπ.
- **Μην κόβετε όταν βρίσκεστε πάνω σε σκάλα, καθώς είναι ιδιαίτερα επικίνδυνο.**
- Διατηρείτε την αλυσίδα καθαρή και χωρίς άμμο. Ακόμη και μια μικρή ποσότητα ακαθαρσιών μπορεί να μειώσει άμεσα την ικανότητα κοπής της αλυσίδας και να αυξήσει τις αναπηδήσεις.
- Διατηρήστε πάντα τις λαβές στεγνές και καθαρές.
- Όταν κοβετε ένα κορμό σε τάση, προσεξτε να μην εφινιδιαστείτε από το αποτομο χαλαρωμα της τασης του φυλου.
- Προσεξτε πολυ οταν κοβετε κλαδια μικρα η θαμνους που μπορουν να μπλοκαρουν την αλυσιδα η να εκτοξευθουν πανω σας, κανοντας σας να χασετε την ισορροπια.

ΤΕΧΝΙΚΗ ΕΡΓΑΣΙΑΣ

Διατηρείτε πάντοτε το δεξί χέρι στη χειρολαβή ελέγχου και το αριστερό στον άξονα.

⚠ ΠΡΟΣΟΧΗ! - Μη χειρίζεστε ποτέ το μηχάνημα με ένα μόνο χέρι!

Η σωστή ισορροπία επιτυγχάνεται με το μηχάνημα όσο το δυνατόν πιο κοντά στο σώμα. Η λιγότερο κουραστική θέση είναι όταν το μηχάνημα σχηματίζει γωνία 60° με το έδαφος. Χρησιμοποιείτε το μηχάνημα σε ασφαλείς συνθήκες (ο χειριστής δεν πρέπει να βρίσκεται εντός της περιοχής πτώσης των

κλαδιών), με το βάρος του μηχανήματος μη μετατοπισμένο προς τα εμπρός.

Για να διευκολύνετε την πτώση των κομμένων κλαδιών, πρέπει να κόβετε πρώτα τα χαμηλότερα κλαδιά.

Σε περίπτωση μεγάλων κλαδιών (διάμετρος άνω των 10 cm), κόψτε τα σε πολλά κομμάτια (μέγ. μήκος 20 cm) και ποτέ ολόκληρα, χρησιμοποιώντας την τεχνική της τομής εξόδου.

Κόβετε πάντα με το μέγιστο αριθμό στροφών.

Κόβετε τα κλαδιά σε μικρά τεμάχια. Προσοχή στην πτώση των κλαδιών καθώς και στις ανώμαλες αναπηδήσεις τους στο έδαφος.

⚠ ΠΡΟΣΟΧΗ! - Μην εργάζεστε ποτέ κάτω από το κλαδί για κόψιμο. Υπολογίστε το χώρο πτώσης και τις ενδεχόμενες πιθανές αναπηδήσεις στο έδαφος.

Εργαστείτε μόνο εάν έχετε μια στάση σταθερή και σίγουρη. Τοποθετήστε το σώμα σας σε σωστή θέση εργασίας. Μην παραμένετε στην ίδια θέση για μεγάλο χρονικό διάστημα. Αλλάζετε συχνά τη θέση εργασίας.

Μη χρησιμοποιείτε σκάλες ή ασταθείς θέσεις. Διατηρείτε καθαρή τη ζώνη εργασίας για να διευκολύνετε ενδεχόμενη απομάκρυνση. Απαγορεύεται η αναρρίχηση σε δέντρα με το κλαδευτικό. Η χρήση επιτρέπεται μόνο σε καμπίνα με υδραυλική ανύψωση.

⚠ ΠΡΟΣΟΧΗ! - Λάβετε όλες τις κατάλληλες προφυλάξεις όταν εργάζεστε κοντά σε εναέριες ηλεκτρικές γραμμές. Τα κλαδιά που πέφτουν μπορούν να προκαλέσουν βραχυκύκλωμα. Μην πλησιάζετε ποτέ το εργαλείο σε απόσταση μικρότερη των 10 μέτρων από τις ηλεκτρικές γραμμές.

Κοπή εξόδου - Για να αποφύγετε το ξεφλούδισμα του κλαδιού, τις αναπηδήσεις ή το μπλοκάρισμα της μπάρας, κόψτε στο κάτω μέρος των μεγάλων κλαδιών μια τομή εξόδου. Στη συνέχεια κόψτε το κλαδί.

⚠ ΠΡΟΣΟΧΗ! Σε περίπτωση εμπλοκής της αλυσίδας, σβήστε τον κινητήρα πριν την ελευθερώσετε.

Ειδικές κοπές
Η μεγάλη ακτίνα δράσης του τηλεσκοπικού κλαδευτικού επιτρέπει:

- την κοπή των κλαδιών πίσω από εμπόδια όπως π.χ. υδάτινες επιφάνειες κλπ.
- την κοπή των κλαδιών με μεγαλύτερη άνεση σε σχέση με την πλατφόρμα ανύψωσης.

Ρύθμιση τηλεσκοπικού άξονα

⚠ ΠΡΟΣΟΧΗ! - Η ρύθμιση του άξονα πρέπει να γίνεται πάντοτε με τον κινητήρα σθηστό και την προστασία της αλυσίδας τοποθετημένη.

Λασκάρτε το δακτύλιο στερέωσης ξεβιδώνοντας δεξιόστροφα. Ρυθμίστε τον άξονα στο επιθυμητό μήκος. Σφίξτε το δακτύλιο βιδώνοντας αριστερόστροφα.

Γωνιακή ρύθμιση εργαλείου κοπής

⚠ ΠΡΟΣΟΧΗ! - Η γωνιακή ρύθμιση του εργαλείου κοπής πρέπει να γίνεται πάντοτε με τον κινητήρα σθηστό και την προστασία της αλυσίδας τοποθετημένη.

Ξεβιδώνοντας τη βίδα (24, Εικ.1) μπορείτε να ρυθμίσετε τη γωνία του εργαλείου κοπής από 0° έως 90°. Διατίθενται τρεις ενδιάμεσες θέσεις μεταξύ 0° και 90° (22°-45°-67°) που ακινητοποιούν το εργαλείο στην κατάλληλη θέση. Αφού επιλέξετε την κλίση, σφίξτε τη βίδα (24).

⚠ ΠΡΟΕΙΔΟΠΟΙΗΣΗ - Ακινητοποιήστε το εξάρτημα κοπής σε μία από τις πέντε διαθέσιμες θέσεις και μην το αφήνετε σε κάποια ενδιάμεση.

8. ΣΥΝΤΗΡΗΣΗ

ΠΙΝΑΚΑΣ ΣΥΝΤΗΡΗΣΗΣ

| | | Πριν από κάθε χρήση | Μετά από κάθε διακοπή για ανεφοδιασμό | Εβδομαδιαίως | Σε περίπτωση βλάβης ή ζημιάς | Όπως απαιτείται |
|---|---|---------------------|---------------------------------------|--------------|------------------------------|-----------------------------------|
| | | | | | | |
| <p>Λάβετε υπόψη ότι τα παρακάτω διαστήματα συντήρησης ισχύουν αποκλειστικά και μόνο για κανονικές συνθήκες λειτουργίας του μηχανήματος. Εάν οι συνθήκες χρήσης του μηχανήματος είναι πιο απαιτητικές, τα διαστήματα συντήρησης πρέπει να είναι πιο σύντομα.</p> | | | | | | |
| Ολόκληρο το μηχάνημα | Έλεγχος: διαρροές, ρωγμές και φθορά | X | X | | | |
| Έλεγχοι: διακόπτη, μίζας, μοχλού γκαζιού και μοχλού απενεργοποίησης γκαζιού | Έλεγχος λειτουργίας | X | X | | | |
| Ρεζερβουάρ καυσίμου και δοχείο λαδιού | Έλεγχος: διαρροές, σχισμές και φθορά | X | X | | | |
| Φίλτρο καυσίμου | Έλεγχος και καθαρισμός | | | X | | |
| | Αντικατάσταση στοιχείου φίλτρου | | | | X | Κάθε 6 μήνες |
| Λίπανση αλυσίδας | Έλεγχος απόδοσης | X | X | | | |
| Αλυσίδα | Έλεγχος: ζημιές, τρόχισμα και φθορά | X | X | | | |
| | Έλεγχος τάνυσης | X | X | | | |
| | Τρόχισμα: έλεγχος βάθους περάσματος | | | | X | |
| Λάμα | Έλεγχος: ζημιές και φθορά | X | X | | | |
| | Καθαρισμός αυλάκωσης και σωλήνα λαδιού | X | | | | |
| | Περιστροφή, λίπανση τροχού και καθαρισμός | | | X | | |
| | Αντικατάσταση | | | | X | |
| Πινιόν | Έλεγχος: ζημιές και φθορά | | | X | | Αντικατάσταση με κάθε νέα αλυσίδα |
| Όλες οι βίδες και τα παξιμάδια με εύκολη πρόσβαση (εκτός από τις βίδες του καρμπρατέρ) | Έλεγχος και εκ νέου σύσφιξη | | | X | | |
| Φίλτρο αέρα | Καθαρισμός | X | | | | |
| | Αντικατάσταση | | | | X | Κάθε 6 μήνες |
| Πτερύγια κυλίνδρου και σχισμές περιβλήματος μίζας | Καθαρισμός | | | X | | |
| Κορδόνι εκκίνησης | Έλεγχος: ζημιές και φθορά | | | X | | |
| | Αντικατάσταση | | | | X | |
| Καρμπρατέρ | Έλεγχος ρελαντί (η αλυσίδα δεν πρέπει να περιστρέφεται στο ρελαντί) | X | X | | | |
| Μπουζί | Έλεγχος απόστασης ηλεκτροδίων | | | X | | |
| | Αντικατάσταση | | | | X | Κάθε 6 μήνες |
| Κωνικός μειωτήρας | Επιθεωρήστε (ζημιά, φθορά και στάθμη γράσου) | | | X | | |

GR

ΣΥΜΜΟΡΦΩΣΗ ΕΚΠΟΜΠΩΝ ΑΕΡΙΟΥ

Ο κινητήρας αυτός, συμπεριλαμβανομένου του συστήματος ελέγχου εκπομπών, πρέπει να ελέγχεται να χρησιμοποιείται και να υποβάλλεται σε συντήρηση σύμφωνα με τις οδηγίες που παρέχονται στο εγχειρίδιο χρήστη, ώστε οι επιδόσεις σε ό,τι αφορά τις εκπομπές να διατηρούνται εντός των νόμιμων απαιτήσεων που ισχύουν για μη οδικά κινητά μηχανήματα.

Πρέπει να αποφεύγεται οποιαδήποτε σκόπιμη παρέμβαση ή ακατάλληλη χρήση του συστήματος ελέγχου εκπομπών του κινητήρα.

Η εσφαλμένη λειτουργία, χρήση ή συντήρηση του κινητήρα ή του μηχανήματος μπορούν να προκαλέσουν πιθανή δυσλειτουργία του συστήματος ελέγχου εκπομπών με αποτέλεσμα να μην τηρούνται οι νόμιμες ισχύουσες απαιτήσεις. Σε αυτήν την περίπτωση, πρέπει να λαμβάνονται άμεσα μέτρα για την αποκατάσταση των δυσλειτουργιών του συστήματος και τη συμμόρφωση με τις ισχύουσες απαιτήσεις.

Ορισμένα ενδεικτικά παραδείγματα εσφαλμένης λειτουργίας, χρήσης ή συντήρησης είναι τα εξής:

- Παραβίαση ή θραύση των διατάξεων διανομής του καυσίμου.
- Χρήση καυσίμου ή / και λαδιού κινητήρα που δεν ανταποκρίνονται στα χαρακτηριστικά που αναφέρονται στο κεφάλαιο ΕΚΚΙΝΗΣΗ / ΚΑΥΣΙΜΟ.
- Χρήση μη γνήσιων ανταλλακτικών, για παράδειγμα, μπουζί κλπ.
- Μη εκτέλεση συντήρησης ή ακατάλληλη συντήρηση του συστήματος εξαγωγής, συμπεριλαμβανομένων εσφαλμένων διαστημάτων συντήρησης για την εξάτμιση, το μπουζί, το φίλτρο αέρα κλπ.

⚠ ΠΡΟΣΟΧΗ - Η παρέμβαση σε αυτόν τον κινητήρα ακυρώνει την πιστοποίηση της ΕΕ για τις εκπομπές.

Τα επίπεδα CO₂ αυτού του κινητήρα αναφέρονται στην ιστοσελίδα της Emak (www.myemak.com), στην ενότητα "The Outdoor Power Equipment World".

⚠ ΠΡΟΣΟΧΗ - Κατά τη διάρκεια της συντήρησης φοράτε πάντα προστατευτικά γάντια. Μην πραγματοποιείτε τη συντήρηση με τον κινητήρα ακόμη ζεστό. Η συντήρηση πρέπει να γίνεται με τον κινητήρα σβηστό.

- Η λανθασμένη συντήρηση και η αφαίρεση των διατάξεων ασφαλείας μπορεί να προκαλέσει σοβαρά ατυχήματα.
- Μην χρησιμοποιείτε καύσιμο (ανάμικτη βενζίνη) για τον καθαρισμό.
- Μην επεξεργάζεστε ή επισκευάζετε το θαμνοκοπτικό πέρα από την

κανονική συντήρηση. Απευθυνθείτε σε εξουσιοδοτημένα συνεργεία.

ΣΥΝΑΡΜΟΛΟΓΗΣΗ ΛΑΜΑΣ ΚΑΙ ΑΛΥΣΙΔΑΣ (Εικ. 3)

- Βγάλτε τα παξιμαδια (A) και αποσυναρμολογήστε το καρτερ (προστατευτικό) της αλυσίδας (B).
- Φέρτε ολη την σφήνα (D) τασής της αλυσίδας προς την τροχάλια (E) μέσω της βίδας τασής της αλυσίδας (L).
- Εισάγετε τη λάμα (F) στα μπουζόνια (C).
- Μοντάρτε την αλυσίδα (H) μέσα στο κυλινδρό της λαμας. Προσεξτε την φορά περιστροφής της αλυσίδας (I).
- Τοποθετήστε το προστατευτικό κάλυμμα της αλυσίδας πιέζοντάς το πάνω στην μπάρα και βιδώστε τη βίδα ρύθμισης (L) έως ότου η καστανιά τάνυσης αλυσίδας (D) εισέλθει στην οπή (G) της μπάρας. Βιδώστε σφίγγοντας ελαφρά τα παξιμαδιά (A) στο καπάκι.
- Τεντώστε την αλυσίδα μέσω της βίδας τασής της αλυσίδας (L).
- Σφίξτε τα παξιμαδια σταθεροποίησης του καρτερ (προστατευτικό) της αλυσίδας, κρατώντας σπικμενη την ακρη της λαμας. Η αλυσίδα θα πρέπει να ρυθμιστεί, έτσι ώστε να είναι καλά τεντωμένη και να μπορεί να ολισθαίνει με την δυναμη του χεριου.
- Η αλυσίδα είναι ρυθμισμένη στην σωστη ταση, εαν ανασηκωνεται λιγα χιλιοστα οταν την τραβατε προς τα πανω.

⚠ ΠΡΟΣΟΧΗ - Ελέγχετε πολλές φορές την τάνυση της αλυσίδας κατά την καθημερινή χρήση του μηχανήματος. Χρησιμοποιείτε πάντα προστατευτικά γάντια.

⚠ ΠΡΟΣΟΧΗ: Τεντώνετε την αλυσίδα όταν είναι κρύα, ώστε να αποφευχθεί η θραύση της. Ελέγχετε την τάνυση της αλυσίδας όταν είναι κρύα πριν από κάθε χρήση.

⚠ ΠΡΟΣΟΧΗ: Μην τεντώνετε μια καινούρια αλυσίδα πιο συχνά από ό,τι μια ήδη χρησιμοποιημένη.

ΤΡΟΧΙΣΜΑ ΤΗΣ ΑΛΥΣΙΔΑΣ

Το βημα της αλυσιδας είναι 3/8" x .043". Τροχιστε την αλυσίδα χρησιμοποιώντας προστατευτικά γάντια και στρογγυλή λιμα Ø 4 mm (5/32").

Τροχιζετε παντα την αλυσίδα απο το εσωτερικο προς το εξωτερικο της λαμας τηρωντας τις τιμες που αναγραφονται στην.

Τα δοντακια κοπης, μετα το τροχισμα, θα πρεπει να εχουν το ιδιο μηκος και παχος.

⚠ ΠΡΟΣΟΧΗ - Η αλυσίδα θα πρέπει να τροχιζεται καθε φορα που διαπιστωνετε οτι το ροκανιδι εχει περιορισμενες διαστασεις, οπως το κανονικο πριονιδι.

Καθε 3–4 τροχίσματα, θα πρέπει να ελεγχετε και ενδεχομενως να λιμαρετε τον οδηγο βαθους, μεσω της επιπεδης λιμας και του ειδικου μετρητη που χορηγείται προαιρετικα και εν συνεχεια στρογγυλεψτε την προσθια γωνια.

⚠ ΠΡΟΣΟΧΗ–Η σωστη ρυθμιστη του οδηγου βαθους ειναι σπουδαια, οσο το σωστο τροχισμα της αλυσιδας.

ΛΑΜΑ

Θα πρεπει να γυρνατε την λαμα καθε 8 ωρες χρησης, για να επιτραπει η ομοιομορφη χρηση της.

Διατηρητε καθαρη την αυλακωση της λαμας και την οπη λιπανσης με το εξαρτημα ξεσης που διατιθεται προαιρετικα.

Ελεγξτε εαν οι οδηγοι της λαμας ειναι παραλληλοι και εαν ειναι απαραιτητο, βγαλτε τα πλαινα περισσεματα με μια επιπεδη λιμα.

⚠ ΠΡΟΣΟΧΗ– Μην μονταρετε ποτε μια καινουργια αλυσιδα σε εναν αλλοιωμενο κυλινδρο.

⚠ ΠΡΟΣΟΧΗ - Κατά τη διάρκεια της συντήρησης φοράτε πάντα προστατευτικά γάντια. Μην πραγματοποιείτε τη συντήρηση με τον κινητήρα ακόμη ζεστό.

ΦΙΛΤΡΟ ΑΕΡΑ

Καθε 8-10 ωρες εργασιας, βγαζετε το καλακι (Α, Εικ. 13), καθαριζετε το φιλτρο (Β).

Φυσιζετε απο αποσταση με πεπιεσμενο αερα, απο την εσωτερικη προς το εξωτερικη πλευρα.

Αντικαταστηστε εαν βρωμικο η φθαρμενο. Ενα ΒλουκωΒενο φιλτρο προκαλει Βια ανωΒαλη λειτουργια του Βοτερ, αυξανοντας την καταναλωση και περιοριζοντας την ισχυ.

ΦΙΛΤΡΟ ΤΟΥ ΚΑΡΜΠΥΡΑΤΕΡ

Ελεγχετε περιοδικα την κατασταση του φιλτρου του καρμπυρατερ. Ενα βρωμικο φιλτρο προκαλει δυσκολιες στην εκκινηση και μειωνει τις επιδοσεις του κινητηρα. Για να καθαρισετε το φιλτρο, βγαλτε το απο την οπη τροφοδοτησης καυσιμου. Σε περιπτωση εντονως ακαθαρσιας, αντικαταστηστε το (Εικ.12).

ΚΙΝΗΤΗΡΑΣ

Καθαριζετε περιοδικα τα περυγια του κυλινδρου με ενα πινελο η με πεπιεσμενο αερα. Η συγκεντρωση ακαθαρσιας στον κυλινδρο μπορει να προκαλεσει υπερθερμανση, βλαβερη για τη λειτουργια του κινητηρα.

ΜΠΟΥΣΙ

Συνισταται ο περιοδικος καθαρισμος του μπουζι και ο ελεγχος της αποστασης των ηλεκτροδιων (Εικ.14). Χρησιμοποιειτε μπουζι NGK CMR7A η αλλης μαρκας με παρομοιο θερμικο βαθμο.

ΚΩΝΙΚΟ ΣΕΥΓΟΣ

Καθε 30 ωρες λειτουργιας, βγαζετε τη βιδα (Α, Εικ.1) απο το κωνικο ζευγος και ελεγχετε το γρασo. Χρησιμοποιειτε γρασο ποιότητας διθειουχου του μολυβδαινιου.

Μην χρησιμοποιειτε καυσιμο (μιγμα) για τον καθαρισμο.

ΣΥΣΤΗΜΑ ΜΕΤΑΔΟΣΗΣ

Γρασαρετε καθε 30 ωρες λειτουργιας το συνδεσμο του ακαμπτου σωληνα (Ε, Εικ.2) με γρασο διθειουχου μολυβδαινιου.

ΚΑΡΜΠΥΡΑΤΕΡ

Ο κινητηρας αυτος εχει σχεδιαστει και κατασκευαστει συμφωνα με τους κανονισμους (ΕΕ) 2006/1628, (ΕΕ) 2017/654 και (ΕΕ) 2017/656. Το πεδιο ρυθμισης ειναι προκαθορισμενο απο τον κατασκευαστη και δεν μπορει να τροποποιηθει.

Η βιδα του ρελαντι Τ ειναι ρυθμισμενη ετσι ωστε να υπαρχει ενα επαρκες οριο ασφαλειας, μεταξυ του ρελαντι και της λειτουργιας του συμπλεκτη.

⚠ ΠΡΟΣΟΧΗ: Με τον κινητήρα στο ρελαντί (2800÷3000) η αλυσίδα δεν θα πρέπει να γυρναει. Συνισταται να αναθεσετε ολες τις εργασιες ρυθμισης του συστηματος καυσιμου στον προμηθευτη σας η σε εξουσιοδοτημενο συνεργιο.

⚠ ΠΡΟΕΙΔΟΠΟΙΗΣΗ: Χρησιμοποιώντας το μηχάνημα σε υψόμετρο άνω των 1000 m, είναι απαραίτητο να ζητήσετε έλεγχο της καύσης από ένα Εξουσιοδοτημένο Κέντρο Σέρβις.

ΕΞΑΤΜΙΣΗ

⚠ ΠΡΟΣΟΧΗ! - Η εξάτμιση διαθέτεπκαταλύτη που ειναπαναγκασιος για τη συμμόρφωση του κινητηρα με τις απαιτησεις σχετικα με τις εκπομπες. Μην τροποποιειτε καμην αφαιρειτε ποτε τον καταλυτη: οπενεργειες αυτες συνιστουν παραβαση του νομου.

⚠ ΠΡΟΣΟΧΗ! - Οπεξατμισεις με καταλυτη θερμαινονταπολυ κατα τη χρηση καρδιατηρουν υψηλη θερμοκρασια για μεγαλο χρονικο διαστημα μετα το σβησιμο του κινητηρα. Αυτο ισχυεπκαμπε τον κινητηρα στο ρελαντι. Η επαφη μπορει να προκαλεσειεπγκαυματα στο δερμα. Μην εχγνατε οτπυπαρχεπκινδυνος πυρκαγιας!

⚠ ΠΡΟΣΟΧΗ! - Εάν η εξάτμιση έχει υποστεί ζημιά, πρέπει να αντικατασταθεί. Εάν η εξάτμιση φράζει συχνά, η απόδοση του καταλύτη

μπορεί να έχει μειωθεί.

⚠ ΠΡΟΣΟΧΗ - Μη χρησιμοποιείτε το κλαδετήρι εάν η εξάτμιση είναι ελαττωματική ή έχει αφαιρεθεί ή τροποποιηθεί. Η χρήση με εξάτμιση που δεν έχει συντηρηθεί σωστά αυξάνει τον κίνδυνο πυρκαγιάς και απώλειας της ακοής.

ΕΚΤΑΚΤΗ ΣΥΝΤΗΡΗΣΗ

Στο τέλος της εποχής μετά από εντατική χρήση ή κάθε δύο χρόνια με φυσιολογική χρήση, είναι σκόπιμο να πραγματοποιείται ένας γενικός έλεγχος από εξειδικευμένο τεχνικό του Σέρβις.

9. ΜΕΤΑΦΟΡΑΣ

Μεταφέρετε το κλαδευτικό με τον κινητήρα σβηστό και το κάλυμμα της μπάρας τοποθετημένο (Εικ.8).

⚠ ΠΡΟΣΟΧΗ - Για τη μεταφορά του αλυσοπρίονου με όχημα, βεβαιωθείτε ότι το μηχάνημα έχει στερεωθεί σωστά και σταθερά στο όχημα χρησιμοποιώντας ιμάντες. Το αλυσοπρίονο πρέπει να μεταφέρεται σε οριζόντια θέση, με άδειο ρεζερβουάρ, τηρώντας τους ισχύοντες κανονισμούς μεταφοράς για μηχανήματα αυτού του τύπου.

⚠ ΠΡΟΣΟΧΗ: Όλες οι ενέργειες συντήρησης, που δεν αναγράφονται στο παρόν εγχειρίδιο θα πρέπει να πραγματοποιούνται από ένα ειδικευμένο συνεργείο. Για να εγγυηθεί μια σωστή και συνεχή λειτουργία του κλαδευτικού, θυμηθείτε ότι ενδεχόμενες αντικαταστάσεις των ανταλλακτικών θα πρέπει να γίνονται αποκλειστικά με **ΓΝΗΣΙΑ ΑΝΤΑΛΛΑΚΤΙΚΑ**.

⚠ Τυχόν μη εξουσιοδοτημένες τροποποιήσεις ή/και η χρήση μη γνήσιων ανταλλακτικών μπορεί να οδηγήσουν στην πρόκληση σοβαρών ή θανατηφόρων τραυματισμών για το χειριστή ή τρίτους.

10. ΑΠΟΘΗΚΕΥΣΗ

Όταν το μηχάνημα δεν πρόκειται να χρησιμοποιηθεί για μεγάλο χρονικό διάστημα:

- Αδειάστε και καθαρίστε το ρεζερβουάρ καυσίμου και το δοχείο λαδιού σε καλά αεριζόμενο χώρο.
- Τα καύσιμα και τα λάδια πρέπει να απορρίπτονται σύμφωνα με τη νομοθεσία και με τρόπο ασφαλή για το περιβάλλον.
- Καθαρίστε τέλεια το κλαδευτικό και γρασάρετε τα μεταλλικά εξαρτήματα.

- Αφαιρέστε, καθαρίστε και ψεκάστε με προστατευτικό λάδι την αλυσίδα και τη λάμα.
- Αποθηκεύστε το μηχάνημα σε στεγνό χώρο, χωρίς να έρχεται σε άμεση επαφή με το δάπεδο, εάν είναι δυνατό, μακριά από πηγές θερμότητας και με τα ρεζερβουάρ κενά.

⚠ ΠΡΟΣΟΧΗ: Σε περίπτωση μεταφοράς ή αποθήκευσης του κλαδευτικού, τοποθετήστε την προστασία όπως φαίνεται στις (Εικ. 8).

11. ΠΡΟΣΤΑΣΙΑ ΤΟΥ ΠΕΡΙΒΑΛΛΟΝΤΟΣ

Η προστασία του περιβάλλοντος αποτελεί βασική προϋπόθεση κατά τη χρήση του μηχανήματος, προς όφελος τόσο του ανθρώπου όσο και του περιβάλλοντος.

- Φροντίστε να μην ενοχλείτε τους γείτονές σας.
- Τηρείτε πιστά τους τοπικούς κανονισμούς για την απόρριψη των υλικών μετά την κοπή.
- Τηρείτε πιστά τους τοπικούς κανονισμούς για την απόρριψη συσκευασιών, λαδιών, βενζίνης, μπαταριών, φίλτρων, φθαρμένων εξαρτημάτων ή άλλων στοιχείων που επιβαρύνουν το περιβάλλον. Τα υλικά αυτά δεν πρέπει να απορρίπτονται στα απορρίμματα, αλλά να διαχωρίζονται και να μεταφέρονται σε ειδικά κέντρα συλλογής όπου θα ανακυκλωθούν.

Διάλυση και απόρριψη



Σε περίπτωση απόσυρσης, το μηχάνημα δεν πρέπει να απορρίπτεται στο περιβάλλον, αλλά να παραδίδεται σε ένα κέντρο συλλογής.

Τα περισσότερα υλικά που χρησιμοποιούνται για την κατασκευή του μηχανήματος είναι ανακυκλώσιμα. Όλα τα μεταλλικά εξαρτήματα (από χάλυβα, αλουμίνιο, ορείχαλκο) μπορούν να παραδοθούν σε ένα κέντρο ανάκτησης σιδήρου. Για πληροφορίες, απευθυνθείτε στην υπηρεσία συλλογής απορριμμάτων της περιοχής σας. Η απόρριψη των απορριμμάτων που προέρχονται από τη διάλυση του μηχανήματος πρέπει να γίνεται με φιλικό τρόπο για το περιβάλλον, αποφεύγοντας τη ρύπανση του εδάφους, του αέρα και των υδάτων.

Πρέπει να τηρείται σε κάθε περίπτωση η σχετική ισχύουσα τοπική νομοθεσία.

Στην περίπτωση διάλυσης του μηχανήματος, πρέπει να καταστρέψετε την ετικέτα της σήμανσης CE μαζί με το παρόν εγχειρίδιο.

12. ΤΕΧΝΙΚΑ ΣΤΟΙΧΕΙΑ

| | | |
|--|-------------------|---------------|
| Κυβισμός | cm ³ | 27.0 |
| Μοτέρ | | 2 χρόνια ΕΜΑΚ |
| Αρ. στροφών/λεπτό | min ⁻¹ | 2800 ÷ 3000* |
| Αρ. μεγιστος στροφων | min ⁻¹ | 11.900* |
| Χωρητικότητα ρεζερβουάρ καυσίμου  | cm ³ | 580 (0.58 ℓ) |
| Χωρητικότητα δοχείου λαδιού αλυσίδας  | cm ³ | 184 (0.184 ℓ) |
| Primer καρμπυρατέρ | | Ναι |
| Σύστημα αντικραδασμού | | Ναι |
| Αρ. δοντιων βασης αλυσιδας | | 6 |
| Βαρος χωρις λαμα και αλυσιδα | kg | 7.9 |
| * Στροφές χωρίς με μπάρα και αλυσίδα | | |

| Συνιστώμενοι συνδυασμοί λάμας και αλυσίδας | | |
|--|--------------------|----------------------------|
| Μοντέλο | PTX 2710 - PPX 271 | |
| Βήμα και πάχος αλυσίδας | 3/8" x .043" | 3/8" x .043" |
| Μηκος μπαρας | 10" (25 cm) | 12" (30 cm) |
| Τύπος λάμας | 104 MLEA 318 | 124 MLEA 218 |
| Τύπος αλυσίδας | 90 PX - 39E | 90 SG - 44E 90 PX - 44E |
| Μηκος κοπης | 21 cm | 26 cm |



ΠΡΟΣΟΧΗ !!!

Ο κίνδυνος αναπηδήσεων είναι μεγαλύτερος σε περίπτωση εσφαλμένου συνδυασμού λάμας/αλυσίδας! Χρησιμοποιείτε αποκλειστικά και μόνο τους συνιστώμενους συνδυασμούς λάμας/αλυσίδας και τηρείτε τις οδηγίες τροχίσματος.

| | | | PPX 271 PTX 2710 | |
|--|------------------|------------------------------------|----------------------|---|
| Ακουστική πίεση | dB (A) | EN 11680-1 EN 22868 | 97.0 | * |
| Αβεβαιότητα | dB (A) | | 3.0 | |
| Μετρημένη στάθμη ηχητικής ισχύος | dB (A) | EN 22868 EN ISO 3744 | 107.5 | |
| Αβεβαιότητα | dB (A) | | 3.5 | |
| Εγγυημένη σταθμη ακουστικής ισχύος | dB (A) | EN 22868 EN ISO 3744 | 111.0 | |
| Επιπεδο κραδασμου | m/s ² | EN 11680-1 EN 22867 EN 12096 | 4.2 (sx) 5.9 (dx) | * |
| Αβεβαιότητα | m/s ² | EN 12096 | 2.1 | |
| * Μέσες ζυγισμένες τιμές (1/2 λάχιστο, 1/2 πλήρσ φορτιο) | | | | |

13. ΔΗΛΩΣΗ ΠΙΣΤΟΤΗΑΣ

Ο κατωθεν νπογεγραμμενοζ, **EMAK spa via Fermi, 4 - 42011 Bagnolo in Piano (RE) ITALY**

δηλώνει νπενθυνα στι το μηχανημα:

1. Ετδοσ: **κλαδευτικό**

2. Μαρκα: / Τνπυσ: **Oleo-Mac PPX 271 – Efcο PTX 2710**

3. Ανζων: **859 XXX 0001 - 859 XXX 9999**

συμμορφώνεται με τις απαιτήσεις της οδηγίας / του κανονισμοζ και επόμενες τροποποιήσεις ή συμπληρώσεις: **2006/42/EC - 2014/30/EU - (EU) 2016/1628 - 2011/65/EU**

συμμορφοζται με διατάξεις των ακόλουθων εναρμονισένων πρστύπων: **EN ISO 11680-1:2021 - EN 55012:2007+A1:2009 - EN ISO 14982:2009**

Κατασκευαζεται σε: **Bagnolo in piano (RE) Italy - via Fermi, 4**

Ημερομηνια: **01/06/2022**

Η τεχνική τεκμηρίωση διατίθεται: **στιν έδρα της εταιρείας. - Τεχνική διεζθυνση**

  **Emak** s.p.a.

Luigi Bartoli - C.E.O.

14. ΠΙΣΤΟΠΟΙΗΤΙΚΟ ΕΓΓΥΗΣΗΣ

Αυτό το μηχανήμα έχει σχεδιαστεί και κατασκευαστεί σύμφωνα με τις πιο προηγμένες τεχνικές παραγωγής. Η κατασκευάστρια εταιρεία παρέχει εγγύηση για τα προϊόντα της για μια περίοδο 24 μηνών από την ημερομηνία αγοράς, για ιδιωτική και ερασιτεχνική χρήση. Η εγγύηση ισχύει για 12 μήνες στην περίπτωση επαγγελματικής χρήσης.

Γενικοί όροι εγγύησης

- 1) Η εγγύηση ισχύει από την ημερομηνία αγοράς. Η κατασκευάστρια εταιρεία αντικαθιστά δωρεάν μέσω του δικτύου πωλήσεων και τεχνικής υποστήριξης τα ελαττωματικά εξαρτήματα λόγω αστοχίας υλικού, επεξεργασίας ή παραγωγής. Η εγγύηση δεν καταργεί τα νόμιμα δικαιώματα του αγοραστή που προβλέπονται από τον Αστικό Κώδικα σε ό,τι αφορά τις συνέπειες από ελαττώματα ή προβλήματα του προϊόντος που πωλείται.
- 2) Το τεχνικό προσωπικό παρεμβαίνει το ταχύτερο δυνατό εντός των επιτρεπόμενων χρονικών ορίων βάσει των αναγκών του οργανισμού.
- 3) **Για την παροχή υποστήριξης στο πλαίσιο της εγγύησης, πρέπει να επιδείξετε στο εξουσιοδοτημένο προσωπικό το πιστοποιητικό εγγύησης, που παρέχεται παρακάτω, σφραγισμένο από τον προμηθευτή και συμπληρωμένο πλήρως, καθώς και το τιμολόγιο αγοράς ή τη νόμιμη απόδειξη με την ημερομηνία αγοράς.**
- 4) Η εγγύηση δεν ισχύει σε περίπτωση:

- Εμφανούς έλλειψης συντήρησης.
 - Εσφαλμένης χρήσης ή τροποποίησης του προϊόντος.
 - Χρήσης ακατάλληλων λιπαντικών ή καυσίμων.
 - Χρήσης μη γνήσιων ανταλλακτικών ή εξαρτημάτων.
 - Επεμβάσεων από μη εξουσιοδοτημένο προσωπικό.
- 5) Η κατασκευάστρια εταιρεία δεν παρέχει εγγύηση για τα αναλώσιμα υλικά και τα εξαρτήματα που υπόκεινται σε φυσιολογική φθορά κατά τη λειτουργία.
 - 6) Η εγγύηση δεν καλύπτει εργασίες αναβάθμισης ή βελτίωσης του προϊόντος.
 - 7) Η εγγύηση δεν καλύπτει εργασίες ρύθμισης και συντήρησης που μπορεί να είναι απαραίτητες κατά την περίοδο ισχύος της εγγύησης.
 - 8) Πιθανές βλάβες που προκαλούνται κατά τη μεταφορά πρέπει να επισημαίνονται αμέσως στο μεταφορέα, διαφορετικά η εγγύηση δεν ισχύει.
 - 9) Για τους κινητήρες άλλων εταιρειών (Briggs & Stratton, Subaru, Honda, Kipor, Lombardini, Kohler, κλπ.) που χρησιμοποιούνται στα μηχανήματά μας, ισχύει η εγγύηση του κατασκευαστή των κινητήρων.
 - 10) Η εγγύηση δεν καλύπτει τυχόν άμεσους ή έμμεσους τραυματισμούς ή υλικές ζημιές λόγω βλάβης του μηχανήματος ή υποχρεωτικής παρατεταμένης διακοπής της χρήσης του.

GR

ΜΟΝΤΕΛΟ

ΑΡΙΘ. ΣΕΙΡΑΣ

ΑΓΟΡΑΣΤΗΣ

ΗΜΕΡΟΜΗΝΙΑ

ΑΝΤΙΠΡΟΣΩΠΟΣ

Μην αποστείλετε το απόκομμα! Επισυνάψτε το μόνο σε ενδεχόμενη αίτηση τεχνικής εγγύησης.

15. ΑΝΤΙΜΕΤΩΠΙΣΗ ΠΡΟΒΛΗΜΑΤΩΝ



ΠΡΟΣΟΧΗ: Σβήνετε πάντα το μηχάνημα και αποσυνδέετε το μπουζί πριν από την εκτέλεση όλων των συνιστώμενων διορθωτικών ελέγχων που αναφέρονται στον παρακάτω πίνακα, εκτός εάν το μηχάνημα πρέπει να λειτουργεί.

Εάν διερευνηθούν όλες οι πιθανές αιτίες και το πρόβλημα παραμένει, επικοινωνήστε με το εξουσιοδοτημένο κέντρο τεχνικής υποστήριξης. Εάν εμφανιστεί κάποιο πρόβλημα που δεν αναφέρεται στον πίνακα αυτό, επικοινωνήστε με το εξουσιοδοτημένο κέντρο τεχνικής υποστήριξης.

| ΠΡΟΒΛΗΜΑ | ΠΙΘΑΝΕΣ ΑΙΤΙΕΣ | ΛΥΣΗ |
|---|--|---|
| Ο κινητήρας δεν παίρνει μπροστά ή σβήνει λίγα μόλις δευτερόλεπτα μετά την εκκίνηση. (Βεβαιωθείτε ότι ο διακόπτης βρίσκεται στη θέση "I") | <ol style="list-style-type: none"> 1. Δεν υπάρχει σπινθήρας 2. Μπουκωμένοι κινητήρας | <ol style="list-style-type: none"> 1. Ελέγξτε το σπινθήρα του μπουζί. Εάν δεν υπάρχει σπινθήρας, επαναλάβετε τον έλεγχο με ένα καινούριο μπουζί. 2. Ακολουθήστε τη διαδικασία στη σελ. 119. Εάν ο κινητήρας δεν παίρνει και πάλι μπροστά, επαναλάβετε τη διαδικασία με ένα καινούριο μπουζί. |
| Ο κινητήρας παίρνει μπροστά, αλλά δεν επιταχύνει σωστά ή δεν λειτουργεί σωστά σε υψηλή ταχύτητα. | Πρέπει να ρυθμιστεί το καρμπρατέρ. | Επικοινωνήστε με το εξουσιοδοτημένο κέντρο τεχνικής υποστήριξης για τη ρύθμιση του μπουζί. |
| Ο κινητήρας δεν μπορεί να φτάσει στη μέγιστη ταχύτητα ή/και εκπέμπει υπερβολικό καπνό. | <ol style="list-style-type: none"> 1. Ελέγξτε το μείγμα λαδιού / βενζίνης. 2. Ακαθαρσίες στο φίλτρο αέρα. 3. Πρέπει να ρυθμιστεί το καρμπρατέρ. | <ol style="list-style-type: none"> 1. Χρησιμοποιείτε φρέσκια βενζίνη και κατάλληλο λάδι για δίχρονους κινητήρες. 2. Καθαρίστε το φίλτρο. Ανατρέξτε στις οδηγίες του κεφαλαίου «Συντήρηση φίλτρου αέρα». 3. Επικοινωνήστε με το εξουσιοδοτημένο κέντρο τεχνικής υποστήριξης για τη ρύθμιση του μπουζί. |
| Ο κινητήρας παίρνει μπροστά, γυρίζει και επιταχύνει, αλλά δεν μπορεί να παραμείνει στο ρελαντί. | Πρέπει να ρυθμιστεί το καρμπρατέρ. | Ρυθμίστε τη βίδα του ρελαντί "T" (εικ. 11) δεξιόστροφα για αύξηση της ταχύτητας. Ανατρέξτε στο κεφάλαιο «Συντήρηση καρμπρατέρ». |
| Υψηλή θερμοκρασία και καπνός από τη λάμα και την αλυσίδα κατά τη λειτουργία | <ol style="list-style-type: none"> 1. Το δοχείο λαδιού της αλυσίδας είναι άδειο 2. Η αλυσίδα είναι υπερβολικά τεντωμένη 3. Υπάρχει δυσλειτουργία στο σύστημα λίπανσης | <ol style="list-style-type: none"> 1. Γεμίζετε το δοχείο λαδιού κάθε φορά που ανεφοδιάζετε το ρεζερβουάρ καυσίμου. 2. Τάνυση αλυσίδας. Ανατρέξτε στις οδηγίες του κεφαλαίου «Συναρμολόγηση λάμας και αλυσίδας» (σελ. 124). 3. Θέστε σε λειτουργία το μηχάνημα σε υψηλές στροφές για 15-30 δευτερόλεπτα. Διακόψτε τη λειτουργία και ελέγξτε τη ροή λαδιού από την άκρη της λάμας. Εάν υπάρχει λάδι, η δυσλειτουργία μπορεί να οφείλεται σε χαλάρωση της αλυσίδας ή σε ζημιά της λάμας. Εάν δεν υπάρχει λάδι, επικοινωνήστε με ένα εξουσιοδοτημένο κέντρο τεχνικής υποστήριξης |
| Ο κινητήρας παίρνει μπροστά και λειτουργεί, αλλά η αλυσίδα δεν κινείται | <ol style="list-style-type: none"> 1. Η αλυσίδα είναι υπερβολικά τεντωμένη 2. Εσφαλμένη συναρμολόγηση λάμας και αλυσίδας 3. Η αλυσίδα ή/και η λάμα έχουν υποστεί ζημιά 4. Ο συμπλέκτης ή/και το πινιόν έχουν υποστεί ζημιά | <ol style="list-style-type: none"> 1. Τάνυση αλυσίδας. Ανατρέξτε στις οδηγίες του κεφαλαίου «Συναρμολόγηση λάμας και αλυσίδας» (σελ. 124) 2. Ανατρέξτε στις οδηγίες του κεφαλαίου «Συναρμολόγηση λάμας και αλυσίδας» (σελ. 124) 3. Ανατρέξτε στις οδηγίες του κεφαλαίου «Συντήρηση λάμας ή/και αλυσίδας» (σελ. 124) 4. Αντικαταστήστε το εξάρτημα, εάν απαιτείται. Επικοινωνήστε με ένα εξουσιοδοτημένο κέντρο τεχνικής υποστήριξης |



ΠΡΟΣΟΧΗ: μην αγγίζετε ποτέ την αλυσίδα όταν ο κινητήρας λειτουργεί

ORJİNAL TALİMATLARIN ÇEVİRİSİ

Sayın müşterimiz

Bir Emak ürününü seçtiğiniz için teşekkür ederiz. Yetkili bayi ve servis ağıımız, her hangi bir ihtiyacınız için her zaman hizmetinizdedir.

GİRİŞ

Makineyi doğru bir şekilde kullanmak ve kazalardan kaçınmak için bu kılavuzu son derece dikkatli okumadan çalışmaya başlamayın. Bu kılavuzda, çeşitli bileşenlerin çalışma şekillerine yönelik açıklamalar ve gerekli kontroller ile bakım için talimatlar yer almaktadır.

NOT: Bu kılavuzda yer alan açıklamalar ve çözümler tamamen bağlayıcı ve zorlayıcı özellik taşımamaktadır. Firma her seferinde bu kılavuzu güncelleme yükümlülüğü olmaksızın üründe değişiklikler yapma hakkını saklı tutar.

Bu kılavuz, kullanım ve bakım talimatlarının yanı sıra özel dikkat gerektiren bilgiler içermektedir. Bu bilgiler, aşağıda açıklanan semboller ile belirtilmiştir:

DİKKAT: ölümlerle sonuçlanabilecek kaza veya kişisel yaralanma, ya da nesnelere ciddi zararlar verebilecek risk durumu olduğunda.

ÖNLEM: makinenin kendine veya bileşenlerine zararlar verebilecek risk durumu olduğunda.

DİKKAT İŞİTME KAYBI RİSKİ

BU MAKİNE, NORMAL KULLANIM
KOŞULLARINDA MAKİNE İLE ÇALIŞMAKTA OLAN
KİŞİNİN GÜNDE AŞAĞIDA BELİRTİLENE EŞDEĞER
VEYA ÜZERİNDE GÜRÜLTÜYE MARUZ
KALMASINA NEDEN OLABİLİR
85 dB (A)

İÇİNDEKİLER

- 1. GÜVENLİK KURALLARI** (makineyi güvenli bir şekilde kullanmak için uyulması gereken kuralları içerir) **131**
- 2. SEMBOLLERİN VE GÜVENLİK UYARILARININ AÇIKLANMASI** (makine tanıtım bilgilerini ve sembollerin anlamını açıklar) **133**
- 3. ANA BİLEŞENLER** (makineyi oluşturan ana birimlerin makine üzerindeki yerlerini açıklar) **133**

- 4. MONTAJ** (ambalajın nasıl çıkarılacağını ve parçalar halinde gelen bileşenlerin montajının nasıl yapılacağını açıklar) **134**
- 5. ÇALIŞTIRMA** **134**
- 6. MOTORU DURDURMA** **136**
- 7. MAKİNEİNİN KULLANILMASI** **136**
- 8. BAKIM** (makineyi verimli bir şekilde kullanmaya devam etmek için gerekli bilgileri içerir) **139**
- 9. TAŞIMA** **142**
- 10. DEPOLAMA** **142**
- 11. ÇEVRENİN KORUNMASI** (Makinenin çevreye saygı göstererek kullanılması için bazı öneriler sunar) **142**
- 12. TEKNİK BİLGİLER** (Makinenin ana özelliklerini özetler) **143**
- 13. UYGUNLUK BİLDİRİMİ** **144**
- 14. GARANTİ BELGESİ** (Garanti koşullarını özetler) **145**
- 15. SORUNLARIN ÇÖZÜMLENMESİ İÇİN REHBER** (Makineyi kullanırken yaşayabileceğiniz sorunları hızlı bir şekilde çözümlenize yardımcı olur) **146**

1. GÜVENLİK KURALLARI

⚠ DİKKAT: Doğru kullanıldığında, uzatmalı budama makinesi kullanımı kolay ve etkin bir alettir. Yanlış ve gerekli önlemler alınmadan kullanıldığında çok tehlikeli bir alet olabilir. Yanlış kullanıldığında ya da gerekli önlemler alınmadığında tehlikeli olabilir. Sorunsuz ve emniyetli kullanım için güvenlik önlemlerini uygulayın.

⚠ DİKKAT: Ünitenizin açılması çok düşük yoğunlukta bir manyetik alan üretir. Bu alan bazı pacemaker'ları (kalp pili) etkileyebilir. Ciddi yaralanma veya ölüm riskini azaltmak için, pacemaker kullanan kişiler bu makineyi kullanmadan önce doktorlarına ve pacemaker üreticisine danışmalıdır.

⚠ DİKKAT! - Ulusal kanunlar uzatmalı budama makinesinin kullanımına sınırlama getirebilir.

1 - Uzatmalı budama makinesi yorgunken

kullanmayın. Fiziksel bir yorgunluk, alkol etkisinde veya alınmış bir ilaç etkisinde olma gibi durumlarda motorlu tırpanı kullanmayınız.

- 2- Kullanırken sağlam bot, tabanı kaymayan ayakkabı, kalın pantolon, eldiven, gözlük, kulaklık ve kask gibi işe uygun koruyucu giysiler ve aksesuarlar kullanın. Üzerinize tam oturan ve rahat kıyafetler giyin.
- 3- Çocukların uzatmalı budama makinesi kullanmalarına izin vermeyin.
- 4- Çalışma alanınızın 15 metre kadar içinde kimsenin bulunmasına izin vermeyin.
- 5- Makinayı kullanmaya başlamadan önce gaz kolunun çalışıp çalışmadığını kontrol edin.
- 6- Çalışırken, ara sıra motoru durdurup zinciri kontrol ediniz, her hangi bir çatlama yada kopma varsa hemen değiştiriniz.
- 7- Aksesuar kitindeki omuz askısının kullanılması zorunludur.
- 8- Taşlara ve diğer nesnelere çarpmamak için yere çok yakın kesim yapmayın.
- 9- Çalışma alanı hazırlıklarını yaparken budama makinesinin motorunu daima kapatınız.
- 10- Kullanırken eşarp gibi makinaya dolanabilecek aksesuarlar, bilezik, künye v.s. takmayın. Derinize sıkı temas eden kıyafetler giyin.
- 11- Çalışma alanınız tamamen boşalmadan kesime başlamayın. Elektrik kablolarının yakınında çalışmayın.
- 12- Tehlike uyarı etiketlerinin ve güvenlik etiketlerinin her zaman iyi bir durumda olmasını sağlayınız. Herhangi bir aksamın hasar görmesi, veya kötü hale gelmesi durumunda, zamanında gerekli değişikliği yapınız (Şekil 15).
- 13- Makineyi, kitapçığında belirtilen amaçlar dışında kullanmayınız (Daha sayfa 136).
- 14- Uzatmalı budama makinesini kullanmadan zincirin gerginliğini kontrol ediniz.
- 15- Makineyi motoru çalışır halde bırakmayız.
- 16- Kullanım kılavuzunda belirtilen bakım işlemleri dışındaki bakım hizmetleri yalnız yetkili servis ekibince yapılmalıdır.
- 17- Kullanım kılavuzunu kaybetmeyin ve her kullanımdan önce okuyun.
- 18- Özel kullanım şekli hakkında bilgilendirilmeden makineyi kullanmayınız. İlk kez kullanıyor

olması halinde operatör sahada kullanmadan önce deneme yapmalıdır.

- 19- Makine yalnızca fiziksel sağlığı yerinde ve kullanım kurallarını bilen yetişkin kişiler tarafından kullanılmalıdır.
- 20- Makineyi iyi havalandırmalı yerlerde kullanınız, patlayıcı ortamlarda, yanıcı veya kapalı ortamlarda kullanmayınız.
- 21- Saplar takılmamışken motoru çalıştırmayın.
- 22- Yapılacak hatalı bir bakım işi ve emniyet aksamlarının çıkartılması ciddi yaralanmalara neden olabilir.
- 23- Rutin bakım haricinde kendi başınıza motorlu tırpanınıza bakım yapmaya kalkmayın. Bakım yaptırmak için yetkili servislere başvurun.
- 24- Makineye üretici tarafından tedarik edilmeyen aletlerin takılması yasaktır.
- 25- Motor çalışırken bakım yapmayınız ve zincire dokunmayınız.
- 26- Hasar görmüş, hatalı tamir edilmiş, yanlış monte edilmiş veya kurallara uygun olmayarak değiştirilmiş bir makineyle çalışmayınız. Herhangi bir güvenlik aksamını çıkarmayınız, zarar vermeyiniz veya etkisiz kilmayınız. Sadece tabloda belirtilen kesme aletlerini kullanınız (Daha sayfa 143).
- 27- Makinenin servis dışı kalması gerektiği durumlarda, cihazın doğru bir şekilde imhasını sağlayacak yerel satıcınıza götürerek, çevreye zarar vermeden imha edilmesini sağlayınız.
- 28- Güvenlik ve diğer sebeplerden ötürü tüm aksamlarının, çalışır durumda olduğundan emin olmak için makineyi her gün kontrol ediniz.
- 29- Zincir koruması takılı değilse makineyi asla çalıştırmayınız.
- 30- Makineyi yalnızca uzman kişilere ve işleyişi ile kullanımını iyi bilen kişilere veriniz ve kullandırınız. Aynı zamanda, kullanmaya başlamadan önce okumak üzere kullanım talimatlarını içeren kılavuzu da temin ediniz.
- 31- Üçüncü şahısların veya sahip oldukları malların maruz kaldığı kazalardan veya risklerden makine sahibinin veya operatörün sorumlu tutulduğuna unutmayınız.

KORUYUCU GÜVENLİK GİYİSİ

! Uzatmalı budama makinesi ile ilgili kazaların büyük bir çoğunluğu zincir kısmının operatöre çarpması sonucu meydana gelmektedir. **Uzatmalı budama makinesi ile çalışırken gerekli emniyet açısından her zaman için koruyucu giysiler giyiniz.** Koruyucu giysilerin kullanımı yaralanma riskini ortadan kaldırmaz, fakat bir kaza halinde yaralanmanın etkisini azaltırlar. Uygun koruyucu giysiler seçimi hakkında bilgi almak için satıcınız ile temasa geçiniz.

Koruyucu giysi size uygun olmalı ve hareketinizi engellememelidir. Uygun kesimli kıyafet giyiniz. **Ceket, önlük, ve koruyucu dizlik aksesuarları idealdir.** Hareketli aksamalara veya çalı-çırpıya takılabilecek nitelikte elbiseler, eşarplar, boyun bağları veya kolyeler kullanmayınız. Saçlarınızı toplayınız ve korumaya alınız (örneğin, bir eşarp, başlık, bir kask v.s. ile).

Tabanı kaymayan ayakkabılar veya burun kısmında çelik bulunan emniyet/koruyucu botlar giyiniz.

Üzerinize eşya ve nesnelerin düşebileceği yerlerde koruyucu kask takınız.

Gürültü önleyici aparat takınız; örneğin kep veya susturucu aparatlar gibi. İşitme kaybını önleyici koruma aparatlarının kullanımı büyük bir dikkat ve ihtimam gerektirir, çünkü akustik tehlike uyarı seslerini (ikaz sesi, alarmlar, v.s.) duymanızı engelleyebilir. Motoru durdurduktan hemen sonra kulak koruyucularını çıkarınız.

Koruyucu eldiven takınız

2. SEMBOLLERİN VE GÜVENLİK UYARILARININ AÇIKLANMASI (Şek.15)

1. Motorlu tırpanı kullanmadan önce kullanım kılavuzunu okuyun
2. Kask, gözlük ve kulaklık takın
3. Koruma botu ve eldiveni giyiniz
4. **UYARI!** - Yüzeyler sıcak olabilir!

5. Tahliye Bulbu
6. Makine, yüksek gerilim hatlarına temas halinde elektrik izolasyonu sağlayacak şekilde tasarlanmamıştır. Cihazı gerilim hatlarına **asla 10 metreden** fazla yaklaştırmayınız. İnsanlardan 15 m kadar uzakta çalışın.
7. Makine tipi: **BUDAMA MAKİNESİ**
8. Garanti edilen akustik güç düzeyi
9. CE uygunluk işareti
10. Seri numarası
11. Üretim yılı

3. ANA BİLEŞENLER (Şek.1)

- 1÷3. Araç kiti
4. Askı
5. Yakıt deposu kapağı
6. Tahliye Bulbu
7. Egzos
8. Buji
9. Hava Filtresi
10. Çalıştırma Kolu
11. Takoz Kolu
12. Gaz tetiği emniyeti
13. Durdur düğmesi
14. Gaz Kolu
15. Askı Bağlantısı
16. Şaft
17. Düğmesini yarım gaz
18. Kesme aparatı
19. Çubuk
20. Zincir
21. Yağ tankı
22. Yağ tankı tapası
23. Ayarlanabilir Eğimli Tahrik
24. Eğimli Tahrik Kilitleme / Açma Vidası
25. Çubuk sabitleme somunları
26. Zincir ayar vidası
27. Zincir muhafazası

4. MONTAJ

Kesme aparatının takılması

Tahrik borusunu (A, Şek. 2), boru üzerindeki deliğin merkezi ile aksesuar üzerindeki deliğinki birbirine denk gelinceye kadar kesme aparatına ittirerek takınız.

Hizalama vidasını (C, Şek. 2) ve ardından diğer iki vidayı (D, Şek. 2) takınız.

ÇALIŞMASI

Aski

Aski uzatmalı budama makinesi dengeli olmasını ve yerden belirli bir yükseklikte sabit tutar (Şekil 4).

- Tek ya da çift askıyı takın (Şekil 5).
- Uzatmalı budama makinesi yelege yayla bağlayın (A, Şekil 6).
- Uzatmalı budama makinesi yerden istenilen yüksekliğe gelene kadar tokenın yerini (C, Şekil 7) ayarlayın.

5. ÇALIŞTIRMA



YAKIT

⚠ DİKKAT: Benzin oldukça yanıcı bir yakittir. Benzini veya bir yanıcı madde karışımını kullanırken yoğun dikkat gösteriniz. Yakıtın veya makinenin yakınında sigara içmeyiniz veya ateş ya da alevle yaklaşmayınız.

- **Yangın ve yanma riskini azaltmak için, yakıtı dikkatli şekilde kullanınız. Yüksek derecede yanıcıdır.**
- Yanıcı maddeyi yakıt için onaylanmış bir kabın içerisine koyunuz ve çalkalayınız.
- Yanıcı maddeyi kıvılcım veya alevlerden uzak, açık ortamlarda karıştırınız.
- Yere koyunuz, motoru durdurunuz ve yakıt doldurma işlemini gerçekleştirmeden önce soğumasını bekleyiniz.
- Basıncı gidermek ve yakıtın çıkmasını engellemek için yakıt kapağını yavaşça

gevşetiniz.

- Yakıt doldurma işleminden sonra yakıt kapağını sıkıca kapatınız. Titreşimler kapağın gevşemesine ve yakıtın çıkmasına neden olabilir.
- Üniteden çıkan yanıcı maddeyi kurutunuz. Motoru çalıştırmadan önce makineyi yakıt doldurma yerinin 3 metre uzağına taşıyınız.
- Hiçbir durumda, çıkan yanıcı maddeyi yakmaya çalışmayınız.
- Yakıtın karıştırılması veya makinenin çalıştırılması esnasında sigara içmeyiniz.
- Yakıtı serin, kuru ve iyi havalandırmalı bir yerde muhafaza ediniz.
- Yanıcı maddeyi kuru yaprak, saman, kağıt, vs. bulunan yerlerde muhafaza etmeyiniz.
- Yakıtı ve üniteyi yakıt buharlarının açık alev veya kıvılcımlar, ısıtma amaçlı su kazanları, elektrikli motorlar veya siviçler, fırınlar vs. ile temas etmeyecekleri yerlerde saklayınız.
- Motor çalışmaktayken deponun kapağını çıkarmayınız.
- Yanıcı maddeyi temizlik işlemleri için kullanmayınız.
- Yakıtı giysilerinizin üzerine dökmemeye dikkat ediniz.

| BENZİN | YAĞ | A |
|--------|-----------|--------------------|
| | | |
| | 2% - 50:1 | |
| ℓ | ℓ | (cm ³) |
| 1 | 0,02 | (20) |
| 5 | 0,10 | (100) |
| 10 | 0,20 | (200) |
| 15 | 0,30 | (300) |
| 20 | 0,40 | (400) |
| 25 | 0,50 | (500) |

Bu ürün 2 devirli bir motor ile çalıştırılır ve 2 devirli motorlar için benzin ve yağ önkarışımı gerektirir. Benzin ve iki devirli motorlar için olan kurşunsuz yağ benzin için uygun olan temiz bir kaptaki karıştırınız.

ÖNERİLEN YAKIT: BU MOTOR OTOMOBİLDE KULLANIM İÇİN 89 OKTANLIK ((R + M) / 2) YA DA YÜKSEK OKTAN NUMARALI KURŞUNSUZ BENZİN İLE ÇALIŞTIRILMAK İÇİN ONAYLIDIR.

2 devirli motorlar için olan yağ ve benzini ambalajın üzerindeki talimatlara uygun şekilde karıştırınız.

Efco - Oleo-Mac havada soğutulan tüm 2 devirli

motorlar için özel olarak formüle edilmiş olan %2'lik (1:50) yağını kullanmanızı önermekteyiz. Tabloda verilen yağ/yakıt karışımının doğru oranları (Şekil A) eğer **PROSINT 2** ve **EUROSINT 2** veya yüksek kaliteli eşdeğerde bir motor yağı (**JASO FD özellikleri veya ISO L-EGD**) kullanılıyor ise uygundur.

⚠ UYARI: MOTORLU ARAÇLAR VEYA 2 DEVİRLİ TAKMA MOTORLAR İÇİN OLAN YAĞLARI KULLANMAYINIZ.

⚠ UYARI:

- Tüketime bağlı olarak sadece gereken miktarda yakıt alınız; bir veya iki aylık bir dönemde kullanacaksanız gereğinden fazla almayınız;
- Benzini hava geçirmez şekilde kapatılmış bir kaptaki, serin ve kuru bir yerde muhafaza ediniz.

⚠ UYARI - Karışım için hiçbir zaman %10'dan fazla etanol içeren bir yakıt kullanmayın;%10'a kadar etanol içeren gazohol (benzin ve etanol karışımı) veya E10 yakıtı kullanılabilir.

NOT - Yalnızca kullanımda gerekli olan karışımı hazırlayın: Hazne ya da yakıt deposu içinde uzun süre bırakmayın. Karışımı 12 ay bir süreliğine korumak için 001000972A kodlu **Emak ADDITIX 2000** yakıt stabilizatörü kullanılması önerilir.

Alkil benzin

⚠ UYARI - Alkil benzin normal benzin ile aynı yoğunluğa sahip değildir. Bu nedenle, normal benzin ile çalıştırılan motorlar H vidasının farklı şekilde ayarlanmasını gerektirebilir. Bu işlem için Yetkili Destek Merkezine başvurmak gereklidir.

Yakıt doldurma

Karışımı yakıt doldurmadan önce iyice karıştırınız.

ZİNCİR YAĞI

⚠ DİKKAT - Cihaz, zincir yağlayıcısı olmadan temin edilmektedir.

Doğru yağlanmış zincir kullanım sırasında zincirle testere arasındaki sürtünmeyi minimuma indirerek her ikisinin de ömrünü uzatır. Daima kaliteli yağ kullanın.

⚠ DİKKAT: Hiçbir zaman atık yağ kullanmayın. Doğanın korunması ve elektrikli testerenin parçalarının uzun süre dayanması açısından testere ve zincirler için her zaman doğada dağılılabilen, özel (eco-lube Oleo-Mac p.n. 001001548 (5L) - 001001549 (1L) - eco-lube Efc0 p.n. 001001552 (5L) - 001001553 (1L)) kullanınız.

⚠ Motoru çalıştırmaya başlamadan önce zincirde bir engel ya da pislik bulunmamasına dikkat edin.

⚠ Motor rölantide çalışırken zincir dönmemelidir. Aksi takdirde bir kontrol yapmak ve sorunu çözmek bir yetkili Servis merkezine başvurun.

⚠ Motor çalışırken ön sapını sol elinizle, arka sapını da sağ elinizle sıkıca tutun. Zincire ve egzosa değmeyin. Asla çapraz-kollu kulp kullanmayınız. Solak kullanıcılar ayrıca bu talimatları da okumalıdır. Düzgün bir kesme duruşu alınız.

⚠ Titreşimlere maruz kalmak, kan dolaşımı problemleri veya sinirsel problemleri olan kişiler için zararlı olabilir. Halsizlik, his kaybı, normal güçte azalma veya cilt renginde değişiklik gibi fiziksel belirtilerin görülmesi halinde doktora danışınız. Bu belirtiler genellikle parmaklarda, ellerde veya bileklerde görülür.

⚠ DİKKAT: yakıt karıştırma ile ilgili talimatlara uyunuz. Yakıt doldurmadan önce motoru daima kapatınız. Motoru çalışır veya sıcak haldeki arabaya asla yakıt koymayınız. Yakıt doldurma işleminden sonra motoru çalıştırmadan önce bulunduğunuz konumdan en az 3 m uzaklaşınız. SİGARA İÇMEYİNİZ!

1. Kirlenmesini önlemek için yakıt kapağının etrafını temizleyiniz.
2. Yakıt kapağını yavaşça gevşetiniz.

3. Yakıt karışımını dikkatli bir şekilde tanka doldurunuz. Etrafa dökülmesini önleyiniz.
4. Yakıt kapağını yerine yerleştirmeden önce, contayı temizleyiniz ve kontrol ediniz.
5. Yakıt kapağını derhal yerine yerleştirerek elinizle sıkılayınız. Dökülen yakıtı temizleyiniz.

⚠ DİKKAT: Yakıt kaçağı olup olmadığını kontrol ediniz, varsa kullanmadan önce temizleyiniz. Gerekli takdirde, teknik servise veya satıcınıza danışınız.

Yakıt taşırmış motor

- Buji botuna uygun bir alet geçiriniz.
- Buji botunu kaldırınız.
- Bujiyi açınız ve kurutunuz.
- Gazı tam açınız.
- Yanma odasını temizlemek için çalıştırma ipini bir kaç kez çekiniz.
- Bujiyi tekrar yerleştiriniz ve buji botunu **yavaşça** bastırarak takınız – diğer parçaları tekrar monte ediniz.
- Takoz kolunu **OPEN** pozisyonuna getiriniz
- Motor soğuk olsa bile.

ÇALIŞTIRMA PROSEDÜRÜ

- 1) Primer'i 4 kez yavaşça itin (6, Şekil 1).
- 2) Starter kolunu (11, Şekil 1) **CLOSE** konumuna getirin (A, Şekil 9).
- 3) Gaz kolunu (14, Şekil 1) çekin ve butona (17) basarak yarım gaz verin. Daha sonra kolu (14) bırakın.
- 4) Budama makinesi yere, sağlam bir zemine koyun. Kesici takımın serbest olup olmadığını kontrol edin. Budama makinesi yere doğru tutarak starter (Şekil 10) motorun ilk sesini duyana kadar marş ipini çekin (3 kereden fazla değil). Yeni bir makine ilave çekmeler gerektirebilir.
- 5) Starter kolunu (11, Şekil 1) **OPEN** konumuna getirin (B, Şekil 9).
- 6) Motoru çalıştırmak için marş ipini çekin. Makine çalıştığında, hızlandırıcıya dokunmadan birkaç saniye makineyi ısıtın. Makinenin soğukta veya yüksek irtifalarda ısınması için birkaç saniye gerekebilir. Son olarak, yarı-hızlanmayı devre dışı bırakmak için hızlandırıcıya (14, Şekil 1) basın.

⚠ Transmisyon şaftının üzerine asla ayağınızla basmayınız!

⚠ UYARI:

- **Marş ipini hiçbir zaman elinizin etrafına sarmayın.**
- **Başlatma ipini çekerken tüm uzunluğunu kullanmayın; bu ipin kırılmasına neden olabilir.**
- **İpi sert bir şekilde bırakmayın; başlatma kollarını tutun (10, Şekil 1) ve ipin yavaşça sarılmasını bekleyin.**

⚠ DİKKAT: Motor ısındıktan sonra jigleyle çalıştırmayın.

⚠ DİKKAT! – Sadece moturu soğuk çalışma aşamasında, yarım süratlendirme cihazını kullanınız.

MOTOR RODAJI

Motor, 5 ÷ 8 saatlik çalışmadan sonra maksimum gücüne erişir.

Bu rodaj periyodu süresince, aşırı yıpranmayı önlemek amacıyla motoru rölantide yani boşta iken maksimum hızda çalıştırmayınız.

⚠ DİKKAT! - Bu rodaj periyodu süresince, öngörülen güç artışını elde etmek için yakıt tipini değiştirmeyin; motor hasar görebilir.

NOT: yeni bir motorun ilk kullanımında veya sonrasında duman çıkarması normaldir.

6. MOTORU DURDURMA

Gaz Kolunu rölantiye (14, Şekil 1) getirerek motorun soğumasını bekleyin. Kontak düğmesini (13) basarak, motoru durdurun.

7. MAKİNEİNİN KULLANILMASI

KULLANIMIN YASAK OLDUĞU HALLER

⚠ DİKKAT: Uzatmalı budama makinesi sadece ağaç kesmede kullanılmalıdır. Başka materyalleri kesmek yasaktır. Diğer materyallerde titreşim ve geri tepme miktarı farklı olduğundan her bir materyal için gerekli güvenlik önlemleri farklı olacaktır. Uzatmalı

budama makinesi testereyi herhangi bir şeyi kaldırmak taşımak ya da yarmak için kullanmayın. İmalatçı firma tarafından kullanılabilmesi belirtilmeyen aletlerin ve aksesuarların takılması yasaktır.

⚠ DİKKAT: Rüzgarlı, görüş mesafesinin az olduğu kötü hava koşullarında yüksek ve düşük sıcaklıklarda testereyi kullanmayın. Kesim sırasında ağaçta bulunan ve üzerinize düşebilecek ölü dalların olup olmadığını kontrol edin.

⚠ UYARI!!! Havai elektrik hatlarının yakınında çalışırken çok dikkatli olunuz. Bu makinenin elektrik izolasyonu yoktur. Makinenin elektrik ileten kablolarla teması veya bunların yakınında bulunması ciddi veya ölümcül yaralanmalara yol açabilir. Elektrik bir noktadan diğerine gerilim arkı vasıtasıyla iletilir. Gerilim ne kadar yüksek ise, elektriği iletilen alan o kadar geniş olur. Elektrik, özellikle de ıslak olmaları halinde dallar veya diğer nesnelere vasıtasıyla da iletilir. Makine ile gerilim ileten kablo ve/veya bununla temas halinde bulunan eşya arasında daima en az 10 m mesafe bırakınız. Daha kısa bir mesafede çalışmak zorunda olduğunuz takdirde, işe başlamadan önce gerilimin kesildiğinden emin olmak için daima enerji dağıtıcı firma ile temas kurunuz.

ÇALIŞMA ALANI İÇİN TEDBİRLER

- Koruyucuları giydiğinizde özellikle dikkat ediniz ve tetikte olunuz çünkü bu gibi teçhizatlar tehlike işareti veren sesleri (çağrılar, sinyaller, uyarılar, vb.) duymanızı engelleyebilir.
- Eğimli veya engebeli arazi üzerinde çalışırken çok dikkatli olunuz.

⚠ DİKKAT Çalıştırmaya başlamadan önce zincirin gerginliğini kontrol ediniz. Gevşemiş olması halinde, zincir kılavuzundan çıkabilir ve ciddi yaralanmalara neden olabilir.

- Çalışma esnasında daima gözlük veya koruma siperi takınız. Kırıntılar operatörün yüzüne çarparak makine üzerindeki kontrolünü kaybetmesine neden olabilir.
- Düşen dallardan korunmak için daima bir kask

takınız.

- Kesme işlemi sonrasında budama makinesinin üzerine bastırmayınız, makine üzerindeki kontrolünüzü kaybedebilirsiniz.
- Eğilmeyiniz. Sürüklenebilir veya dengeyi kaybedebilir ve budama makinesinin üzerindeki kontrolünüzü kaybedebilirsiniz.
- Pislikleri ve varsa taşları, dökülen kabukları, çivileri, çatalları ve kesme işlemi yapılacak ağacın üzerindeki metal telleri çıkarınız.
- Alttan kesmek için budama makinesini asla ters çevirmeyiniz. Makine bu konumda kontrol edilemez.
- Zincirin yabancı bir cisme çarpması halinde budama makinesini durdurunuz. Budama makinesini gözden geçirin ve gerektiği takdirde hasarlı kısımları tamir ettiriniz.
- Makineyi yere indirmeden önce motoru durdurunuz.
- Sadece görüş mesafesi ve ışık yeterli iken kesim yapınız. Makineyi yoğun sis, şiddetli yağmur, güçlü rüzgar, aşırı soğuk, vb. kötü hava koşullarında kullanmayınız.
- **El merdiveni üzerinde kesme işlemi yapmayınız, bu son derece tehlikelidir.**
- Zinciri kirden ve kumdan uzak tutunuz. Küçük bir miktar kir dahi zinciri körelterek kickback olasılığını artırır.
- Motorun sapları daima kuru ve temiz olmalıdır.
- Sert bir dalı keserken dalın yaylanmasına dikkat edin. Dal yaylanarak motorlu testerenin size çarpmasına neden olabilir.
- İnce dalları ve çalılırları keserken zincire girerek tıkanıklık yapacak üzerinize sıçrayacak ve dengeyi sarsacak kıymıklara dikkat edin.

KULLANIM TEKNİĞİ

Sağ elinizle kontrol kulpunu ve sol elinizle de sap kısmını tutunuz.

⚠ DİKKAT! – Budama makinesini asla tek elle tutmayınız!

Motor kısmı gövdeye ne kadar yakın olursa o kadar iyi bir denge sağlanır. En az yorucu pozisyon ise yerden 60° açı ile alınacak pozisyonudur. Güvenlik içinde çalışılır (operatör dalların düşme alanının altında bulunmamaktadır) ve makinenin ağırlığı öne doğru çok dengesiz değildir.

Kesilen dalların düşmesini kolaylaştırmak için, öncelikle alt kısımdaki dalların kesilmesi gereklidir.

Daha büyük dallarda (çapı 10 cm'den büyük olan) ise, bunları kökünden değil, boşandırma kesim tekniğini kullanarak parçalar halinde kesiniz (maks. 20 cm'lik uzunluklarda).

Daima tam gaz vererek kesiniz.

Dalları küçük parçalara kesiniz. Düşen parçalara ve yerden anormal bir şekilde sıçrayan dallara karşı dikkatli olunuz.

⚠ DİKKAT! - Asla keseceğiniz dalın altında durmayınız; dalların düşeceği ve yere düşen sapların sıçrayabileceği yerden uzakta durunuz.

Ayağınızı yere sıkı basın ve emniyetli bir pozisyonda kesim yapın. Doğru bir çalışma pozisyonu alınız. Uzun süre aynı pozisyonda durmayınız; çalışma pozisyonunuzu sık sık değiştiriniz.

Merdiven kullanmayınız veya güvensiz yerlerde durmayınız, ve muhtemel temizlik işlemleri için çalışma alanını temiz tutunuz. Budama makinesiyle asla ağaçlara tırmanmayınız; eğer ekstra bir yükseklığe ihtiyacınız olursa hidrolik bir yükseltme platformu kullanılmalıdır.

⚠ DİKKAT! - Havai elektrik hatlarının yakınında çalışırken çok dikkatli olunuz. Düşen dallar hatların kısa-devre yapmasına sebep olabilir. Cihazı gerilim hatlarına asla 10 metreden fazla yaklaşmayınız.

Boşandırma tekniği ile kesim - Dalın küçük parçalar fırlatmasını, tahrik çubuğunun geri tepmesini veya bloke olmasını önlemek için, büyük çaplı dalları alt kısımlarından boşandırma tekniği ile biraz kesiniz. Daha sonra üstten kesmeye devam ediniz.

⚠ UYARI! Zincirin sıkışması halinde, zinciri kurtarmadan önce motoru durdurunuz.

Özel kesimler

Teleskopik budama makinelerinin çoğu aşağıdaki kesimlere imkan tanır:

- zor yerdeki dalların kesilmesi, örneğin suya yatmış dalların, vs.
- yüksek bir platformdan daha rahat kesim işlemleri.

Teleskopik sapın ayarlanması

⚠ DİKKAT! - Sap ayarlama işlemini daima motor durmuşken ve zincir koruması takılı haldeyken yapınız.

Sabitleme halkasını saat yönünde döndürerek gevşetiniz. Sapı istenilen uzunlukta ayarlayınız. Sabitleme halkasını saatin tersi yönde döndürerek kilitleyiniz.

Kesme aparatının açılma ayarlaması

⚠ DİKKAT! - Kesme aparatının açılma ayarlamasını daima motor durmuşken ve zincir koruması takılı haldeyken yapınız.

Vidayı (24, Şek. 1) gevşeterek kesme aparatının 0° ile 90° arasında açı ayarlamasını yapmak mümkündür. 0° ile 90° arasında, aparat için önceden belirlenmiş üç ara açı (22°-45°-67°) sabitleme noktası vardır. Açı ayarını tespit ettikten sonra, vidayı (24) geri sıkınız.

⚠ UYARI - Kesme aksamını beş konumdan birine kilitleyiniz; aradaki bir konumda bırakmayınız.

8. BAKIM

BAKIM TABLOSU

| Verilen bakım aralıklarının sadece normal çalışma koşulları için geçerli olduğunu lütfen göz önünde bulundurunuz. Günlük çalışmanızın normalden daha ağır olması halinde, bakım aralıkları uygun şekilde kısaltılmalıdır. | | Her kullanım öncesinde | Her yakıt doldurma molasından sonra | Haftalık | Hasarlı veya hatalı olması halinde | İstenildiği şekilde |
|---|--|------------------------|-------------------------------------|----------|------------------------------------|---|
| Tüm makine | Gözden geçiriniz: Kaçaklar, çatlaklar ve aşınmalar | X | X | | | |
| Kontroller: Siviçler, startör, hız kolu ve hız kesme kolu | Çalışmasını kontrol ediniz | X | X | | | |
| Yakıt deposu ve yağ deposu | Gözden geçiriniz: Kaçaklar, delikler ve aşınmalar | X | X | | | |
| Yakıt filtresi | Gözden geçiriniz ve temizleyiniz | | | X | | |
| | Filtre elemanını değiştiriniz | | | | X | Her 6 ayda |
| Zincir yağlama | Performansı kontrol ediniz | X | X | | | |
| Zincir | Gözden geçiriniz: Hasar, keskinlik ve aşınma | X | X | | | |
| | Gerilimi kontrol ediniz | X | X | | | |
| | Bileyiniz: Geçiş derinliğini kontrol ediniz | | | | X | |
| Kılavuz uç | Gözden geçiriniz: Hasar ve aşınma | X | X | | | |
| | Oyuğu ve yağ kanalını kontrol ediniz | X | | | | |
| | Çeviriniz, zincir yuvasını yağlayınız ve damlatınız | | | X | | |
| | Değiştiriniz | | | | X | |
| Pinyon | Gözden geçiriniz: Hasar ve aşınma | | | X | | Her yeni zincir ile birlikte değiştiriniz |
| Tüm erişilebilir vidalar ve somunlar (yakıt vidaları hariç) | Gözden geçiriniz ve yeniden sıkıyınız | | | X | | |
| Hava filtresi | Temizleyiniz | X | | | | |
| | Değiştiriniz | | | | X | Her 6 ayda |
| Silindir kanatçıkları ve çalışma tertibatının soğutma panelleri | Temizleyiniz | | | X | | |
| Çalıştırma kordonu | Gözden geçiriniz: Hasar ve aşınma | | | X | | |
| | Değiştiriniz | | | | X | |
| Karbüratör | Rölantiyi kontrol ediniz (rölantideyken zincir dönmemelidir) | X | X | | | |
| Buji | Elektrot mesafelerini kontrol ediniz | | | X | | |
| | Değiştiriniz | | | | X | Her 6 ayda |
| Konik Dişli | Gözden Geçiriniz (Hasar, Aşınma ve Gres Seviyesi) | | | X | | |

GAZLI EMİSYONLARIN UYGUNLUĞU

Bu motor, emisyon kontrol sistemi de dahil olmak üzere emisyon performanslarının karayolu dışındaki mobil makineler için geçerli olan yasal gereklilikler çerçevesinde tutulması amacıyla, kullanım kılavuzunda yer alan talimatlara uygun bir şekilde işletilmeli, kullanılmalı ve bakıma tabi tutulmalıdır.

Motor emisyon kontrol sistemi, kasıtlı olarak kurcalanmamalı veya uygunsuz bir şekilde kullanılmamalıdır.

Motorun veya aracın uygunsuz bir şekilde çalıştırılması, kullanılması veya bakımının yapılması, ilgili yasal gerekliliklerin karşılanmadığı seviyeye varacak kadar emisyon kontrol sisteminin arızalanmasına neden olabilir; bu durumda, sistemin arızalarını düzeltmek ve geçerli gereklilikleri tekrar sağlamak için derhal harekete geçilmelidir.

Sadece bunlarla sınırlı olmayan, hatalı işleyiş, kullanım veya bakım örnekleri:

- Yakıtın doz ayarı için cihazları zorlamak veya kırmak;
- ÇALIŞTIRMA / YAKIT bölümünde belirtilen özelliklere uygun olmayan yakıt ve/veya motor yağı kullanılması;
- Orijinal olmayan yedek parçaların, örneğin bujiler, vs. kullanılması;
- Susturucu, bujiler, hava filtresi, vs. için hatalı bakım aralıkları uygulanması da dahil, egzoz sisteminin bakımının yapılmaması veya uygun olmayan bir şekilde yapılması.

⚠ DİKKAT - Bu motorun kurcalanması, emisyonlarla ilgili AB sertifikasını geçersiz kılar.

Bu motorun CO2 seviyesi, Emak'ın WEB (www.myemak.com) sitesinde "The Outdoor Power Equipment World" bölümünde bulunabilir.

⚠ DİKKAT - Sırt atomizörünün bakımını yaparken eldiven kullanın. Motor sıcakken bakım yapmayın. Motor çalışırken asla bakım işlemleri yapmayınız.

- Yapılacak hatalı bir bakım işi ve emniyet aksamlarının çıkartılması ciddi yaralanmalara

neden olabilir.

- Cihazınızı temizlemek için benzin kullanmayın.
- Rutin bakım haricinde kendi başınıza motorlu tırpanınıza bakım yapmaya kalkmayın. Bakım yaptırmak için yetkili servislere başvurun.

TESTERENİN VE ZİNCİRİN TAKILMASI (Şekil 3)

- Testere somunlarını (A) ve zincir kapağını (B) çıkarın.
- Zincir gerdirmе pimini (D) gerdirmе vidasıyla (L) dişli çarkına (E) doğru çekin.
- Çubuğu (F) saplamaların (C) üzerine yerleştiriniz.
- Zinciri (H) zincir dişli çarkının (E) hızlandırma halkasına ve sonra da testerenin yivlerine geçirin. Zincirin doğru yönde dönüp dönmediğini kontrol edin (I).
- Uca karşı sıkıca tutarak muhafazayı konumlandırınız ve daha sonra gergi vidasını (L) sıkılayınız, böylece zincir gergi pini (D) uçtaki deliğe (G) oturur. Somunları (A), tam sıkılamaksızın muhafazaya karşı oturtunuz.
- Zincir gerdirmе vidasıyla (L) zincir gerginliğini ayarlayın.
- Testerenin ucunu kaldırarak zincir kapağının somunlarını sıkın. Zincir gergin olmalı ama elle rahatça çevrilebilmelidir.
- Zincir birkaç milimetre kadar çekilebildiğinde zincir gerginliği doğru demektir.

⚠ DİKKAT - Makineyi kullanırken, zincirin gerginliğini sık sık kontrol ediniz. Daima koruyucu eldiven takınız.

⚠ DİKKAT: Zincirin kırılmasını önlemek için, zincir germe işlemini zincir soğukken yapınız. Bir sonraki kullanımdan önce, zincirin "gerginliğini soğukken kontrol ediniz".

⚠ DİKKAT: Yeni bir zincir, uzun süredir kullanılan bir zincire nispeten daha sık aralıklarla gerilmelidir.

ZİNCİRİN BİLENMESİ

Zincir baklasının ebadı 3/8" x 0.043" tir. Zinciri bilemek için eldiven ve Ø 4 mm çapında yuvarlak eğe kullanın (5/32").

Daima eğeyi kendinizden uzağa doğru hareket ettirerek ve ta verilen değerlere uygun olarak zinciri bileyin. Bileme sonrasında zincirin baklaları aynı ende ve boyda olmalıdır.

⚠ DİKKAT: Keskin zincir tırtıksız parçalar keser. Talaş tozu oluşmaya başladığında zincirinizi bilemenin zamanı gelmiş demektir.

Üç dört bilemeden sonra kompasla baklaların yüksekliğini ölçmeniz ve gerekirse düz törpü ya da kalıp kullanarak alçatmanız gerekir. Daha sonra köşeleri yuvarlayın.

⚠ DİKKAT: Zincirin bilemesi kadar kompasın ayarı da önemlidir.

TESTERE

Eşit yıpranma sağlanması için her 8 iş saatinde bir testere ters yüz edilmelidir. Testere yivini ve yağlama deliğini temiz tutun. Bunun için isterseniz testere yivi temizleyicisi kullanabilirsiniz. Testerenin aşınmasını kontrol edin. Gerekirse düz törpüyle testerenin üzerindeki çapakları temizleyerek testereyi düzleyin.

⚠ DİKKAT: Hiçbir zaman eski bir dişli çarkına ya da zincir hizalama çarkına yeni zincir takmayın.

⚠ DİKKAT - Sırt atomizörünün bakımını yaparken eldiven kullanın. Motor sıcakken bakım yapmayın.

HAVA FİLTRESİ

Her 8-10 saatte bir filtrenin kapağını (A, Şekil 13) ve filtreyi (B) çıkarın.

İçerden dışarıya doğru uzaktan basınçlı hava tutunuz.

Kirli ya da hasarlıysa değiştiriniz. Filtre tıkalı olduğunda motor tekleyecek, daha fazla yakıt tüketerek yeterli performansı gösteremeyecektir.

YAKIT DEPOSU

Yakıt filtresini düzenli aralıklarla kontrol edin. Kirli filtre motorun çalışmaya başlamasını zorlaştırıp, motorun verimini düşürebilir. Filtreyi temizlemek için yakıt doldurma deliğinden çıkarın. Çok kirlenmişse yerine yenisini takın (Şekil 12).

MOTOR

Silindir kanatçıklarını fırçayla ya da basınçlı havayla düzenli olarak temizleyin. Silindirdeki her hangi bir kirlilik motorun fazla ısınmasına neden olabilir.

BUJİ

Bujiyi temizleyin ve elektrod mesafesini düzenli olarak kontrol edin (Şekil 14). NGK CMR7A veya başka markalardan eşit termik dereceye sahip bujiler kullanınız.

DİLİ KUTUSU

Her 30 saatte bir dişli kutusundaki vidasını (A, Şekil 1) çıkarın içindeki gres miktarına bakın. Kaliteli molibdenyum ya da lityum bisülfid gresi kullanın.

Cihazınızı temizlemek için benzin kullanmayın.

TRANSMİSYON

Sert boru (E, Şekil 2) bağlantılarını/eklemlerini her 30 saatlik çalışmadan sonra, molibden bisülfürlü gres ile gresleyiniz.

KARBÜRATÖR

Bu motor (AB) 2016/1628, (AB) 2017/654 ve (AB) 2017/656 sayılı Yönetmeliklere uygun bir şekilde tasarlanmış ve imal edilmiştir. Dönme ile yapılacak ayarlar işlemi imalatçı tarafından önceden belirlenmiştir, bunların değiştirilmesi mümkün değildir.

T vidası ayarı balata boşluğunu düzenler.

⚠ DİKKAT: Motor rölantideyken (2800÷3000 devir) zincir dönmemelidir. Karbüratör ayarlarını yetkili bakım servisine ya da satıcıya yaptırınız.

⚠ ÖNLEM: Makine deniz seviyesinden 1000 m rakımda kullanılıyorsa hava-yakıt karıştırma işleminin bir yetkili servis merkezi tarafından kontrol edilmesi gereklidir.

EGZOS

⚠ UYARI! - Bu egzoz, motorun emisyonların özelliklerine uygun olması için gerekli bir katalizör ile donatılmıştır. Katalizörü asla çıkarmayınız veya üzerinde değişiklik yapmayınız: bunun yapılması kanunlara aykırıdır.

⚠ UYARI! - Katalizör ile donatılmış egzozlar çalışma esnasında oldukça ısınır ve motor durduktan sonra da bir süre sıcak kalırlar. Bu durum motor minimumda iken de geçerlidir. Temas edilmesi cilt yanıklarına neden olabilir. Yangın riski olduğunu unutmayınız!

⚠ DİKKAT! – Susuturucu hasarlı ise değiştirilmelidir. Susturucu sıklıkla tıkanıyorsa, bu durum katalizör performansının sınırlı olduğunu gösteriyor olabilir.

⚠ DİKKAT - Eğer egzoz hasarlıysa, sızıntı yapıyorsa veya modife edilmişse püskürtücüyü kullanmayınız. Egzozun yanlış kullanımı veya bakımı, yangın ve işitme kaybı riskini artıracaktır.

EKSTRA BAKIM

Eğer cihaz yoğun bir şekilde kullanıldıysa, uygulama sezonu sonunda, normal olarak gerçekleştirilen genel kontrollere ek olarak her iki yıllık kullanımdan sonra cihazı uzman teknisyene kontrol ettiriniz.

9. NAKLIYE

Taşırken motor durmuş ve çubuk muhafazası üzerinde olmalıdır (Şek. 8).

⚠ DİKKAT – Motorlu testerenin araçla taşınması halinde, araca kayışlar vasıtasıyla düzgün ve sağlam bir şekilde sabitlendiğinden emin olunuz. Motorlu testere yatay konumda, deposu boş halde ve ayrıca bu makineler için geçerli nakliye yönetmeliklerinin ihlal edilmediği garanti edilerek taşınır.

⚠ DİKKAT: Bakım işlemleri Yetkili Bakım Servisince yapılmalıdır. Uzatmalı budama makinesi etkin çalışmasını sağlamak için tüm yedek **PARÇALARIN ORJINAL** yedek parçalarla değiştirilmesi gerektiğini unutmayın.

⚠ Yetkisiz yapılan değişiklikler ve/veya orijinal yedek parçaların kullanılmaması operatörde veya üçüncü kişilerde ciddi veya ölümcül yaralanmalara yol açabilir.

10. DEPOLAMA

Makine uzun bir süre kullanılmayacaksa:

- İyi havalandırılmış bir yerde yakıt ve yağ depolarını boşaltın ve temizleyin.
- Yakıtı ve yağı çevresel koşullara dikkat ederek ve yönetmeliklere uygun şekilde imha ediniz.

- Uzatmalı budama makinesi iyice temizleyerek metal aksamı yağlayın.
- Zinciri ve ucu çıkarın, temizleyin ve üzerlerine koruyucu yağ püskürtün.
- Makinenizi kuru ortamlarda, mümkün olduğu kadar yer ile doğrudan temas etmeyecek biçimde, ısı kaynaklarından uzak ve deposu boş şekilde muhafaza edin.

⚠ DİKKAT: Kesme nakliye veya yeniden kurulması esnasında, plak koruyucusunu Şekil 8 de gösterildiği gibi takınız.

11. ÇEVRENİN KORUNMASI

Çevrenin korunması, içinde yaşadığımız toplumun ve çevrenin yararı için makinenin kullanımında önemli ve öncelikli bir konu olmalıdır.



- Bulduğunuz çevrede rahatsızlık vermektan kaçının.
- Çim biçme işlemi sonrasında oluşan malzemeleri kesinlikle yerel kurallara göre elden çıkarın.
- Ambalaj, yağlar, benzin, piller, filtreler, bozulan parçalar veya çevre üzerinde olumsuz etkisi olan herhangi diğer malzemenin yerel kurallara göre elden çıkarılmasına özen gösterin; bu atıklar açık alanlara atılmamalı, ayrılarak malzemelerin geri dönüşümünü sağlayacak uygun toplama merkezlerine verilmelidir.

İmha ve elden çıkarma

Makine hizmet dışı kaldığında kesinlikle çevreye bırakılmamalı, bir atık toplama merkezine götürülmelidir. Makinenin üretiminde kullanılan malzemelerin çoğu geri dönüştürülebilir; metallerin tümü (çelik, alüminyum, pirinç) normal bir hurda demir merkezine teslim edilebilir. Bilgi almak için bölgenizdeki normal atık toplama hizmetine başvurun. Makinenin imha edilmesi ile elde edilen atıklar toprak, hava ve su kirliliğine neden olmayacak şekilde çevreye saygı göstererek elden çıkarılmalıdır. **Her durumda, yürürlükteki yerel kanunlara uyulmalıdır.**

Makine hurdaya çıkarılacağı zaman, CE işaret etiketi de bu kılavuzla birlikte imha edilmelidir.

12. TEKNİK BİLGİLER

| | | |
|--------------------------------------|---|----------------|
| Motor Kapasitesi | cm ³ | 27.0 |
| Motor | | 2 Zamanlı EMAK |
| Minimum devir (rpm) | min ⁻¹ | 2800 ÷ 3000* |
| Maksimum devir (rpm) | min ⁻¹ | 11.900* |
| Yakıt deposunun kapasitesi |  cm ³ | 580 (0.58 l) |
| Zincir yağ deposunun kapasitesi |  cm ³ | 184 (0.184 l) |
| Primer Karbüratör | | Var |
| Amotisör | | Var |
| Zincir dişlisi diş sayısı | | 6 |
| Testeresiz ve zincirsiz ağırlık | kg | 7.9 |
| * Çubuk ve zincir ile boşta devirler | | |

TR

| Önerilen uç ve zincir kombinasyonları | | |
|---------------------------------------|--------------------|----------------------------|
| Modeller | PTX 2710 - PPX 271 | |
| Zincir çevresi ve kalınlığı | 3/8" x .043" | 3/8" x .043" |
| Kılavuz boyu | 10" (25 cm) | 12" (30 cm) |
| Uç tipi | 104 MLEA 318 | 124 MLEA 218 |
| Zincir tipi | 90 PX - 39E | 90 SG - 44E 90 PX - 44E |
| Kesim uzunluğu | 21 cm | 26 cm |



DİKKAT!!!

Ger i tepme (kickback) riski yanlış uç/zincir kombinasyonunda daha yüksektir! Sadece önerilen uç/zincir kombinasyonlarını kullanınız ve bileme talimatlarına uyunuz.

| | | | PPX 271 PTX 2710 | |
|----------------------------------|------------------|------------------------------------|----------------------|---|
| Akustická hladina hluku | dB (A) | EN 11680-1 EN 22868 | 97.0 | * |
| Belirsizlik | dB (A) | | 3.0 | |
| Ölçülmüfl ses gücü seviyesi | dB (A) | EN 22868 EN ISO 3744 | 107.5 | |
| Belirsizlik | dB (A) | | 3.5 | |
| Garanti edilen ses gücü seviyesi | dB (A) | EN 22868 EN ISO 3744 | 111.0 | |
| Titrefiim | m/s ² | EN 11680-1 EN 22867 EN 12096 | 4.2 (sx) 5.9 (dx) | * |
| Belirsizlik | m/s ² | EN 12096 | 2.1 | |

* Orta ağırlıklı değerler (asgari 1/2, tam yük 1/2)

13. UYGUNLUK BEYANI

Aşağıda imzası bulunan, **EMAK spa via Fermi, 4 - 42011 Bagnolo in Piano (RE) ITALY**

aşağıda özellikleri verilen makine ile ilgili olarak sorumluluğu kendine ait olmak üzere müteakip beyanı vermektedir:

| | |
|--|--|
| 1. Tip: | budama makinesi |
| 2. Marka: / Tip: | Oleo-Mac PPX 271 – Efco PTX 2710 |
| 3. Seri tanımlaması: | 859 XXX 0001 - 859 XXX 9999 |
| Yönergenin/Yönetmeliğin hükümlerine ve müteakip değişikliklerine ve eklerine uygundur: | 2006/42/EC - 2014/30/EU - (EU) 2016/1628 - 2011/65/EU |
| aşağıdaki ilgili standartların şart ve koşullarına uygundur: | EN ISO 11680-1:2021 - EN 55012:2007+A1:2009 - EN ISO 14982:2009 |
| Yapım yeri: | Bagnolo in piano (RE) Italy - via Fermi, 4 |
| Datum: | 01/06/2022 |
| Teknik dokümanlar İdari: | Merkezde bulundurulmaktadır. - Teknik Kılavuz |

  **Emak** s.p.a.

Luigi Bartoli - C.E.O.

14. GARANTİ ŞARTLARI

- 1) Garanti süresi, malın teslim tarihinden itibaren başlar ve 2 (iki) yıldır.
- 2) Malın bütün parçaları dahil olmak üzere tamamı garanti kapsamındadır.
- 3) Malın ayıplı olduğunun anlaşılması durumunda tüketici, 6502 sayılı Tüketicinin Korunması Hakkında Kanun'un 11. maddesinde yer alan;
 - a) Sözleşmeden dönme,
 - b) Satış bedelinden indirim isteme,
 - c) Ücretsiz onarılmasını isteme,
 - d) Satılanın ayıpsız bir misli ile değiştirilmesini isteme, haklarından birini kullanabilir.
- 4) Tüketicinin bu haklardan ücretsiz onarım hakkını seçmesi durumunda satıcı; işçilik masrafı, değiştirilen parça bedeli ya da başka herhangi bir ad altında hiçbir ücret talep etmeksizin malın onarımını yapmak veya yaptırmakla yükümlüdür. Tüketici ücretsiz onarım hakkını üretici veya ithalatçıya karşı da kullanabilir. Satıcı, üretici ve ithalatçı tüketicinin bu hakkını kullanmasından müteselsilen sorumludur.
- 5) Tüketicinin, ücretsiz onarım hakkını kullanması halinde malın;
 - Garanti süresi içinde tekrar arızalanması,
 - Tamiri için gereken azami sürenin aşılması,
 - Tamirinin mümkün olmadığı için, yetkili servis istasyonu, satıcı, üretici veya ithalatçı tarafından bir raporla belirlenmesi durumlarında;Tüketici malın bedel iadesini, ayıp oranında bedel indirimini veya imkân varsa malın ayıpsız misli ile değiştirilmesini satıcıdan talep edebilir. Satıcı, tüketicinin talebini reddedemez. Bu talebin yerine getirilmemesi durumunda satıcı, üretici ve ithalatçı müteselsilen sorumludur.
- 6) Malın tamir süresi 20 iş gününü geçemez. Bu süre, garanti süresi içerisinde mala ilişkin arızanın yetkili servis istasyonuna veya satıcıya bildirim tarihi, garanti süresi dışında ise malın yetkili servis istasyonuna teslim tarihinden itibaren başlar. Malın arızasının 10 iş günü içerisinde giderilememesi halinde, üretici veya ithalatçı; malın tamiri tamamlanmaya kadar, benzer özelliklere sahip başka bir malı tüketicinin kullanımına tahsis etmek zorundadır. Malın garanti süresi içerisinde arızalanması durumunda, tamirde geçen süre garanti süresine eklenir.
- 7) Malın kullanma kılavuzunda yer alan hususlara aykırı kullanılmasından kaynaklanan arızalar garanti kapsamı dışındadır.
- 8) Tüketici, garantiden doğan haklarının kullanılması ile ilgili olarak çıkabilecek uyuşmazlıklarda yerleşim yerinin bulunduğu veya tüketici işleminin yapıldığı yerdeki Tüketici Hakem Heyetine veya Tüketici Mahkemesine başvurabilir.
- 9) Satıcı tarafından bu Garanti Belgesinin verilmemesi durumunda, tüketici Gümrük ve Ticaret Bakanlığı Tüketicinin Korunması ve Piyasa Gözetimi Genel Müdürlüğü'ne başvurabilir.

ÜRETİCİ FİRMANIN

ÜNVANI: EMAK S.P.A
ADRESİ: Via E. Fermi, 4 - 42011 Bagnolo in Piano (Reggio Emilia) ITALYA
WEB: www.emak.it
TEL/FAX: +390522951555
E-mail: info@emak.it

İTHALATÇI FİRMANIN

ÜNVANI: SEMAK MAKİNA TİC. VE SAN. A.S.
MERKEZ ADRESİ: GEBZE GÜZELLER O.S.B. İNÖNÜ MAH. ASIK VEYSEL SOK. NO:2 GEBZE /KOCAELİ - TÜRKİYE
WEB: www.semak.com.tr
E-mail: info@semak.com.tr

SERVİS İSTASYONUNUN

| ÜNVANI | ADRESİ | YETKİLİSİ | TEL/FAX |
|--------------------------------|--|-------------|-------------------------------|
| SEMAK MAKİNA TİC. VE SAN. A.S. | GEBZE GÜZELLER ORGANİZE SANAYİ BÖLGESİ İNÖNÜ MAH. ASIK VEYSEL SOK. NO:2 GEBZE /KOCAELİ - TÜRKİYE | SELİM KELES | 0262 723 2900 / 0262 723 2929 |

15. PROBLEM GİDERME



DİKKAT: ünitenin çalıştırılmasının istenilmesi haricinde, aşağıdaki tabloda önerilen tüm düzeltici testleri gerçekleştirmeden önce daima üniteyi durdurunuz ve bujinin bağlantısını kesiniz.

Olası tüm sebepler kontrol edildikten sonra halen problemin giderilememesi halinde, bir Yetkili Servise danışınız. Bu tabloda listelenenlerden farklı bir problemin tespit edilmesi halinde, bir Yetkili Servise danışınız.

| PROBLEM | OLASI SEBEPLER | ÇÖZÜM |
|--|--|--|
| Motor çalışmıyor veya çalıştıktan birkaç saniye sonra kapanıyor. (Çalıştırma düğmesinin "I" konumunda olduğundan emin olunuz) | <ol style="list-style-type: none">1. Kıvılcım yoktur2. Motor boğulmuştur | <ol style="list-style-type: none">1. Bujinin kıvılcımını kontrol ediniz. Kıvılcım yoksa, testi yeni bir buji ile tekrarlayınız.2. Sayfa 136'deki prosedürü uygulayınız. Eğer motor hala çalışmıyorsa, prosedürü yeni bir bujiyle tekrarlayınız. |
| Motor çalışmaya başlıyor fakat düzgün şekilde hızlanmıyor veya yüksek hızda düzgün çalışmıyor. | Karbüratörün ayarlanması gerekiyor. | Karbüratörü ayarlamak için bir Yetkili Servis ile temas kurunuz. |
| Motor tam hıza ulaşmıyor ve / veya aşırı miktarda duman çıkarıyor. | <ol style="list-style-type: none">1. Yağ / benzin karışımını kontrol ediniz.2. Hava filtresi kirlidir.3. Karbüratörün ayarlanması gerekiyor. | <ol style="list-style-type: none">1. Taze benzin ve un 2 devirli motorlar için uygun bir yağ kullanınız.2. Temizleyiniz; Bakım - hava filtresi bölümündeki talimatları okuyunuz.3. Karbüratörü ayarlamak için bir Yetkili Servis ile temas kurunuz. |
| Motor çalışıyor, dönüyor ve hızlanıyor fakat rölantie girmiyor. | Karbüratörün ayarlanması gerekiyor. | Hızı arttırmak için rölantinin "T" vidasını (Şekil 11) saat yönünde ayarlayınız; Bakım - karbüratör bölümüne bakınız. |
| Uç ve zincir çalıştırma esnasında ısınıyor ve duman çıkarıyor | <ol style="list-style-type: none">1. Yağ deposu zincir boşta2. Zincir gerginliği çok sıkı3. Yağlama sistemi hatalı çalışıyor | <ol style="list-style-type: none">1. Yağ deposu her yakıt doldurma işleminde doldurulmalıdır.2. Zincir gerginliği; Uç ve zincirin montajı bölümündeki talimatlara bakınız (Sayfa 140).3. 15-30 saniye tam gaz durumunda çalıştırınız. Durdurunuz ve uçtan yağ damlayıp damlamadığını kontrol ediniz. Eğer yağ varsa, arızanın nedeni gevşek zincir veya hasarlı uç olabilir. Eğer yağ yoksa bir Yetkili Servis ile temas kurunuz |
| Motor marş basıyor ve çalışıyor, ancak zincir hareket etmiyor | <ol style="list-style-type: none">1. Zincir gerginliği çok sıkı2. Uç ve zincirin montajı düzgün değil3. Zincir ve/veya uç hasarlı4. Sürtünme ve/veya pinyon hasarlı | <ol style="list-style-type: none">1. Zincir gerginliği; Uç ve zincirin montajı bölümündeki talimatlara bakınız (Sayfa 140)2. Uç ve zincirin montajı bölümündeki talimatlara bakınız (Sayfa 140)3. Uç ve/veya zincirin montajı bölümündeki talimatlara bakınız (Sayfa 140)4. Gerektiği takdirde değiştiriniz; Bir Yetkili Servis ile temas kurunuz |



DİKKAT: Motor çalışırken asla zincire dokunmayınız

PŘEKLAD ORIGINÁLNÍHO NÁVODU

Vážení zákazníci

Děkujeme, že jste si zakoupili výrobek značky Emak.

Naše síť autorizovaných prodejců a dílen je Vám plně k dispozici pro jakékoli potřeby.

ÚVOD

Abyste stroj mohli správně používat a vyhnuli se nehodám, nezačínejte práci, než si přečtete pozorně tento návod k obsluze. V tomto návodu najdete vysvětlení činnosti různých částí stroje a pokyny k provádění potřebných kontrol a údržby.

Poznámka Ilustrace a specifikace uvedené v tomto návodu nejsou přísně závazné. Výrobce si vyhrazuje právo na provádění změn bez předchozího upozornění.

Kromě návodu k obsluze a údržbě obsahuje tato příručka i informace, které vyžadují zvláštní pozornost. Tyto informace jsou označeny následujícími symboly:

POZOR: Jestliže hrozí nebezpečí nehod, zranění osob, smrtelných zranění nebo vážných poškození věcí.

UPOZORNĚNÍ: Jestliže hrozí nebezpečí poškození stroje nebo jeho jednotlivých dílů.

POZOR

NEBEZPEČÍ POŠKOZENÍ SLUCHU

PŘI BĚŽNÝCH PRACOVNÍCH PODMÍNKÁCH MŮŽE TENTO STROJ ZNAMENAT PRO OBSLUHU HLADINU DENNÍHO OSOBNÍHO VYSTAVENÍ HLUKU ROVNOU NEBO VYŠŠÍ NEŽ 85 dB (A)

Obsah

- | | |
|---|------------|
| 1. BEZPEČNOSTNÍ PŘEDPISY (obsahují pravidla pro bezpečné používání stroje) | 147 |
| 2. VYSVĚTLENÍ SYMBOLŮ A BEZPEČNOSTNÍCH UPOZORNĚNÍ (vysvětluje, jak identifikovat stroj a význam symbolů) | 149 |
| 3. HLAVNÍCH KOMPONENTY (vysvětluje umístění hlavních prvků, které tvoří stroj) | 149 |
| 4. MONTÁŽ (vysvětluje, jak odstranit balení a dokončit montáž volných prvků) | 149 |

- | | |
|---|------------|
| 5. SPOUŠTĚNÍ | 150 |
| 6. ZASTAVENÍ MOTORU | 152 |
| 7. POUŽITÍ STROJE | 152 |
| 8. ÚDRŽBA (obsahuje všechny informace pro údržbu stroje) | 155 |
| 9. DOPRAVA | 158 |
| 10. SKLADOVÁNÍ | 158 |
| 11. OCHRANA ŽIVOTNÍHO PROSTŘEDÍ (poskytuje některá doporučení pro ekologické používání stroje) | 158 |
| 12. TECHNICKÉ ÚDAJE (shrnuje hlavní vlastnosti stroje) | 159 |
| 13. PROHLÁŠENÍ O SHODĚ | 160 |
| 14. ZÁRUČNÍ LIST (shrnuje záruční podmínky) | 161 |
| 15. PRŮVODCE ODSTRAŇOVÁNÍM ZÁVAD (pomůže vám rychle vyřešit případné problémy s používáním) | 162 |

1. BEZPEČNOSTNÍ PŘEDPISY

! **Upozornění: Prořezávač, pokud je správně používán, je rychlým, pohodlným a účinným nástrojem. Pokud je používána nesprávně nebo bez správných pravidel bezpečnosti, může se stát nebezpečným nástrojem. Aby byla vaše práce vždy příjemná a bezpečná, dodržujte přísně následující pravidla bezpečnosti.**

! **POZOR: Systém zapalování v jednotce vytváří elektromagnetické pole velmi slabé intenzity. Toto pole může rušit některé kardiostimulátory. Pro snížení nebezpečí vážných nebo smrtelných zranění by osoby s kardiostimulátorem měly používání stroje konzultovat se svým lékařem a výrobcem.**

! **UPOZORNĚNÍ! - Používání prořezávače větví může být omezeno místními předpisy.**

- 1 - Prořezávač může být používán pouze dospělými osobami. Nikdy neprocucjte s prořezávačem pokud jste unavení, pokud jste požili alkohol nebo omamné látky.
- 2 - Při práci noste vhodný oděv a bezpečnostní vybavení jako neklouzavé holínky, silné kalhoty, rukavice, ochranné brýle, chrániče sluchu a helmu. Noste pracovní oděv, který

je přiléhavý, ale také pohodlný.

- 3- Nedovolte dětem, aby používaly prořezávač.
- 4- Nedovolte, aby se ve vzdálenosti do 15 m od pracovního místa zdržovaly jiné osoby.
- 5- Před nastartováním motoru se ujistěte, že páčka plynu se volně pohybuje.
- 6- Před spuštěním motoru zkontrolujte, zda se řetěz může otáčet a nedotýká se cizích předmětů.
- 7- Používání ramenního popruhu je povinné.
- 8- Neřežte příliš nízkou při zemi, aby nedošlo ke kontaktu řezného nástroje se zemí a aby se zabránilo zachycení kamenů nebo jiných předmětů. Odletující předměty mohou způsobit zranění nebo škodu na majetku.
- 9- Při přípravě pracovního místa vždy vypněte motor prořezávače.
- 10- Při práci nikdy nenoste volně vlající šátky, náramky nebo jiné věci, které by mohly být zachyceny pilou nebo řetězem. Noste pouze upnutý pracovní oděv.
- 11- Nezačínejte s řezáním, dokud nemáte volný pracovní prostor. Neřezejte v blízkosti elektrických kabelů.
- 12- Výstražné štítky, které jsou na stroji umístěny z důvodu upozornění obsluhy na nebezpečí, udržujte je v čitelném stavu. V případě poškození štítky vyměňte za nové (obr. 15).
- 13- Nepoužívejte řetězovou pilu k jiným účelům, než ke kterým je doporučena výrobcem v tomto návodu k použití (viz strana 152).
- 14- Před prací s prořezávačem zkontrolujte napětí řetězu.
- 15- Neopouštějte stroj se zapnutým motorem.
- 16- Všechny jiné dřevorubecké práce, než které jsou uvedeny v tomto návodu k použití, by měly být prováděny pouze kompetentními osobami.
- 17- Mějte tento návod k dispozici a před použitím pily jej konzultujte.
- 18- Stroj používejte až po řádném seznámení s jeho obsluhou. Osoby bez zkušeností by se měly se strojem pečlivě seznámit již před prací v terénu.
- 19- Stroj smí používat pouze dospělé osoby v

dobré fyzické kondici, které se seznámily s návodem k použití.

- 20- Stroj používejte pouze v dobře větraných prostorách, nepracujte s ním ve výbušném nebo hořlavém prostředí nebo v uzavřených prostorách.
- 21- Nestartujte motor, pokud není stroj plně sestaven.
- 22- Nesprávná údržba a odstranění bezpečnostních zařízení může mít za následek vážná zranění.
- 23- Nepokoušejte se provádět práce nebo opravy, které nejsou součástí běžné údržby, popsané v tomto návodu k použití. Vyhledejte autorizovaný servis nebo prodejce.
- 24- Na výstupní hřídel stroje se nesmí připojovat žádné zařízení, které nebylo dodáno přímo výrobcem.
- 25- Je-li motor zapnutý, nikdy neprovádějte žádnou údržbu a nedotýkejte se řetězu.
- 26- S poškozeným, špatně opraveným, špatně smontovaným nebo upraveným strojem nepracujte. Neodstraňujte, nepoškozujte ani nevyrazujte z provozu žádné bezpečnostní zařízení. Používejte pouze sekací zařízení uvedené v tabulce (viz strana 159).
- 27- Pokud přestanete stroj nadále používat, myslíte na životní prostředí. Obratě se na svého prodejce, který náležitým způsobem zajistí jeho ekologickou likvidaci.
- 28- Každý den stroj zkontrolujte a ujistěte se, že všechna bezpečnostní i jiná zařízení jsou funkční.
- 29- Nikdy nestartujte stroj bez nasazeného krytu řetězu.
- 30- Stroj předávejte nebo půjčujte pouze zkušeným osobám, které jsou seznámeny s jeho chodem a správným používáním. Vždy přiložte také návod k obsluze, který je nutné pročíst ještě před začátkem práce.
- 31- Uvědomte si, že majitel nebo pracovník je odpovědný za úrazy nebo nebezpečí, které se stanou třetím osobám nebo jejich majetku.

BEZPEČNOSTNÍ OCHRANNÝ ODĚV



K většině úrazů při práci s prořezávačem

dojde, když řetěz zasáhne pracovníka. **Při práci s prořezávačem si vždy oblékejte homologovaný bezpečnostní ochranný oděv.**

Použití ochranného oděvu neodstraní nebezpečí úrazu, ale v případě nehody sníží její důsledky. Při výběru vhodného oděvu si nechte poradit svým prodejcem.

Oděv musí být vhodný k dané práci a pohodlný. Noste přiléhavý oděv odolný proti rozříznutí.

Ideálním pracovním oděvem je bunda, pracovní kalhoty a holínky s ochranou proti proříznutí. Nenoste oděvy, šály, kravaty nebo přívěsky, které by se mohly zachytit v dříví nebo v křoví. Máte-li dlouhé vlasy, stáhněte si je a chraňte je např. šátkem, čepicí nebo ochrannou helmou.

Noste ochranné boty nebo holínky vybavené protiskluzovou podrážkou a ocelovými špičkami.

V místech, kde by vám mohlo spadnout něco na hlavu, noste ochrannou helmu.

Noste ochranu proti hluku; např. sluchátka nebo ušní ucpávky. Používání pomůcek k ochraně sluchu vyžaduje větší pozornost a opatrnost, protože pracovník hůře vnímá zvukové výstražné signály (křik, zvukové výstrahy apod.). Jakmile vypnete motor, vždy hned odstraňte ochranu sluchu.

Na ruce používejte rukavice s ochranou proti rozříznutí.

2. VYSVĚTLENÍ SYMBOLŮ A BEZPEČNOSTNÍCH UPOZORNĚNÍ (obr. 15)

1. Před prvním použitím křovinořezu si pozorně přečtete návod k použití a údržbě
2. Používejte ochrannou helmu, brýle a sluchátka
3. Noste ochrannou obuv a rukavice
4. **UPOZORNĚNÍ!** - Povrch může být horký
5. Balonek vstřikovače

6. Konstrukce prořezávače nezabezpečuje ochranu před zásahem elektrického proudu v případě dotyku vedení vysokého napětí pod proudem. **Nikdy** se s nástrojem nepřibližujte blíže než **10 metrů** od elektrického vedení. V okruhu 15 m nesmí stát jiné osoby.

7. Typ stroje: **PROŘEZÁVAČ**
8. Zaručená hladina akustického výkonu
9. Značka CE o souladu s předpisy ES
10. Sériové číslo
11. Rok výroby

3. HLAVNÍCH KOMPONENTY (obr. 1)

- 1÷3. Nástroje dodávané
4. Popruh
5. Víčko palivové nádrže
6. Balonek vstřikovače
7. Kryt tlumiče výfuku
8. Svíčka
9. Vzduchový filtr
10. Rukojeť startéru
11. Páčka sytiče
12. Bezpečnostní pojistka plynu
13. Tlačítko zastavit
14. Páčka plynu
15. Úchytka ramenního popruhu
16. Trubka hřídele
17. Tlačítko poloviční plyn
18. Řezný nástroj
19. Lišta
20. Řetěz
21. Nádržka na olej
22. Víčko nádrže oleje
23. Úhlově Nastavitelné Kuželové Soukolí
24. Šroub Zablokování/ Odblokování Kuželového Soukolí
25. Matice upevnění lišty
26. Seřizovací šroub řetězy
27. Kryt řetězky

4. MONTÁŽ

Montáž řezného nástroje

Převodovou trubku (A, obr.2) zasuňte do řezného nástroje (B) tak, aby se slícoval otvor na trubce s

otvorem na nástroji.
Zašroubujte vystředovací šroub (C, obr. 2) a potom dva šrouby (D, obr. 2).

ÚVODNÍ KROKY

Popruh přes rameno (Obr. 4+7)

Správné nastavení délky ramenního popruhu umožní správné vyvážení prořezávač a jeho snadnou obsluhu.

Spojení závěsného oka a popruhu je zajištěno pomocí pružiny, popř. karabinky (A). Délku ramenního popruhu (C) nastavte tak, aby zavěšený křovinořez měl potřebnou výšku nad zemí.

5. SPOUŠTĚNÍ



PALIVO

⚠ POZOR: benzín je velice hořlavé palivo. Manipulaci s benzínem nebo se směsí paliva věnujte maximální pozornost. Zákaz kouření a manipulace s otevřeným ohněm v blízkosti paliva nebo stroje.

- Pro snížení rizika požáru nebo popálenin zacházejte s palivem opatrně. Je vysoce hořlavé.
- Palivo míchejte a skladujte pouze v nádobě schválené pro daný typ paliva.
- Palivo míchejte venku, kde nehrozí výskyt jisker nebo ohně.
- Před doléváním paliva stroj položte na zem, vypněte motor a počkejte až vychladne.
- Pomalu povolte palivovou zátku, aby mohl uniknout přetlak a aby se vyloučilo vylití paliva.
- Po dolití palivovou zátka řádně dotáhněte. Vibrace mohou způsobit povolení zátky a únik paliva.
- Případně rozlité palivo pečlivě utřete. Před spuštěním motoru odejděte alespoň 3 metry od místa, kde jste dolévali palivo.
- Nikdy se nesnažte spálit palivo rozlité za jakýchkoli okolností.
- Během manipulace s palivem a během činnosti stroje nekuřte.
- Palivo skladujte na chladném, suchém a dobře větraném místě.
- Palivo neskladujte v místech se suchým listím, slámou, papírem atd.
- Motorovou jednotku a palivo skladujte v místech, kde výpary paliva nepřijdou do styku s jiskrami, otevřeným plamenem, ohříváči

vody, kotly topení, elektrickými motory, spínači, sporáky, troubami atd.

- Nikdy neodstraňujte palivovou zátka, když je motor v chodu.
- Palivo nepoužívejte na čištění.
- Dávejte pozor, aby se palivo nedostalo na součásti oblečení.

| BENZIN | OLEJ | | A |
|--------|-----------|--------------------|---|
| | | | |
| | 2% - 50:1 | | |
| ℓ | ℓ | (cm ³) | |
| 1 | 0,02 | (20) | |
| 5 | 0,10 | (100) | |
| 10 | 0,20 | (200) | |
| 15 | 0,30 | (300) | |
| 20 | 0,40 | (400) | |
| 25 | 0,50 | (500) | |

Tento přístroj má pohon z dvoutaktního motoru a vyžaduje tedy směs benzínu a oleje pro dvoutaktní motory. Směs bezolovnatého benzínu a oleje pro dvoutaktní motory si připravte předem v čisté nádobě schválené pro benzín.

DOPORUČENÉ PALIVO: TENTO MOTOR JE SCHVÁLEN PRO ČINNOST S BEZOLOVNATÝM AUTOMOBILOVÝM BENZÍNEM S OKTANOVÝM ČÍSLEM 89 [(R + M) / 2] NEBO VYŠŠÍM.

Olej pro dvoutaktní motory smíchejte s benzínem podle pokynů na obalu.

Doporučujeme používat olej pro dvoutaktní motory Efcó - Oleo-Mac v množství **2 % (1:50)**, který byl vyvinut speciálně pro dvoutaktní motory chlazené vzduchem.

Správný míchací poměr olej/palivo, uvedený v prospektu (obr. A), je vhodný jak pro používání motorového oleje **PROSINT 2** a **EUROSINT 2**, tak pro ekvivalentní motorové oleje vysoké jakosti (**specifikace JASO FD nebo ISO L-EGD**).

⚠ UPOZORNĚNÍ: NEPOUŽÍVEJTE OLEJ PRO AUTA ANI OLEJ PRO DVOUTAKTNÍ MOTORY PRO ČLUNY.

⚠ UPOZORNĚNÍ:

- Kupujte pouze potřebné množství paliva podle vlastní spotřeby; nekupujte více, než se spotřebuje za jeden nebo dva měsíce;
- Benzín uchovávejte v hermeticky uzavřené nádobě, na chladném a suchém místě.

⚠ UPOZORNĚNÍ - Pro palivovou směs nikdy nepoužívejte palivo s podílem etanolu větším než 10 %; přípustné jsou gasohol (směs benzínu a etanolu) s podílem etanolu do 10 % nebo palivo E10.

POZNÁMKA - Přípravujte pouze takové množství paliva, které potřebujete k práci, nenechávejte směs v nádrži nebo kanystru příliš dlouho. Pro skladování směsi po dobu 12 měsíců doporučujeme použít stabilizátor paliva **Emak ADDITIX 2000** kód 001000972A.

Alkylový benzín

⚠ UPOZORNĚNÍ - alkylový benzín nemá stejnou hustotu jako normální benzín. Proto mohou motory seřízené s normálním benzínem vyžadovat jiné seřízení šroubu H. K tomu je třeba se obrátit na autorizované servisní středisko.

Dolévání paliva

Kanystrem se směsí před dolitím zatřepejte.

OLEJ NA MAZÁNÍ ŘETĚZU

⚠ UPOZORNĚNÍ - Nástroj se dodává bez mazacího oleje na řetěz.

Správné mazání řetězu během řezání snižuje opotřebení mezi řetězem a vodící lištou na minimum a tak prodlužuje jejich životnost. Používejte vždy jen kvalitní olej.

⚠ UPOZORNĚNÍ - Nikdy nepoužívejte vyjetý olej! Na lišty a řetězy používejte speciální biologicky rozložitelné mazivo (eko-lube Oleo-Mac p.n. 001001548 (5l) - 001001549 (1l) - eco-lube Efco p.n. 001001552 (5l) - 001001553 (1l)), které šetří životní prostředí a příznivě ovlivňuje životnost pily.

⚠ Pilu lze spouštět pouze položenou na zemi, přišlápnutou nohou za zadní rukojeť a vzepřenou rukou za přední rukojeť. Před nastartováním se ujistěte, že řetěz není zablokován.

⚠ Pokud běží motor na volnoběh, řetěz se nesmí otáčet. V opačném případě kontaktujte Autorizované servisní středisko, aby provedlo

kontrolu a odstranění problému.

⚠ Pokud motorová pila běží, držte přední rukojeť pevně levou rukou a zadní rukojeť pravou rukou. Zkontrolujte, zda jsou všechny části vašeho těla dostatečně daleko od řetězu a tlumiče výfuku. Nikdy nedejte rukojeť zkříženými rukama. Tyto pokyny platí i pro leváky. Zaujměte správný pracovní postoj.

⚠ Vystavení vibracím může způsobit poškození zdraví osob, které trpí problémy oběhového systému nebo nervovými problémy. Pokud se projeví fyzické symptomy, jako znečítlivění, snížení citlivosti, snížení normální síly nebo změny zabarvení pokožky, obraťte se na lékaře. Tyto symptomy se obvykle projeví na prstech, rukou nebo zápěstí.

⚠ POZOR: dodržujte bezpečnostní předpisy pro manipulaci s palivem. Před dolitím benzínu vždy nejdříve vypněte motor. Nelijte nikdy palivo do stroje s motorem v činnosti nebo zahřátým motorem. Před nastartováním motoru odejděte alespoň 3 m od místa, kde se dolévalo palivo. NEKURTE!

1. Povrch kolem palivové zátky očistěte, aby nedošlo k znečištění.
2. Palivovou zátku pomalu povolte.
3. Směs paliva pozorně nalijte do nádrže. Dejte pozor, abyste ji nerozlili.
4. Před vložením a zašroubováním zátky zkontrolujte a očistěte těsnění zátky.
5. Palivovou zátku ihned vložte do nalévacího hrdla a dotáhněte rukou. Případné rozlité palivo odstraňte.

⚠ POZOR: zkontrolujte, jestli nedochází k úniku paliva, případné netěsnosti opravte před používáním stroje. Pokud je to nutné, spojte se servisním střediskem prodejce.

Motor je zahlcený

- Vsuňte vhodný nástroj do sedla zapalovací svíčky.
- Pákov sedlo zapalovací svíčky odstraňte.
- Vyšroubujte a vysušte zapalovací svíčku.
- Otevřete úplně ovladač plynu.
- Několikrát zatáhněte za lanko, aby se spalovací komora vyčistila.

- Zapalovací svíčku vložte zpět a připojte sedlo zapalovací svíčky, **pevně** ho stlačte - znovu sestavte další díly.
- Páčku sytiče nastavte do polohy **OPEN**, i když je motor studený.
- Nyní nastartujte motor.

Postup při startování

- 1) Pomalu 4x stlačte vstřikovač (6, obr.1).
- 2) Páčku sytiče (11, obr.1) umístěte do polohy **CLOSE** (A, obr.9).
- 3) Zatáhněte za páčku plynu (14, obr.1) a zastavte ho na půl plynu stisknutím tlačítka (17), uvolněte páčku (14).
- 4) Prořezávač položte na pevnou podložku a zkontrolujte, zda je kotouč volný. Pevně přidrže prořezávač (obr.10), zatáhněte za startovací lanko (ne více než 3 krát), až motor naskočí. Nový stroj může vyžadovat delší startování.
- 5) Páčku sytiče (11, obr.1) umístěte do polohy **OPEN** (B, obr.9).
- 6) Zatáhněte za startovací lanko, aby motor nastartoval. Jakmile je stroj nastartovaný, nechte jej několik sekund zahřát, aniž byste se dotkli plynové páčky. V chladu nebo ve vysokých nadmořských výškách může stroj vyžadovat pro zahřátí více času. Nakonec stiskněte plynovou páčku (14, obr.1) pro vyřazení pùlplynu.

! Nikdy netlačte nohama na převodový řídící!

! UPOZORNĚNÍ:

- Nikdy si startovací lanko neomotávejte kolem ruky.
- Při tahu za startovací lanko nevyužívejte celou jeho délku; mohlo by to způsobit jeho poškození.
- Lanko nepouštějte prudce; držte rukojeť startéru (10, obr.1) a nechte, aby se lanko navinulo pomalu.

! UPOZORNĚNÍ! Je-li motor již teplý, startér ke spuštění nepoužívejte.

! POZOR! – Poloviční plyn použijte pouze při spuštění motoru za studena.

ZÁBĚH MOTORU

Motor dosáhne svého maximálního výkonu po

5-8 hodinách práce.

V době záběhu nenechávejte motor běžet bez zátěže ve vysokých otáčkách, aby nedocházelo k nadměrnému zatížení motoru.

! UPOZORNĚNÍ! - V době záběhu neměňte karburaci s cílem zvýšit výkon; motor by se mohl poškodit.

POZNÁMKA: je normální, když nový motor během a po prvním používání kouří.

6. ZASTAVENÍ MOTORU

Páčku plynu uvolněte do polohy volnoběhu (14, obr. 1) a počkejte několik vteřin, až se motor ochladí.

Vypněte motor, stisknutím spínače zapalování (13).

7. POUŽITÍ STROJE

ZAKÁZANÉ POUŽITÍ

! UPOZORNĚNÍ - Prořezávací pila je určena pouze k řezání dřeva. Řezání jiných materiálů je zakázáno. Vibrace i zpětný vrh jsou u každého materiálu jiné a nebyly by tak dodrženy bezpečnostní požadavky. Nepoužívejte prořezávací pilu jako páku ke zvedání, posunování nebo dělení předmětů. Neupínejte ji do pevných stojanů. Je zakázáno připojovat nástroje nebo jiná zařízení, která nejsou povolena výrobcem, na vývod motoru.

! UPOZORNĚNÍ - Nikdy neřezejte za špatného počasí, špatné viditelnosti, při velmi nízkých nebo velmi vysokých teplotách. Vždy si zkontrolujte, zda na stromě nejsou suché větve, které by mohly spadnout.

! UPOZORNĚNÍ!!! V blízkosti nadzemních elektrických vedení pracujte s maximální opatrností. Tento stroj není elektricky izolovaný. Pokud se stroj dostane do kontaktu nebo blízkosti kabelů vedoucích elektrické napětí, vzniká nebezpečí vážných nebo smrtelných zranění. Elektrický proud může být veden z jednoho bodu do druhého pomocí takzvaného elektrického oblouku. Čím je napětí vyšší, tím je větší prostor, přes který je možné elektrický proud vést. Elektrický proud

se může vést také po větvích a jiných předmětech, zvláště jsou-li mokré. Vždy udržujte vzdálenost alespoň 10 m mezi strojem a kabelem vedoucím elektrické napětí a/nebo předmětem, který je s ním spojen. Pokud musíte pracovat v menší než bezpečné vzdálenosti od vodičů elektrického napětí, spojte se s elektrorozvodnými závody, proud nechte vypnout a před začátkem práce se ujistěte, že napětí je skutečně odpojené.

UPOZORNĚNÍ PRO PRACOVNÍ OBLAST

- Postupujte zvláště opatrně, když se používají ochranné prostředky, protože některé prostředky osobní ochrany mohou omezit schopnost slyšet zvuky označující nebezpečí (výzvy, signály, upozornění atd.).
- Velkou pozornost věnujte práci ve svahu a nesoudržném terénu.

⚠ POZOR Před spuštěním zkontrolujte napnutí řetězu. Povolný řetěz může vyklouznout z vedení a způsobit vážná zranění.

- Během práce vždy noste ochranné brýle nebo ochrannou masku. Třísky mohou zranit obličej obsluhy, který pak může ztratit kontrolu nad strojem.
- Vždy noste přílbu na ochranu před padajícími větvemi.
- Na konci řezu netlačte na prořezávač, protože byste mohli ztratit rovnováhu a kontrolu nad strojem.
- Nenaklánějte se. Mohli byste sklouznout nebo ztratit rovnováhu a kontrolu nad prořezávačem.
- Ze stromu, na kterém se má řezat, odstraňte nečistoty a případné kameny, odloupnutou kůru, hřebíky, skoby a kovové dráty.
- Nikdy prořezávač neobracejte pro řezání dole. V této poloze nelze stroj kontrolovat.
- Prořezávač ihned zastavte, když řetěz narazí na cizí předmět. Prořezávač zkontrolujte a pokud je to nutné, poškozené části nechte opravit.
- Před položením stroje na zem vypněte motor.
- Řežte pouze tehdy, kdy jsou světelné podmínky dostačující pro zřetelnou viditelnost. Nepoužívejte stroj v nepříznivém počasí, jako je hustá mlha, silný déšť, silný vítr, velká zima apod.
- **Neřežte z žebříku, je to mimořádně**

nebezpečné.

- Řetěz udržujte v čistotě a bez stop písku. I malé množství nečistot rychle otupí řetěz a zvyšuje možnost zpětného vrhu (kickback).
- Udržujte rukojeti vždy suché a čisté.
- Pokud kácíte kmen, který je napružený, mějte se na pozoru, protože uvolnění napětí v dřevních vláknech může způsobit odmrštění pily zpět směrem k obsluze.
- Dejte pozor na zpětný vrh. Ke zpětnému vrhu může dojít, řežete-li špičkou pily anebo při sevření řetězu v řezu. Zpětný vrh způsobí náhlé vymrštění pily a může zapříčinit ztrátu vaší stability. Proto buďte při práci s pilou vždy ve střehu a pilu držte pevně oběma rukama. Dbejte, aby řezaný materiál neobsahoval cizí předměty.

ZPŮSOB PRÁCE

Pravou rukou držte rukojeť s ovládáním a levou rukou trubku.

⚠ POZOR! - Nikdy nepoužívejte stroj pouze jednou rukou!

Optimální rovnováhy dosáhnete, budete-li držet nástroj co nejbližší u těla. Pohodlnější poloha je v případě úhlu s terénem 60°. Pracuje se v bezpečí (obsluha není v prostoru padání větví) a hmotnost stroje není příliš vysunuta dopředu. Nejprve řežte dolní větve, aby pak mohly odřezané horní větve volně padat na zem. Velké větve (průměr více než 10 cm) řežte na více kusů (max. délka 20 cm) a nikdy je neřežte najednou, použijte pomocný spodní řez. Řežte vždy na plný plyn.

Větve řežte po malých částech. Dávejte pozor na padající kusy větví a na větve, které by se mohly po dopadu na zem odrazit neočekávaným způsobem.

⚠ UPOZORNĚNÍ! - Nikdy nestůjte pod větví, kterou chcete řezat; vezměte v úvahu, kam může větev spadnout i případná nečekaná odskočení, ke kterým může dojít.

Pracujte pouze ve stabilní a jisté pozici. Na svahu nebo na vlhké trávě dbejte zvýšené opatrnosti. Při práci zaujměte správný pracovní postoj. Nestůjte dlouho v jednom postoji; často pracovní postoj střídějte.

Nepoužívejte žebříky, nestůjte v nejisté poloze, pracovní prostor si vždy vyklidte, abyste si usnadnili případný ústup. S prořezávačem je zakázáno lézt na stromy; je dovoleno pouze použití výsuvných hydraulických plošin.

⚠ UPOZORNĚNÍ! - V blízkosti elektrických vedení ve vzdušném prostoru pracujte s maximální opatrností. Spadlé větve by mohly způsobit zkrat. Nikdy se s nástrojem nepřibližujte blíže než 10 metrů od elektrického vedení.

Pomocný řez - Abyste při řezu větví nepoškodili kůru, nedošlo ke zpětnému vrhu nebo se nezablokovala lišta, je nutné na spodní části velkých větví provést pomocný řez. Teprve pak provedte dělicí řez.

⚠ POZOR! Pokud řetěz zůstane zachycený, před jeho uvolněním vypněte motor.

Zvláštní řezy

Velký pracovní dosah teleskopického prořezávače umožňuje:

- řezat větve i nad překážkami, např. nad vodními plochami apod.
- řezat větve pohodlněji ze zdvihací plošiny.

Seřízení teleskopické tyče

⚠ UPOZORNĚNÍ! - Teleskopickou tyč seřizujte vždy s vypnutým motorem a s nasazeným krytem řetězu.

Vyšroubováním směrem doprava uvolněte upevňovací objímku. Seřídte tyč na požadovanou délku. Objímku utáhněte zašroubováním směrem doleva.

Seřízení úhlu řezného nástroje

⚠ UPOZORNĚNÍ! - Seřízení úhlu řezného nástroje provádějte vždy s vypnutým motorem a s nasazeným krytem řetězu.

Vyšroubováním šroubu (24, obr. 1) je možné změnit úhel řezného nástroje v rozmezí od 0° do 90°. V rozmezí 0° až 90° jsou k dispozici tři mezistupně (22°-45°-67°), které jistí nástroj v doporučených polohách. Po volbě sklonu šroub (24) opět zašroubujte.

⚠ UPOZORNĚNÍ - řezací zařízení zajistěte v jedné z pěti poloh; nenechávejte je v mezipoloze.

8. ÚDRŽBA

TABULKA ÚDRŽBY

| Uvědomte si prosím, že následující intervaly údržby platí pouze pro běžné pracovní podmínky. Je-li vaše denní práce náročnější než běžná, musí se intervaly údržby příslušně zkrátit. | | Před každým použitím | Po každé přestávce pro doplnění paliva | Každý týden | Při poškození nebo závadě | Podle potřeby |
|---|--|----------------------|--|-------------|---------------------------|-------------------------------|
| Celý stroj | Zkontrolovat: úniky, trhliny a opotřebení | X | X | | | |
| Kontroly: spínač, startér, páčka plynu a páčka aretace plynu | Kontrola činnosti | X | X | | | |
| Palivová nádržka a olejová nádržka | Zkontrolovat: úniky, trhliny a opotřebení | X | X | | | |
| Palivový filtr | Kontrola a čištění | | | X | | |
| | Výměna filtračního prvku | | | | X | Každých 6 měsíců |
| Mazání řetězu | Kontrola výkonu | X | X | | | |
| Řetěz | Zkontrolovat: poškození, nabroušení a opotřebení | X | X | | | |
| | Kontrola napnutí | X | X | | | |
| | Naostření: zkontrolovat hloubku brusu | | | | X | |
| Lišta | Zkontrolovat: poškození a opotřebení | X | X | | | |
| | Čištění drážek a vedení oleje | X | | | | |
| | Otočení, namazání hnacího kola a zbavení otřepů | | | X | | |
| | Vyměnit | | | | X | |
| Pastorek | Zkontrolovat: poškození a opotřebení | | | X | | Výměna s každým novým řetězem |
| Všechny přístupné šrouby a matice (mimo šroubů na karburátoru) | Zkontrolovat a dotáhnout | | | X | | |
| Vzduchový filtr | Vyčistit | X | | | | |
| | Vyměnit | | | | X | Každých 6 měsíců |
| Žebra válce a štěrby v krytu spouštěče | Vyčistit | | | X | | |
| Startovací lanko | Zkontrolovat: poškození a opotřebení | | | X | | |
| | Vyměnit | | | | X | |
| Karburátor | Zkontrolovat minimální otáčky (řetěz se při minimálních otáčkách nesmí otáčet) | X | X | | | |
| Svíčka | Zkontrolovat vzdálenost elektrod | | | X | | |
| | Vyměnit | | | | X | Každých 6 měsíců |
| Kuželové soukolí | Zkontrolujte (poškození, opotřebení a hladina maziva) | | | X | | |

SHODA PLYNNÝCH EMISÍ S PŘEDPISY

Tento motor, včetně systému regulace emisí, musí být řízen, používán a udržován v souladu s pokyny uvedenými v uživatelské příručce k udržení emisí v rámci právních požadavků platných pro nesilniční pojízdné stroje.

Systém regulace emisí motoru se nesmí neoprávněně upravovat ani používat nesprávným způsobem.

Nesprávný provoz, použití nebo údržba motoru nebo stroje by mohly vést k možnému selhání systému regulace do takové míry, kdy již nejsou splněny platné právní požadavky; v tomto případě je třeba podniknout okamžité kroky k nápravě poruch systému a k obnovení plnění platných požadavků.

Příklady, mimo jiné, jsou nesprávný provoz, použití nebo údržba:

- násilné otevření nebo poškození zařízení k dávkování paliva;
- použití paliva a / nebo motorového oleje, které nespĺňují charakteristiky uvedené v kapitole SPUŠTĚNÍ / PALIVO;
- používání neoriginálních náhradních dílů, jako jsou svíčky apod.;
- žádná nebo nedostatečná údržba výfukového systému včetně nesprávných intervalů údržby výfuku, zapalovací svíčky, vzduchového filtru apod.

⚠ POZOR - Neoprávněný zásah do tohoto motoru má za následek ztrátu platnosti osvědčení EU o emisích.

Úroveň CO₂ tohoto motoru naleznete na webové stránce společnosti Emak (www.myemak.com) v části "The Outdoor Power Equipment World".

⚠ UPOZORNĚNÍ! - Při údržbových pracích vždy používejte ochranné rukavice. Údržbu neprovádějte, je-li motor ještě teplý. Údržbu provádějte s vypnutým motorem.

- Nesprávná údržba a odstranění bezpečnostních zařízení může mít za následek vážná zranění.
- Pro čištění nepoužívejte palivo.
- Při přípravě pracovního místa vždy vypněte motor prožezávače.

MONTÁŽ LIŠTY A ŘETĚZU (Obr. 3)

- Sejměte matice (A) a kryt řetězky (B).
- Posuňte čep napínačku (D) co nejbliž k řetězce (E) otáčením šroubu napínání řetězu (L) .
- Tyč (F) nasadte na závitové kolíky (C).
- Nasadte řetěz (H) na řetězku (E) a do drážky lišty. Zkontrolujte, zda není řetěz nasazený obráceně (I).
- Opřete kryt řetězu a stiskněte ho proti liště, zašroubujte seřizovací šroub (L), až čep napínačku řetězu zapadne do otvoru (G) lišty. Lehkým tlakem zašroubujte matice (A) na krytu.
- Napněte řetěz pomocí šroubu napínačku řetězu (L).
- Dotáhněte upevňovací matice krytu řetězky, špičku lišty držte přitom nadzdvihnutou. Řetěz musí být seřízený tak, aby byl dobře napnutý a bylo možné s ním rukou volně pohybovat.
- Řetěz je správně napnutý, jestliže jej můžete vytáhnout o několik milimetrů z drážky nahoru.

⚠ POZOR - Při každodenní práci se strojem několikrát zkontrolujte napnutí řetězu. Vždy používejte ochranné rukavice.

⚠ POZOR: Napínání řetězu provádějte za studena, aby se vyloučilo přetržení řetězu. Před používáním "napnutí řetězu za studena" zkontrolujte.

⚠ POZOR: nový řetěz se musí napínat častěji než řetěz již nějakou dobu používaný.

BROUŠENÍ ŘETĚZU

Dělení řetězu je 3/8"x.043".

Při broušení řetězu používejte ochranné rukavice a kulatý pilník Ø 4 mm (5/32").

Řetěz vždy bruste z vnitřní strany ostří směrem ven s ohledem na hodnoty uvedené.

Řezné články řetězu musí mít po nabroušení stejnou šířku a délku.

⚠ UPOZORNĚNÍ - Řetěz je nutné nabrousit vždy, když zjistíte, že piliny jsou tak nepatrné jako při normálním pilování.

Při každém 3. - 4. broušení je nutné zkontrolovat a případně zbrousit omezovač hloubky plochým pilníkem a speciálním přípravkem, které se dodávají jako volitelné vybavení; pak sraďte přední hranu.

⚠ POZOR - Správná výška omezovače hloubky je stejně důležitá jako správné nabroušení řetězu.

LIŠTA

Lištu pravidelně po každých 8 pracovních hodinách obračejte, aby se opotřebovávala stejnoměrně.

Drážku lišty a otvor mazání udržujte v čistotě pomocí škrabky, kterou si můžete objednat.

Kontrolujte, zda nejsou vodítka lišty opotřebovaná a je-li to nutné, sraďte boční otřepy plochým pilníkem.

⚠ UPOZORNĚNÍ - Nikdy nenasazujte nový řetěz na opotřebovanou řetězku.

⚠ UPOZORNĚNÍ! - Při údržbových pracích vždy používejte ochranné rukavice. Údržbu neprovádějte, je-li motor ještě teplý.

VZDUCHOVÝ FILTR

Každých 8-10 provozních hodin odklopte (popř. sejměte) kryt (A, obr. 13) a vyjměte filtr (B).

Z bezpečné vzdálenosti jej vyfoukejte stlačeným vzduchem zevnitř směrem ven.

Je-li zanesený nebo poškozený, vyměňte jej. Při nasazování filtru zpět dbejte na to, aby těsně přiléhal k držáku filtru. Poškozený filtr vždy vyměňte. Pokud je vzduchový filtr zanesen, motor má nižší výkon a vyšší spotřebu.

FILTR PALIVA

Pravidelně kontrolujte stav filtru paliva. Zanesený filtr způsobuje problémy při startování a snižuje výkon motoru. Chcete-li filtr vyčistit, vyjměte jej z plnicího otvoru palivové nádrže a propláchněte v čistém palivu; je-li příliš znečištěný, vyměňte jej (obr. 12).

MOTOR

Žebrování válce pravidelně čistěte štětcem nebo stlačeným vzduchem. Nahromaděním nečistot na válci může dojít k přehřátí, které je nebezpečné pro chod motoru.

SVÍČKA

Doporučujeme pravidelné čištění svíčky a kontrolu vzdálenosti elektrod (obr. 14). Používejte svíčky NGK CMR7A nebo jinou značku odpovídající tepelné hodnoty.

PŘEVODOVKA

Po každých 30 pracovních hodinách odšroubujte šroub (A, obr.1) a zkontrolujte úroveň maziva. Používejte pouze kvalitní maziva na bázi dvojsírníku molybdenu.

Pro čištění nikdy nepoužívejte palivo.

PŘEVOD

Každých 30 pracovních hodinách namažte spoj trubky (E, obr.2) mazivem na bázi dvojsírníku molybdenu.

KARBURÁTOR

Tento motor byl navržen a vyroben v souladu s nařízeními (EU) 2016/1628, (EU) 2017/654 a (EU) 2017/656. Možné seřízení rozsahu bylo stanoveno výrobcem a není možné je změnit.

Šroub volnoběhu T je seřízený tak, aby zajišťoval bezpečnou hranici mezi volnoběhem motoru a režimem sepnutí spojky.

⚠ UPOZORNĚNÍ! Pokud běží motor na volnoběh (2800÷3000 ot/min), řetěz se nesmí otáčet. Doporučujeme vám nechat provést veškerá seřízení spalování u prodejce nebo ve specializované opravně.

⚠ UPOZORNĚNÍ: Při práci se strojem nad nadmořskou výškou 1000 m je potřeba si karburaci nechat zkontrolovat v autorizovaném servisu.

TLUMIČ VÝFUKU

⚠ UPOZORNĚNÍ! - Tento tlumič výfuku je vybaven katalyzátorem, aby byl v souladu s požadavky na množství emisí. Katalyzátor nikdy neodstraňujte, ani jej neupravujte: odstranění nebo úprava katalyzátoru znamená porušení zákona.

⚠ UPOZORNĚNÍ! - Tlumiče vybavené katalyzátorem se při použití zahřívají na velmi vysokou teplotu a jsou horké ještě dlouho po zastavení motoru. To platí i v případě motoru na volnoběh. Při dotknutí si můžete spálit pokožku. Uvědomte si nebezpečí požáru!

⚠ OPATRNĚ! - V případě poškození výfuku je nutná jeho výměna. Pokud se výfuk často ucpává, může to být znakem snížené účinnosti katalyzátoru.

⚠ POZOR - Nepoužívejte prořezávače, jestliže je tlumič výfuku poškozený, není instalovaný, nebo byl upraven. Používání tlumiče výfuku bez dostatečné údržby zvyšuje nebezpečí požáru a ztráty sluchu.

MIMOŘÁDNÁ ÚDRŽBA

V případě intenzivního používání doporučujeme provést celkovou kontrolu odborným technikem servisu na konci sezóny, v případě normálního používání každé dva roky.

9. PŘEPRAVA

Prořezávač přenášejte pouze se zastaveným motorem a nasazeným krytem lišty (obr. 8).

⚠ POZOR - Při přepravě řetězové pily na vozidle zajistěte řádné a pevné připevnění pily na vozidle pomocí popruhů. Řetězová pila se smí přepravovat pouze ve vodorovné poloze a s prázdnou nádrží; mimo to je třeba se ujistit, že nedochází k porušení platných pravidel pro přepravu na těchto strojích.

⚠ UPOZORNĚNÍ! Všechny údržbové práce, které nejsou uvedené v této příručce, smí provádět pouze autorizovaná dílna. Chcete-li, aby vám prořezávač pravidelně a dlouho sloužil, dbejte na to, abyste k případné výměně součástí používali výhradně **ORIGINÁLNÍ NÁHRADNÍ DÍLY**.

⚠ Případné neoprávněné úpravy a/nebo používání neoriginálních náhradních dílů může způsobit vážná či smrtelná zranění pracovníka nebo třetích osob.

10. SKLADOVÁNÍ

Když nebudete stroj po dlouhou dobu používat:

- Na dobře větraném místě vyprázdněte a vyčistěte palivovou a olejovou nádržku.
- Palivo a olej likvidujte podle předpisů a s ohledem na ochranu životního prostředí.
- Prořezávač dokonale vyčistěte a namažte mazivem kovové části.
- Řetěz a lištu demontujte, očistěte a nastříkejte ochranným olejem.
- Stroj skladujte na suchém místě, pokud možno ne přímo na zemi, v dostatečné vzdálenosti od tepelných zdrojů a s prázdnými nádržemi.

⚠ UPOZORNĚNÍ! V případě přepravy nebo skladování prořezávače nasadte na lištu ochranné pouzdro (M) podle obr. 88.

11. OCHRANA ŽIVOTNÍHO PROSTŘEDÍ

Ochrana životního prostředí je důležitý a prvořadý aspekt při používání stroje ve prospěch občanského spoluzití a prostředí, v němž žijeme.

- Vyvarujte se toho, abyste byli rušivým prvkem ve vztahu s vašimi sousedy.
- Pečlivě sledujte místní předpisy týkající se likvidace materiálu vzniklého sečením.
- Důkladně dodržujte místní předpisy pro likvidaci obalů, olejů, benzínu, akumulátorů, filtrů, opotřebovaných součástí nebo jakéhokoli prvku se silným dopadem na životní prostředí; tyto odpady nesmí být odloženy do běžného komunálního odpadu, ale musí se separovaně odevzdat do příslušných sběrných středisek, která zajistí recyklaci materiálů.

Odstranění a likvidace



Při vyřazení stroje z provozu jej nenechávejte volně v přírodě, ale obraťte se na sběrné středisko.

Hodně materiálů použitých při konstrukci stroje lze recyklovat; všechny kovy (ocel, hliník, mosaz) lze odevzdat do běžné sběrný kovů. Pro informace se obraťte na sběrnou službu odpadu ve vaší oblasti. Likvidace odpadu pocházejícího z demolice stroje musí být provedena s ohledem na životní prostředí, aby se zabránilo znečištění půdy, ovzduší a vody.

V každém případě je třeba dodržovat místní platné zákony.

Při likvidaci stroje byste měli zlikvidovat i štítek s označením CE společně s tímto návodem k obsluze.

12. TECHNICKÉ ÚDAJE

| | | |
|---|-------------------|-----------------|
| Objem válce | cm ³ | 27.0 |
| Motor | | 2 Dvoudobý EMAK |
| Minimální ot/min | min ⁻¹ | 2800 ÷ 3000* |
| Maximální otáčky | min ⁻¹ | 11.900* |
| Objem palivové nádrže  | cm ³ | 580 (0.58 l) |
| Objem nádržky na olej pro řetěz  | cm ³ | 184 (0.184 l) |
| Nastříkovač paliva | | Ano |
| Antivibrační systém | | Ano |
| Počet zubů řetězky | | 6 |
| Hmotnost bez lišty a řetězu | kg | 7.9 |
| * Otáčky naprázdno s lištou a řetězem | | |

| Doporučené kombinace lišt a řetězů | | |
|------------------------------------|--------------------|----------------------------|
| Model | PTX 2710 - PPX 271 | |
| Rozteč a tloušťka řetězu | 3/8" x .043" | 3/8" x .043" |
| Délka lišty | 10" (25 cm) | 12" (30 cm) |
| Typ lišty | 104 MLEA 318 | 124 MLEA 218 |
| Typ řetězu | 90 PX - 39E | 90 SG - 44E 90 PX - 44E |
| Řezná délka | 21 cm | 26 cm |



POZOR!!!

**Nebezpečí zpětného vrhu (kickback) je větší v případě kombinace lišta/nevhodný řetěz!
Používejte výlučně doporučené kombinace lišta/řetěz a dodržujte pokyny pro broušení.**

| | | | PPX 271 PTX 2710 | |
|---|------------------|------------------------------------|----------------------|---|
| Akustická hladina hluku | dB (A) | EN 11680-1 EN 22868 | 97.0 | * |
| Nejistota | dB (A) | | 3.0 | |
| Naměřená hladina akustického výkonu | dB (A) | EN 22868 EN ISO 3744 | 107.5 | |
| Nejistota | dB (A) | | 3.5 | |
| Akustický výkon | dB (A) | EN 22868 EN ISO 3744 | 111.0 | |
| Úroveň vibrací | m/s ² | EN 11680-1 EN 22867 EN 12096 | 4.2 (sx) 5.9 (dx) | * |
| Nejistota | m/s ² | EN 12096 | 2.1 | |
| * Průměrné statistické hodnoty (1/2 volnoběh, 1/2 na plný výkon v řezu) | | | | |

13. ES PROHLÁŠENÍ O SHODĚ

Níže podepsaný: **EMAK spa via Fermi, 4 - 42011 Bagnolo in Piano (RE) ITALY**

prohlašuje na svou vlastní odpovědnost, že stroj::

| | |
|---|--|
| 1. Druh: | prořezávač |
| 2. Značka: / Typ: | Oleo-Mac PPX 271 – Efco PTX 2710 |
| 3. Identifikační sériové č. | 859 XXX 0001 - 859 XXX 9999 |
| je v souladu s ustanoveními směrnice / nařízení v platném znění: | 2006/42/EC - 2014/30/EU - (EU) 2016/1628 - 2011/65/EU |
| odpovídá ustanovením následujících harmonizovaných norem: | EN ISO 11680-1:2021 - EN 55012:2007+A1:2009 - EN ISO 14982:2009 |
| Provedeno v: | Bagnolo in piano (RE) Italy - via Fermi, 4 |
| Datum: | 01/06/2022 |
| Technická dokumentace uložena ve: | správním sídle společnosti. - Technické vedení |

  **Emak** s.p.a.

Luigi Bartoli - C.E.O.

14. ZÁRUČNÍ LIST

Tento přístroj byl navržen a vyroben s pomocí nejmodernějších výrobních technik. V případě soukromého použití nebo pro hobby poskytuje výrobce záruku na své výrobky v trvání 24 měsíců od data zakoupení. Servis v České republice a na Slovensku provádí firma MOUNTFIELD ve svých prodejnách, specializovaných servisních střediscích a přes své dealery. V případě profesionálního používání je záruka omezena na 12 měsíců.

Všeobecné záruční podmínky

- 1) Záruka platí ode dne zakoupení výrobku. Výrobní podnik zdarma vyměňuje prostřednictvím obchodní a servisní sítě vadné díly, jejichž vada byla způsobena materiálem, zpracováním nebo výrobou. Záruka nezbavuje kupujícího zákonných práv, které mu náležejí podle občanského zákoníku, a které se vztahují na důsledky defektů nebo vad způsobených prodaným výrobkem.
- 2) Techničtí pracovníci provedou požadovaný zákrok co nejdříve v rámci daných časových možností.
- 3) **Při žádosti o opravu v záruce je nutné předložit oprávněnému pracovníkovi níže uvedený záruční list orazítkováný prodejcem a úplně vyplněný, spolu s nákupní fakturou nebo platným dokladem o zakoupení s datem nákupu.**
- 4) Záruka pozbývá platnosti v případě:

- zjevného zanedbání údržby,
- nevhodného používání výrobku nebo jeho úprav,
- použití nevhodných maziv nebo paliv,
- použití jiných než originálních náhradních dílů,
- zásahů prováděných neoprávněnými pracovníky.

- 5) Záruka se podle výrobce nevztahuje na materiály, které se opotřebovávají, a na části vystavené běžnému funkčnímu opotřebování.
- 6) Záruka se nevztahuje na zásahy týkající se modernizace a vylepšování výrobku.
- 7) Záruka se nevztahuje na seřizování a údržbové práce, i když jsou prováděny v době záruky.
- 8) Případné škody způsobené při dopravě musí být ihned oznámeny dopravci, jinak záruka propadá.
- 9) Pro motory jiných značek (Briggs & Stratton, Subaru, Honda, Kipor, Lombardini, Kohler apod.), namontované na našich strojích, platí záruka poskytnutá příslušnými výrobci motoru.
- 10) Záruka se netýká případných škod, přímých či nepřímých, způsobených osobám nebo na věcech poruchou výrobku nebo vyplývajících z dlouhodobého nuceného odstavení výrobku.

MODEL

SERIOVÉ Č. _____

KUPUJÍCÍ

DATUM

PRODEJCE

Nezasílat! Přiložte pouze při případném vyzvání záruční služby.

15. ŘEŠENÍ PROBLÉMŮ



POZOR: jednotku vždy vypněte a odpojte zapalovací svíčku, než začnete provádět kontroly doporučené v tabulce, mimo případy, kdy se vyžaduje jednotka v činnosti.

Když byly zkontrolovány všechny možné příčiny a problém nebyl vyřešen, spojte se s autorizovaným servisním střediskem. Když zjistíte problém, který nebyl uveden v tabulce, spojte se s autorizovaným servisním střediskem.

| PROBLÉM | MOŽNÉ PŘÍČINY | ŘEŠENÍ |
|---|--|---|
| Motor nelze nastartovat nebo zhasne několik sekund po nastartování. (Ujistěte se, že přepínač je v poloze "I") | <ol style="list-style-type: none"> 1. Svíčka nedává jiskru 2. Motor je přehlcený | <ol style="list-style-type: none"> 1. Zkontrolujte jiskru svíčky. Pokud svíčka nedává jiskru, opakujte test s novou svíčkou. 2. Postupujte podle popisu na str.152. Pokud se motor stále nerozjede, opakujte postup s novou svíčkou. |
| Motor se rozjede, ale řádně nezvyšuje otáčky nebo při vysokých otáčkách nepracuje správně. | Karburátor se musí seřídit. | Spojte se s autorizovaným servisním střediskem pro seřízení karburátoru. |
| Motor nedosáhne plných otáček a/nebo příliš kouří. | <ol style="list-style-type: none"> 1. Zkontrolujte směs oleje s benzinem. 2. Znečištěný vzduchový filtr. 3. Karburátor se musí seřídit. | <ol style="list-style-type: none"> 1. Použijte nový benzin a olej vhodný pro dvoutaktní motory. 2. Vyčistěte; viz pokyny v kapitole Údržba vzduchového filtru. 3. Spojte se s autorizovaným servisním střediskem pro seřízení karburátoru. |
| Motor nastartuje, funguje a zrychluje, ale nedoruží si volnoběžné otáčky. | Karburátor se musí seřídit. | Seříďte šroub volnoběhu "T" (obr.11) ve směru hodinových ručiček pro zvýšení otáček; viz kapitola Údržba karburátoru. |
| Lišta a řetěz se během činnosti zahřívají a kouří | <ol style="list-style-type: none"> 1. Prázdňá nádržka na olej pro řetěz 2. Příliš napnutý řetěz 3. Špatná činnost mazací soustavy | <ol style="list-style-type: none"> 1. Nádržka na olej se musí naplnit pokaždé, když se plní palivová nádržka. 2. Napnutí řetězu; viz pokyny v kapitole Montáž lišty a řetězu (str. 156). 3. Nechte jet na maximální otáčky 15-30 sekund. Zastavte a zkontrolujte, jestli olej odkapává ze špičky lišty. Pokud tam olej je, může být vadná činnost způsobena volným řetězem nebo poškozenou lištou. Pokud olej neodkapává, spojte se s autorizovaným servisním střediskem |
| Motor se rozjede a funguje, ale řetěz neběží | <ol style="list-style-type: none"> 1. Příliš napnutý řetěz 2. Nesprávná montáž lišty a řetězu 3. Poškozený řetěz a/nebo lišta 4. Poškozená spojka a/nebo řetězka | <ol style="list-style-type: none"> 1. Napnutí řetězu; viz pokyny v kapitole Montáž lišty a řetězu (str. 156) 2. Viz pokyny v kapitole Montáž lišty a řetězu (str. 156) 3. Viz pokyny v kapitole Údržba lišty a/nebo řetězu (str. 156) 4. V případě potřeby vyměňte; spojte se s autorizovaným servisním střediskem |



POZOR: když je motor v činnosti, nikdy se nedotýkejte řetězu

ПЕРЕВОД ОРИГИНАЛЬНОЙ ИНСТРУКЦИИ

Вниманию уважаемых клиентов

Благодарим вас за выбор продукции Emak. Наша сеть дилерских и авторизованных сервисных центров находится в вашем полном распоряжении и готова удовлетворить любые ваши запросы.

ВВЕДЕНИЕ

Для правильного использования машины и для предотвращения несчастных случаев перед началом работы очень внимательно прочтите данное руководство. Здесь даются пояснения по работе различных узлов машины, а также указания по требуемым проверкам и техобслуживанию.

Примечание. Описания и иллюстрации, приведенные в данном руководстве, не считаются строго обязывающими. Фирма-изготовитель оставляет за собой право вносить изменения в конструкцию машины без обязательств обновления этого руководства.

Кроме указаний по эксплуатации и техническому обслуживанию, данное руководство содержит информацию, требующую особого внимания. Такая информация отмечена символами, описанными ниже:

ВНИМАНИЕ: относится к случаям, когда существует риск несчастных случаев, в том числе с летальным исходом, или телесных повреждений или серьезного ущерба имуществу.

ОСТОРОЖНО: относится к случаям, когда существует риск повреждения устройства или его составных частей.

ВНИМАНИЕ

РИСК ПОВРЕЖДЕНИЯ СЛУХА

ПРИ НОРМАЛЬНЫХ РАБОЧИХ УСЛОВИЯХ ПОЛЬЗОВАТЕЛЬ ЭТОЙ МАШИНЫ ПОДВЕРГАЕТСЯ ЕЖЕДНЕВНОМУ УРОВНЮ ШУМА, РАВНОМУ ИЛИ ПРЕВЫШАЮЩЕМУ 85 дБ (А)

ОГЛАВЛЕНИЕ

- | | |
|--|------------|
| 1. ПРАВИЛА БЕЗОПАСНОСТИ (раздел | 163 |
| содержит указания, необходимые для безопасного использования машины) | |
| 2. ОБЪЯСНЕНИЕ СИМВОЛОВ И ПРАВИЛА БЕЗОПАСНОСТИ (в | 165 |
| разделе описано как идентифицировать машину и содержит описание символов) | |
| 3. ОСНОВНЫЕ СОСТАВНЫЕ ЧАСТИ (в | 165 |
| разделе описано расположение основных частей, из которых состоит машина) | |
| 4. СБОРКА (в разделе описано как | 166 |
| снять упаковочный материал и выполнить монтаж отдельных деталей) | |
| 5. ВКЛЮЧЕНИЕ | 166 |
| 6. ОСТАНОВКА ДВИГАТЕЛЯ | 168 |
| 7. ИСПОЛЬЗОВАНИЕ МАШИНЫ | 169 |
| 8. ТЕХОБСЛУЖИВАНИЕ (глава | 171 |
| содержит всю необходимую информацию для обеспечения нормального технического состояния машины) | |
| 9. ТРАНСПОРТИРОВКА | 174 |
| 10. ХРАНЕНИЕ | 174 |
| 11. ОХРАНА ОКРУЖАЮЩЕЙ СРЕДЫ (в | 174 |
| разделе содержатся рекомендации по использованию машины, не нанося вред окружающей среде) | |
| 12. ТЕХНИЧЕСКИЕ ДАННЫЕ (в разделе | 175 |
| содержится краткое описание основных характеристик машины) | |
| 13. ДЕКЛАРАЦИЯ СООТВЕТСТВИЯ | 176 |
| 14. ГАРАНТИЙНОЕ СВИДЕТЕЛЬСТВО (в | 177 |
| разделе изложены условия гарантии) | |
| 15. РУКОВОДСТВО ПО УСТРАНЕНИЮ НЕИСПРАВНОСТЕЙ (раздел поможет | 178 |
| вам быстро разрешить любую возникшую во время эксплуатации проблему) | |
-
- | |
|--|
| 1. ПРАВИЛА БЕЗОПАСНОСТИ |
|  ВНИМАНИЕ - Сучкорез при правильном использовании - это быстрый, удобный и эффективный инструмент, однако при неверном использовании или при несоблюдении должных мер предосторожности она может явиться источником опасности. Для предотвращения несчастных случаев и серьезных поломок тщательно выполняйте наши советы. |
|  ВНИМАНИЕ! При включении вашей машины создается электромагнитное поле с очень малой напряженностью. Это поле может создать помехи для работы некоторых кардиостимуляторов. Во избежание риска серьезных или даже летальных последствий лица с вживленными кардиостимуляторами |

должны проконсультироваться со своим врачом и изготовителем кардиостимулятора перед тем, как приступать к эксплуатации машины.

⚠ ВНИМАНИЕ! – Использование сучкореза может регламентироваться национальным законодательством.

- 1- Запрещается использовать газонокосилку лицам, находящимся в состоянии физического утомления или под воздействием алкоголя, наркотических или лекарственных средств.
- 2- Используйте подходящую одежду и защитные средства, такие как противоскользящие сапоги, перчатки, защитные очки, наушники и каску.
- 3- Не позволяйте детям пользоваться сучкорезом.
- 4- Следите, чтобы во время использования кустореза в радиусе 15 м перед вами не было посторонних лиц.
- 5- Перед включением двигателя удостоверьтесь, что рычаг акселератора двигается свободно.
- 6- Перед запуском двигателя убедитесь в том, что цепь свободно вращается и не задевает посторонние предметы.
- 7- Использование входящих в комплект поставки ремней является обязательным.
- 8- Во избежание ударов по камням или другим предметам не косите низко над землей.
- 9- Во время подготовки рабочего участка всегда выключайте двигатель сучкореза.
- 10- Никогда не надевайте шарфов, браслетов или других вещей, которые могут быть захвачены пилой или цепью. Надевайте защищающую от порезов одежду, которая хорошо прилегает к телу.
- 11- Не начинайте работу до тех пор, пока не освободите место работы. Не пользуйтесь пилой вблизи электрических кабелей.
- 12- Сохраняйте в целости все этикетки с предохранительными символами или указаниями по безопасности. В случае повреждения или износа их следует немедленно заменить (Рис.15).
- 13- Не используйте машину по назначению, отличному от указанного в настоящем руководстве (стр. 168).
- 14- Перед использованием сучкореза проверьте натяжение цепи.
- 15- Не оставляйте без присмотра машину с включенным двигателем.
- 16- Всегда обращайтесь к своему дилеру для получения прочих разъяснений или при необходимости выполнения каких-либо операций.
- 17- Тщательно сохраняйте настоящую инструкцию и консультируйтесь с ней перед каждым использованием пилы.

- 18- Используйте машину только после внимательного изучения правил ее эксплуатации. Не имеющий опыта пользователя должен потренироваться в работе с машиной перед тем, как приступать к ее практическому применению.
- 19- Машиной должны пользоваться исключительно взрослые, ознакомленные с правилами ее эксплуатации и находящиеся в хорошем физическом состоянии.
- 20- Используйте машину только в хорошо вентилируемых местах; не используйте ее во взрывоопасной, горючей атмосфере или в закрытых помещениях.
- 21- Не запустите двигатель со снятой штангой.
- 22- Неверно выполненное техобслуживание и снятие устройств безопасности могут вызвать серьезные инциденты.
- 23- Не ремонтируйте сучкорез самостоятельно и не проводите самостоятельно иные работы по обслуживанию, за исключением обычного обслуживания. Обращайтесь в сервис-центры.
- 24- Запрещается подсоединять к валу отбора мощности машины какие-либо устройства, не входящие в комплект поставки.
- 25- При работающем двигателе не производите никаких операций по техобслуживанию и не касайтесь шины.
- 26- Не используйте машину, если она повреждена, неправильно отремонтирована, неверно собрана или если ее конструкция подверглась несанкционированным изменениям. Не снимайте и не отключайте какие-либо защитные устройства и не допускайте их повреждений. Используйте только устройства резки, указанные в таблице (стр. 175).
- 27- При необходимости вывода машины из эксплуатации не оставляйте ее в окружающей среде, а сдайте своему дилеру, который примет меры по ее надлежащей утилизации.
- 28- Ежедневно проверяйте работоспособность всех защитных и прочих устройств.
- 29- Не включайте машину при снятом ограждении цепи.
- 30- Предоставляйте машину или давайте ее в займы только лицам, имеющим необходимый опыт и уже знакомым с машиной и правилами ее эксплуатации. Вместе с машиной необходимо передавать и настоящее руководство, которое новый пользователь обязан прочитать перед началом работы.
- 31- Не забывайте, что владелец или оператор изделия несет ответственность за несчастные случаи или создание опасных ситуаций для третьих лиц или их собственности.

ЗАЩИТНАЯ ОДЕЖДА

! Большая часть несчастных случаев при использовании сучкорез происходит, когда цепь задевает оператора. **При работе с сучкорез всегда надевайте сертифицированную защитную одежду.** Применение защитной одежды не устраняет риск получения травмы, но уменьшает возможные последствия несчастного случая. При выборе защитной одежды руководствуйтесь рекомендациями Вашего доверенного дилера.

Одежда должна быть удобной и не мешать при работе. **Защищающие от порезов куртка, комбинезон и гетры являются идеальным решением.** Не надевайте платья, шарфы, галстуки или цепочки, которые могут зацепиться за бревна или за ветки. Соберите в пучок длинные волосы и спрячьте их (например под платок, шапку, каску и т.д.).

Надевайте защитные ботинки или сапоги, имеющие противоскользящие подошвы и стальные наконечники.

Надевайте защитный шлем.

Используйте приспособления для защиты органов слуха, например, наушники или затычки. Применение приспособлений для защиты органов слуха требует особого внимания и осторожности, так как при этом ограничивается способность воспринимать звуковые сигналы об опасности (крики, сигналы предупреждения и т.д.). Всегда снимайте средства защиты слуха сразу же после остановки двигателя.

Надевайте защищающие от порезов перчатки.

2. ОБЪЯСНЕНИЕ СИМВОЛОВ И ПРАВИЛА БЕЗОПАСНОСТИ (рис. 15)

1. Перед эксплуатации машины прочтите руководство по эксплуатации
2. Наденьте каску, защитные очки и наушники
3. Наденьте защитные обувь и перчатки
4. **ВНИМАНИЕ!** - Поверхности могут быть горячими!
5. Кнопка праймера

6. Конструкция машины не обеспечивает электрическую изоляцию в случае контакта с воздушными линиями электропередачи, находящимися под напряжением. **Никогда** не подносите узел резки к линиям электропередачи ближе, чем на 10 м. Держите посторонних на расстоянии не менее 15 м.
7. Тип машины: **СУЧКОРЕЗЫ**
8. Гарантированный уровень акустической мощности
9. Марка соответствия требованиям CE
10. Серийный номер
11. Год изготовления

3. ОСНОВНЫЕ СОСТАВНЫЕ ЧАСТИ (рис. 1)

- 1÷3. Набор инструментов
4. Ремни
5. Крышка топливного бака
6. Кнопка праймера
7. Крышка глушителя
8. Модель
9. Воздушный фильтр
10. Ручка стартера
11. Рычаг воздушной заслонки
12. Рычаг остановки акселератора
13. Кнопка остановить
14. Рукоятка запуска
15. Одиночный или двойной ремень
16. Удлинитель
17. Кнопка наполовину дроссельной заслонки
18. Узел резки
19. Шина
20. Цепь
21. Гайки для крепления шины
22. Глушитель масляного бака
23. Коническая Пара С Регулируемым Угловым Положением
24. Винт Блокировки / Разблокировки Конической Пары
25. Гайки для крепления шины
26. Винт для регулировки цепи
27. Ограждение цепи

4. СБОРКА

Монтаж узла резки

Вставьте трансмиссионную трубку (А, Рис. 2) в узел резки (В) так, чтобы центровочное отверстие на трубке совместилось с аналогичным отверстием на узле резки.

Закрутите центровочный винт (С, Рис. 2) и затем два винта (D, Рис. 2).

ПОДГОТОВКА К РАБОТЕ

Ремень

Правильно используйте ремни бензокосы для установки баланса и распределения веса (Рис. 4).

- Установите одинарный или двойной ремень (Рис. 5).
- Зацепите ремень за специальное отверстие (А, Рис. 6).
- Позиция пряжки (С, Рис. 7) крепления ремня выбирается в зависимости от желания оператора.

5. ВКЛЮЧЕНИЕ



ТОПЛИВО

⚠ ВНИМАНИЕ! Бензин является чрезвычайно огнеопасным видом топлива. При обращении с бензином или топливной смесью будьте максимально осторожны. Не курите и не подносите источники открытого пламени к топливу или машине.

- Для снижения опасности возгорания и получения ожогов будьте осторожны при обращении с топливом. Оно является чрезвычайно огнеопасным.
- Размешивайте и храните топливо в специальной канистре.
- Смешивайте топливо на открытом воздухе – на участке, на котором отсутствуют искры или пламя.
- Перед заправкой опустите машину на землю и заглушите двигатель.
- Медленно открутите крышку заливочной горловины для снятия давления и во избежание утечек топлива.
- После заправки плотно закрутите крышку. Вибрации могут привести к ослаблению крышки и к утечке топлива.
- Вытрите пролившееся топливо. Перед тем как приступить к запуску двигателя,

отнесите машину на расстояние не менее 3 м от места заправки.

- Ни при каких обстоятельствах не пытайтесь поджигать пролившееся топливо.
- Не курите при обращении с топливом и во время работы машины.
- Храните топливо в сухом, прохладном и хорошо вентилируемом месте.
- Не храните топливо рядом с сухими листьями, соломой, бумагой и т.д.
- Держите машину и топливо в таких местах, в которых исключена возможность контакта топливных паров с искрами или открытым пламенем, бойлерами, электромоторами, выключателями, печами и т.д.
- Не снимайте крышку заправочной горловины при работающем двигателе.
- Не используйте топливо для чистки.
- Будьте осторожны и не допускайте попадания топлива на свою одежду.

| БЕНЗИН | МАСЛО | | A |
|--------|-----------|--------------------|---|
| | | | |
| | 2% - 50:1 | | |
| ℓ | ℓ | (cm ³) | |
| 1 | 0,02 | (20) | |
| 5 | 0,10 | (100) | |
| 10 | 0,20 | (200) | |
| 15 | 0,30 | (300) | |
| 20 | 0,40 | (400) | |
| 25 | 0,50 | (500) | |

Данная машина приводится в действие 2-тактным двигателем и подлежит заправке предварительно приготовленной бензино-масляной смесью для 2-тактных двигателей. Предварительно смешайте неэтилированный бензин с маслом для двухтактных двигателей в чистой емкости, пригодной для хранения бензина (Рис. 23).

РЕКОМЕНДУЕМОЕ ТОПЛИВО: ДАННЫЙ ДВИГАТЕЛЬ СЕРТИФИЦИРОВАН ДЛЯ РАБОТЫ С НЕЭТИЛИРОВАННЫМ БЕНЗИНОМ ДЛЯ АВТОТРАНСПОРТНЫХ СРЕДСТВ С ОКТАНОВЫМ ЧИСЛОМ $89 [(R + M) / 2]$ ИЛИ БОЛЬШИМ.

Смешивайте бензин с маслом для двухтактных двигателей в соответствии с указаниями, приведенными на таре.

Мы рекомендуем использовать масло для 2-тактных двигателей Efcо - Oleo-Mас в концентрации **2% (1:50)**, специально разработанное для всех двухтактных двигателей с воздушным охлаждением.

Соотношения масла/бензина, приведенные в следующей таблице (Рис.А), являются верными при использовании масла **PROSINT 2** или

EUROSINT 2 или эквивалентного ему высококачественного масла (удовлетворяющего стандарту **JASO FD** или **ISO L-EGD**).

⚠ ВНИМАНИЕ! НЕ ИСПОЛЬЗУЙТЕ МАСЛО ДЛЯ АВТОМОБИЛЕЙ ИЛИ МАСЛО ДЛЯ ЗАБОРТНЫХ ДВУХТАКТНЫХ ДВИГАТЕЛЕЙ

⚠ ВНИМАНИЕ!

- Приобретайте топливо исключительно в количествах, соответствующих вашему объему потребления; не приобретайте больше топлива, чем вы расходуете в течение одного-двух месяцев;
- Храните бензин в герметичной емкости в сухом и прохладном месте.

⚠ ВНИМАНИЕ! Никогда не используйте для топливной смеси топливо с содержанием этанола больше 10 %; допускается использовать газохол (смесь бензина с этанолом) с содержанием этанола до 10 % или топливо E10.

ПРИМЕЧАНИЕ - Готовьте только необходимое для работы количество смеси; не оставляйте готовую смесь в баке машины или в канистре на долгое время. Рекомендуется использовать стабилизирующую присадку для топлива **Emak ADDITIX 2000** код 001000972A, позволяющую хранить топливную смесь в течение 12 месяцев.

Алкилированный бензин

⚠ ВНИМАНИЕ! Плотность алкилированного бензина отлична от плотности обычного бензина. Поэтому на двигателях, отрегулированных для работы с обычным бензином, может потребоваться изменение регулировки винта Н. Для выполнения этой операции следует обращаться в авторизованный сервисный центр.

Заправка топливной смесью

Перед заправкой взболтайте канистру со смесью.

СМАЗОЧНОЕ МАСЛО ДЛЯ ЦЕПИ

⚠ ВНИМАНИЕ! Насадка поставляется без масла для смазки цепи.

Правильная смазка цепи во время этапов пиления сводит к минимуму износ за счет трения цепи о шину, обеспечивая больший срок их службы. Всегда используйте только масло хорошего качества.

⚠ ВНИМАНИЕ – Запрещается использование отработанного масла!! Всегда используйте только биоразлагаемую смазку (эко-смазку **Oleo-Mas**, код заказа 001001548 (5ℓ) - 001001549 (1ℓ) - эко-смазку **Efco**, код заказа 001001552 (5ℓ) - 001001553 (1ℓ)) предназначенную для шин и цепей и одинаково щадящую и окружающую среду и части пилы.

⚠ Перед запуском проверьте, чтобы цепь не касалась посторонних предметов.

⚠ Если двигатель работает на минимальных оборотах, цепь не должна поворачиваться. В противном случае обратитесь в авторизованный сервисный центр, чтобы провести проверку и устранить проблему.

⚠ Когда цепная пила работает, следует твердо держать переднюю ручку левой рукой, а заднюю рукоятку правой рукой. Не допускайте соприкосновения с цепью и глушителем. Никогда не держите рукоятку скрещенными руками. Левши также должны соблюдать эти указания. При работе сохраняйте правильное положение.

⚠ Воздействие вибрации может вызвать проблемы со здоровьем у людей с нарушенным кровообращением или с заболеваниями нервной системы. Обратитесь за медицинской помощью, если у Вас возникли такие симптомы, как онемение, потеря чувствительности, упадок сил или изменение цвета кожи. Как правило, эти симптомы возникают в пальцах, руках или запястьях.

⚠ ВНИМАНИЕ! При обращении с топливом соблюдайте установленные правила техники безопасности. Перед заправкой выключайте двигатель. Никогда не выполняйте заправку бака машины при еще горячем или работающем двигателе. Перед тем как запускать двигатель, отойдите не менее, чем на 3 м от места выполнения заправки. **НЕ КУРИТЕ!**

1. Во избежание засорений прочистите поверхность вокруг заливочной горловины.

2. Медленно отвинтите крышку заливочной горловины.
3. Осторожно залейте в бак бензино-масляную смесь. Не допускайте проливания топлива.
4. Перед тем как устанавливать на место крышку заливочной горловины, прочистите прокладку и проверьте ее состояние.
5. Сразу же после заправки установите на место крышку заливочной горловины и закрутите ее вручную. В случае пролива топлива вытрите его.

⚠ ВНИМАНИЕ! Проверяйте, нет ли утечек топлива из машины, и в случае обнаружения таковых устраняйте их перед тем, как приступать к работе. При необходимости обращайтесь в авторизованный сервисный центр.

Двигатель залит топливом

- Подденьте подходящий инструмент под колпак свечи зажигания.
- Снимите колпак свечи.
- Отвинтите и снимите свечу зажигания.
- Широко откройте дроссельную заслонку.
- Несколько раз дерните за шнур стартера, чтобы очистить камеру сгорания.
- Установите на место свечу зажигания, установите колпак и **сильно** нажмите на него - затем установите на место остальные детали.
- Установите рычаг воздушной заслонки в положение **OPEN**, даже если двигатель еще не прогрет.
- Теперь запустите двигатель.

Процедура запуска

- 1) Медленно нажмите на праймер 4 раз (6, Рис.1).
- 2) Установите рычаг стартера (11, Рис.1) в положение **CLOSE** (А, Рис.9).
- 3) Оттяните рычаг акселератора (14, рис.1) и положении половины ускорения нажимая на кнопку (17); отпустите рычаг (14).
- 4) Опустите сучкорез на землю в устойчивом положении. Проверьте, чтобы режущий орган был свободен. Держите сучкорез неподвижной (Рис.10) и медленно, дерните за пусковой шнур (не более 3 раз) до первого «схватывания» двигателя. На новой машине может потребоваться дополнительное число рывков.
- 5) Установите рычаг стартера (11, Рис.1) в положение **OPEN** (В, Рис.9).
- 6) Потяните за пусковой шнур, чтобы запустить двигатель. После запуска двигателя прогрейте машину в течение

нескольких секунд, не трогая акселератор. При более низких температурах или большой высоте над уровнем моря для прогрева машины может потребоваться больше времени. В завершение нажмите на акселератор (14, Рис.1) для отключения режима «полугаза».

⚠ Ни в коем случае не надавливайте ногой на трансмиссионный вал!

⚠ ОСТОРОЖНО:

- Ни в коем случае не наматывайте пусковой шнур на руку.
- Дергая за пусковой шнур, не вытягивайте его на всю длину, т.к. это может привести к его обрыву.
- Не отпускайте резко шнур; держите ручку пускового шнура (10, Рис.1), давая шнуру медленно намотаться на нее.

⚠ ВНИМАНИЕ: Если двигатель прогрет, не надо пользоваться воздушной заслонкой для повторного запуска.

⚠ ВНИМАНИЕ! - Устройство среднего ускорения следует использовать только при запуске двигателя в холодном состоянии.

ОБКАТКА ДВИГАТЕЛЯ

Двигатель достигает своей максимальной мощности после 5÷8 часов работы. Во время этого периода обкатки не используйте двигатель вхолостую на максимальном числе оборотов, чтобы не подвергать его чрезмерным нагрузкам.

⚠ ВНИМАНИЕ! - Во время обкатки не изменяйте режим карбюрации для достижения большей мощности; это может привести к повреждению двигателя.

ПРИМЕЧАНИЕ: испускание дыма новым двигателем при его первом использовании и после него является нормальным явлением.

6. ОСТАНОВКА ДВИГАТЕЛЯ

Опустите рычаг акселератора (14, рис. 1) и подождите несколько минут, пока двигатель не перейдет в режим холостого хода. Выключите двигатель, нажав переключатель (13).

7. ИСПОЛЬЗОВАНИЕ МАШИНЫ

ПРОДУКТЫ, ЗАПРЕЩЕННЫЕ К ПРИМЕНЕНИЮ

⚠ ВНИМАНИЕ - Сучкорез может применяться только для распиливания древесины. Запрещается пилить другие материалы. Другие материалы имеют иные упругость и отдачу и, поэтому при работе с ними безопасность не может быть обеспечена. Сучкорез нельзя применять как рычаг для поднятия или перемещение предметов, а также для раскалывания предметов. Нельзя останавливать цепь о неподвижную опору. Запрещено использовать приспособления и инструменты отличные от указанных производителем.

⚠ ВНИМАНИЕ - Не работайте цепной пилой на валке деревьев при плохой погоде, при плохой видимости или при очень высоких или низких температурах. Перед работой обязательно проверьте дерево, чтобы на нем не было сухих веток, которые могут упасть во время работы.

⚠ ПРЕДУПРЕЖДЕНИЕ!!! Будьте максимально осторожны при работе вблизи воздушных линий электропередач. Это устройство не изолировано электрически. В случае соприкосновения устройства с находящимися под напряжением проводами или при приближении к ним, можно получить тяжелые и смертельные травмы. Электричество может передаваться между двумя точками посредством так называемой электрической дуги. Чем выше напряжение, тем больше расстояние, через которое может передаваться электричество. Электричество может передаваться через ветки или другие предметы, в особенности если они мокрые. Следите за тем, чтобы расстояние от устройства до электрических проводов и/или предметов, соприкасающихся с ними, было бы не меньше 10 м. Если вам необходимо работать на меньшем расстоянии, обязательно свяжитесь с электросетевой компанией, чтобы удостовериться, что во время работы напряжение в проводах отсутствует.

МЕРЫ ПРЕДОСТОРОЖНОСТИ В ОТНОШЕНИИ РАБОЧЕЙ ЗОНЫ

- Будьте особо внимательны при использовании средств индивидуальной защиты, т.к. такие средства могут ограничивать вашу способность слышать предупреждающие звуковые сигналы (крики, гудки и т.д.).

- Будьте максимально осторожны при работе на наклонных или неровных участках.

⚠ ВНИМАНИЕ Перед запуском проверьте натяжение цепи. Ослабленная цепь может выскочить из направляющей и привести к тяжелым травмам.

- Во время работы всегда используйте защитные очки или маску. Стружка может попасть в лицо оператору, в результате чего можно потерять контроль над устройством.
- Всегда используйте каску для защиты от падающих веток.
- Не надавливайте на мотосекатор в конце резки, поскольку это может привести к потере контроля над устройством.
- Не тянитесь. Вам может оказаться сложно удерживать устройство или вы можете потерять равновесие и контроль над мотосекатором.
- Удалите с дерева, которое необходимо подрезать, грязь и камни, отделившуюся кору, гвозди, металлические вилки и тросы.
- Ни в коем случае не переворачивайте мотосекатор, чтобы выполнить распил снизу. В этом положении устройство невозможно контролировать.
- Остановите мотосекатор, если цепь ударяется о посторонний предмет. Проверьте мотосекатор и в случае необходимости отремонтируйте поврежденные детали.
- Выключайте двигатель перед тем, как опустить устройство на землю.
- Пилите только в условиях достаточной видимости и освещения. Не используйте машину при неблагоприятных погодных условиях, таких как густой туман, сильный дождь, сильный ветер или холод и т.д.
- **Не пилите, стоя на лестнице, поскольку это чрезвычайно опасно.**
- Следите за тем, чтобы на цепи не было грязи и песка. Даже небольшое количество грязи быстро снижает режущую способность цепи и увеличивает риск отскока шины.
- Следите, чтобы рукоятки были сухими и чистыми.
- При пилении бревен под нагрузкой берегитесь отдачи, чтобы не оказаться под

ударом, когда волокна древесины освободятся.

- Будьте крайне осторожны при пилении мелких ветвей или кустов, которые могут блокировать цепь или отбросить вас назад и заставить потерять равновесие.

Техника работы

Держите правой рукой ручку управления, а левой - штангу.

⚠ ВНИМАНИЕ! - Не используйте устройство одной рукой!

Оптимальное равновесие достигается, если держать машину как можно ближе к телу. Наименее утомительной является рабочая позиция с углом наклона штанги относительно земли, равным 60°. Безопасная работа (оператор не находится в зоне падения веток), и центр тяжести машины не слишком сильно смещен вперед.

Чтобы облегчить падение веток, всегда начинайте обрезку с нижерасположенных веток.

В случае толстых ветвей (диаметром свыше 10 см) обрезайте их по частям (макс. длиной 20 мм), а ни в коем случае не целиком, используя вспомогательный надрез.

Всегда ведите обрезку при полных оборотах двигателя.

Обрезку веток ведите мелкими частями. Будьте внимательны к падающим частям и к тем, которые могут срикошетить при ударе о землю.

⚠ ВНИМАНИЕ! – Никогда не работайте, стоя под обрезаемой веткой; учитывайте возможное место падения и возможность рикошета падающих частей от земли.

При работе займите устойчивое и безопасное положение. Занимайте правильные рабочие позиции. Не оставайтесь продолжительное время в одном и том же положении; часто меняйте рабочую позицию.

Не используйте приставные лестницы и не работайте в неустойчивых положениях; рабочая зона должна быть свободной, чтобы при необходимости имелась возможность покинуть ее. Запрещается взбираться на деревья с сучкорезом; подъем разрешается осуществлять только на платформах гидравлических подъемников.

⚠ ВНИМАНИЕ! – Будьте максимально осторожны при работе вблизи воздушных линий электропередач. Падающие ветки

могут вызвать короткое замыкание. Никогда не подносите узел резки к линиям электропередачи ближе, чем на 10 м.

Вспомогательный надрез – Во избежание отскока или заедания шины выполните вспомогательный надрез с нижней стороны ветки. Затем полностью срежьте ветку.

⚠ ВНИМАНИЕ! Если цепь застряла, выключите двигатель перед тем, как пытаться ее освободить.

Специфические способы обрезки
Большой радиус действия сучкореза с телескопической штангой позволяет:

- обрезку веток над препятствиями, например, над водой и т.д.
- удобную обрезку веток с подъемной платформой.

Регулировка длины телескопической штанги

⚠ ВНИМАНИЕ! – Всегда выполняйте операцию по регулировке длины штанги при выключенном двигателе и установленном ограждении цепи.

Ослабьте крепежную гайку, поворачивая ее по часовой стрелке. Отрегулируйте штангу на нужную длину. Затяните гайку, вращая ее против часовой стрелки.

Регулировка углового положения узла резки

⚠ ВНИМАНИЕ! – Всегда выполняйте операцию по регулировке углового положения узла резки при выключенном двигателе и установленном ограждении цепи.

Открутив винт (24, Рис. 1), можно менять угловое положение узла резки в диапазоне от 0° до 90°. В диапазоне от 0° до 90° имеются три промежуточные позиции (22°-45°-67°), в которых может быть зафиксировано положение узла резки. Выбрав нужный угол наклона, снова затяните винт (24).

⚠ ПРЕДУПРЕЖДЕНИЕ - Заблокируйте режущее устройство в одном из пяти положений; не оставляйте его в промежуточном положении.

8. ТЕХОБСЛУЖИВАНИЕ

ТАБЛИЦА ТЕХОБСЛУЖИВАНИЯ

| Обращаем Ваше внимание на то, что указанные интервалы техобслуживания предполагают использование устройства в нормальных рабочих условиях. Если повседневные условия эксплуатации устройства являются более тяжелыми, интервалы между операциями техобслуживания должны быть сокращены соответствующим образом. | | Каждый раз перед использованием | После каждой заправки | Каждую неделю | В случае повреждения или неисправности | По мере необходимости |
|---|---|---------------------------------|-----------------------|---------------|--|------------------------------------|
| Вся машина | Проверить: утечки, трещины и износ | X | X | | | |
| Проверки: выключатель, стартер, рычаг акселератора и рычаг фиксатора акселератора | Проверить работоспособность | X | X | | | |
| Топливный бак и масляный бак | Проверить: утечки, трещины и износ | X | X | | | |
| Топливный фильтр | Проверить и очистить | | | X | | |
| | Заменить фильтрующий элемент | | | | X | Каждые 6 месяцев |
| Смазка цепи | Проверить эффективность | X | X | | | |
| Цепь | Проверить: повреждения, заточка и износ | X | X | | | |
| | Проверить натяжение | X | X | | | |
| | Заточить: проверить глубину прохода | | | | X | |
| Шина | Проверить: повреждения и износ | X | X | | | |
| | Очистить канавку и масляный канал | X | | | | |
| | Повернуть и смазать цепное колесо и снять заусенцы | | | X | | |
| | Заменить | | | | X | |
| Зубчатое колесо | Проверить: повреждения и износ | | | X | | Заменить при установке новой цепи: |
| Все доступные винты и гайки (за исключением винтов карбюратора) | Проверить и затянуть | | | X | | |
| Воздушный фильтр | Очистить | X | | | | |
| | Заменить | | | | X | Каждые 6 месяцев |
| Оребрение цилиндра и отверстия картера запуска | Очистить | | | X | | |
| Пусковой шнур | Проверить: повреждения и износ | | | X | | |
| | Заменить | | | | X | |
| Карбюратор | Проверить холостой режим (цепь не должна вращаться при работе на холостом ходу) | X | X | | | |
| Свеча зажигания | Проверить расстояние между электродами | | | X | | |
| | Заменить | | | | X | Каждые 6 месяцев |
| Коническая передача | Проверьте (на повреждение и износ, а также уровень смазки) | | | X | | |

СООТВЕТСТВИЕ ВЫБРОСОВ ГАЗОВ

Данный двигатель, включая систему контроля выбросов, должен управляться, использоваться и проходить техобслуживание в соответствии с указаниями, приведенными в руководстве пользователя, для того, чтобы содержание его выбросов оставалось в пределах, установленных требованиями законодательства, применимыми к внедорожным самоходным машинам.

Не допускается преднамеренное внесение каких-либо изменений в конструкцию системы контроля выбросов или ее ненадлежащее использование.

Неверные функционирование, а также ошибочное использование или техобслуживание двигателя или машины могут привести к неисправностям в системе контроля выбросов, в том числе к таким, при которых перестанут соблюдаться применимые требования законодательства; в этом случае следует немедленно предпринять действия для устранения неисправностей системы и восстановления соблюдения применимых требований.

Примерами, но не всеобъемлющими, неверного функционирования и ошибочного использования или техобслуживания являются:

- Принудительное изменение работы устройств дозирования топлива или вывод их из строя;
- Использование топлива и/или моторного масла с характеристиками, несоответствующими приведенным в главе «ЗАПУСК / ТОПЛИВО»;
- Использование неоригинальных запчастей, например, свеч зажигания и т.д.;
- Невыполнение или ненадлежащее выполнение техобслуживания системы удаления выхлопных газов, включая неверные интервалы техобслуживания глушителя, свечи, воздушного фильтра и т.д.

⚠ ВНИМАНИЕ! Внесение несанкционированных изменений в конструкцию данного двигателя делает недействительной сертификацию ЕС в отношении выбросов.

Уровень выбросов CO₂ данного двигателя можно найти на Интернет-сайте компании Emak (www.myemak.com) в разделе «The Outdoor Power Equipment World».

⚠ ПРЕДУПРЕЖДЕНИЕ – Всегда надевайте защитные перчатки во время выполнения действий по уходу за оборудованием. Запрещается проводить данные работы при неостывшем двигателе. Техобслуживание следует выполнять при

выключенном двигателе.

- Неверно выполненное техобслуживание и снятие устройств безопасности могут вызвать серьезные инциденты.
- Не используйте топливную смесь для чистки.
- Не ремонтируйте сучкорез самостоятельно и не проводите самостоятельно иные работы по обслуживанию, за исключением обычного обслуживания. Обращайтесь в сервис-центры.

УСТАНОВКА ШИНЫ И ЦЕПИ (рис.3)

- Снять гайки (A) и крышку цепи (B).
- Полностью надеть хвостовик шины (D) на ведущую звездочку (E), используя натяжитель цепи (L).
- Установите полотно (F) на шпильку (C).
- Наденьте цепь (H) на звездочку (E) и на направляющую шины (M). Обратите внимание на направление вращения цепи.
- Прижмите ограждение шины к шине и закрутите регулировочный винт (L) таким образом, чтобы палец-натяжитель (D) вошел в отверстие (G) шины. С небольшим усилием закрутите гайки (A) на крышке.
- Натяните цепь при помощи натяжителя цепи (L).
- Приподняв шину за конец, хорошо затяните гайки. Цепь должна быть натянута, но свободно проворачиваться рукой.
- Цепь натянута правильно, если, потянув вверх, ее можно приподнять на несколько миллиметров.

⚠ ВНИМАНИЕ - Несколько раз в день проверяйте натяжение цепи в ходе эксплуатации машины. Всегда надевайте защитные перчатки.

⚠ ВНИМАНИЕ! При натяжении цепи, она должна быть холодной, чтобы избежать ее разрыва. Перед следующим использованием проверьте «натяжение цепи в холодном состоянии».

⚠ ВНИМАНИЕ! новую цепь необходимо натягивать чаще, чем цепь, которой некоторое время пользовались.

ЗАТОЧКА ЦЕПИ

Шаг цепи составляет 3/8"х.043". Затачивать цепь следует круглым напильником диаметром 4 мм, (5/32") обязательно надев защитные перчатки.

Всегда затачивайте зубья только движением напильника наружу, соблюдая размеры, показанные.

После заточки все режущие кромки должны иметь одинаковую ширину и длину.

⚠ ВНИМАНИЕ – Цепь следует затачивать каждый раз, когда Вы увидите, что она начинает давать мелкие опилки.

После каждых 3-4 заточек следует контролировать и при необходимости стачивать ограничитель глубины, пользуясь для этого плоским напильником и специальным напильником, поставляемым в качестве опции, после чего следует скруглить передний угол.

⚠ ВНИМАНИЕ – Правильная регулировка ограничителя глубины столь же важна, как и правильная заточка цепи.

ШИНА

Шину следует переворачивать каждые 8 часов работы, чтобы обеспечить равномерный износ.

Следите за чистотой паза шины и смазочного отверстия, прочищайте их специальным скребком, поставляемым в качестве опции. Проверьте, чтобы направляющие шины были параллельными и, при необходимости, удалите боковые заусенцы плоским напильником.

⚠ ВНИМАНИЕ: Никогда не надевайте новую цепь на изношенную звездочку.

⚠ ПРЕДУПРЕЖДЕНИЕ – Всегда надевайте защитные перчатки во время выполнения действий по уходу за оборудованием. Запрещается проводить данные работы при неостывшем двигателе.

ВОЗДУШНЫЙ ФИЛЬТР

Каждые 8-10 часов работы снимайте крышку (А, рис. 13), тщательно вытряхните фильтр (В). С расстояния продуйте сжатым воздухом так, чтобы поток был направлен изнутри наружу. Заменить, если он грязный или поврежден. При загрязненном фильтре двигатель плохо запускается и работает неустойчиво.

ТОПЛИВНЫЙ БАК

Периодически проверяйте топливный фильтр. Грязный фильтр может затруднять запуск и снижать производительность двигателя. Чтобы прочистить фильтр, действуйте следующим образом: выньте его из горловины бака. Замените его (Рис. 12), если он слишком грязный, или промойте в чистом бензине.

ДВИГАТЕЛЬ

Периодически чистите ребра цилиндра щеткой или сжатым воздухом. Вследствие загрязнения цилиндра может произойти опасный перегрев двигателя.

СВЕЧИ ЗАЖИГАНИЯ - Регулярно чистите свечу зажигания и проверяйте зазор между электродами (рис. 14). Используйте модель NGK CMR7A или другую модель с тем же температурным режимом.

УГЛОВАЯ ЗУБЧАТАЯ ПЕРЕДАЧА

Каждые 30 часов работы снимите винт

(А, рис.1) на угловой зубчатой передаче и проверьте количество смазки. Используйте высококачественную молибденовую или литиево-бисульфидную смазку. Не используйте топливную смесь для чистки.

ТРАНСМИССИОННЫЙ РУКАВ

После каждых 30 часов работы смазывайте соединительную поверхность жесткой трубки (Е, рис.2) смазкой на основе бисульфата молибдена.

КАРБЮРАТОР

Данный двигатель спроектирован и изготовлен в соответствии с положениями Регламентов (EU) 2016/1628, (EU) 2017/654 и (EU) 2017/656. Диапазон регулировки с помощью винтов обороту, задан изготовителем и не подлежит изменению.

Винт холостого хода Т регулируется так, чтобы обеспечивать устойчивую работу на холостом ходу и при срабатывании сцепления.

⚠ ВНИМАНИЕ - При холостом ходе двигателя (2800÷3000 об/мин.) цепь не должна вращаться. Рекомендуем вам производить любые регулировки карбюратора у своего дилера или в авторизованном сервисном центре.

⚠ ОСТОРОЖНО: В случае эксплуатации машины на высоте более 1000 м над уровнем моря необходимо проверить карбюратор в авторизованном сервисном центре.

ГЛУШИТЕЛЬ

⚠ ВНИМАНИЕ! – Данная выхлопная труба оснащена каталитическим нейтрализатором, установка которого на двигатель необходима для выполнения требований, установленных в отношении выбросов. Никогда не снимайте каталитический нейтрализатор и не подвергайте его каким-либо модификациям: такие действия являются нарушением закона.

⚠ ВНИМАНИЕ! – Выхлопные трубы, оснащенные каталитическим нейтрализатором, сильно нагреваются во время работы и остаются горячими еще долгое время после выключения двигателя. Это происходит и когда двигатель работает на холостом ходу. Прикосновение к ним может привести к ожогам кожи. Помните об опасности возгорания!

⚠ ОСТОРОЖНО! - В случае повреждения выхлопной трубы ее необходимо заменить. Частое засорение выхлопной трубы может указывать на недостаточно эффективную

работу катализатора.

⚠ ВНИМАНИЕ – Не эксплуатируйте сучкореза, если глушитель поврежден, отсутствует или была подвергнута несанкционированным изменениям. Использование глушителя без должного техобслуживания увеличивает риск возгорания и потери слуха.

ТЕХОСМОТР

Рекомендуется по окончании сезона в случае интенсивной эксплуатации и раз в два года при нормальной эксплуатации обращаться к специалисту по сервисному обслуживанию для проведения полного техосмотра.

9. ТРАНСПОРТИРОВКИ

Транспортировку сучкореза производите при выключенном двигателе и с установленным ограждением шины (Рис. 8).

⚠ ВНИМАНИЕ - При транспортировке цепной пилы на транспортном средстве, убедитесь, что она правильно и надежно закреплена в транспортном средстве при помощи ремней. Цепную пилу следует транспортировать в горизонтальном положении с пустым баком, убедившись, что при этом не нарушаются прочие правила транспортировки соответствующего оборудования.

⚠ ВНИМАНИЕ! - **Вс работы по техобслуживанию, не описанные в этом руководстве, должны проводиться в авторизованном сервисном центре.** Для сучкорезы и длительной работы цепных пиц помнит, что при замкнутости и узлов должны использоваться исключительно **ФИРМЕННЫЕ ЗАПЧАСТИ.**

⚠ Использование неоригинальных запасных частей или несанкционированные изменения конструкции машины могут привести к серьезным или даже смертельным травмам оператора или других лиц.

10. ХРАНЕНИЕ

Если машина длительное время не будет использоваться, выполните следующие операции:

- Опорожните и очистите топливный и масляный баки в хорошо проветриваемом месте.

- Утилизируйте топливо и масло согласно находящемуся в силе законодательству о защите окружающей среды.
- Полностью очистите сучкорез и смажьте его металлические части.
- Снимите, очистите и распылите защитное масло на цепь и шину.
- Храните машину в сухом месте, по возможности, не в прямом контакте с грунтом, вдали от источников тепла и с пустыми баками.

⚠ ВНИМАНИЕ! Во время транспортировки или складирования сучкореза, установите на нем защитный колпак как показано на рисунках 8.

11. ОХРАНА ОКРУЖАЮЩЕЙ СРЕДЫ

Защита окружающей среды должна быть важным и приоритетным аспектом использования машины, для улучшения общества и среды, в которой мы живем.

- Не нарушайте покой окружающих.
- Тщательно соблюдайте местное законодательство, касающееся утилизации материалов, оставшихся после скашивания.
- Тщательно следуйте местным правилам в области утилизации упаковочных материалов, масла, бензина, аккумуляторов, фильтров, износившихся деталей или любых веществ, способных оказать сильное воздействие на окружающую среду; эти отходы нельзя выбрасывать в мусорные контейнеры, их необходимо сдать отдельно в специальные центры по приему отходов, которые обеспечат их переработку.

Слом и утилизация



При выводе машины из эксплуатации, не выбрасывайте ее в окружающую среду, а сдайте в центр по сбору отходов.

Большую часть материалов, из которых изготовлена машина, можно переработать; все металлические части (из стали, алюминия, латуни) можно сдать в пункт приема металлолома. Для получения дополнительной информации обращайтесь в местную службу по сбору отходов. При утилизации отходов, полученных при выводе машины из эксплуатации, необходимо бережно относиться к охране окружающей среды, избегая загрязнения почвы, воздуха и воды.

В любом случае необходимо соблюдать действующее местное законодательство.

После сдачи машины в слом необходимо уничтожить этикетку маркировки CE вместе с данным руководством.

12. ТЕХНИЧЕСКИЕ ДАННЫЕ

| | | |
|---|-------------------|----------------|
| Объем | cm ³ | 27.0 |
| Двигатель | | 2 тактный ЕМАК |
| Обороты холостого хода | min ⁻¹ | 2800 ÷ 3000* |
| Максимальное число оборотов | min ⁻¹ | 11.900* |
| Емкость топливного бака  | cm ³ | 580 (0.58 л) |
| Емкость бака с маслом для смазывания цепи  | cm ³ | 184 (0.184 л) |
| Устройство прокачки карбюратора | | Да |
| Антивибрационная система | | Да |
| Число зубцов в шестерне | | 6 |
| Вес без шины и цепи | kg | 7.9 |
| * Число оборотов на холостом ходу с шиной и цепью | | |

| Рекомендуемые комбинации шин и цепей | | |
|--------------------------------------|--------------------|----------------------------|
| Модель | PTX 2710 - PPX 271 | |
| Шаг и толщина цепи | 3/8" x .043" | 3/8" x .043" |
| Длина шины | 10" (25 cm) | 12" (30 cm) |
| Типовая шина | 104 MLEA 318 | 124 MLEA 218 |
| Типовая цепь | 90 PX - 39E | 90 SG - 44E 90 PX - 44E |
| Глубина пропила | 21 cm | 26 cm |



ВНИМАНИЕ!!!

Опасность отскока увеличивается в случае неправильной комбинации шины и цепи! Используйте только рекомендуемые комбинации шины и цепи и следуйте указаниям по затачиванию.

| | | | | |
|--|------------------|------------------------------------|----------------------|---|
| | | | PPX 271 PTX 2710 | |
| Уровень звукового давления | dB (A) | EN 11680-1 EN 22868 | 97.0 | * |
| Погрешность | dB (A) | | 3.0 | |
| Измеренный уровень звуковой мощности | dB (A) | EN 22868 EN ISO 3744 | 107.5 | |
| Погрешность | dB (A) | | 3.5 | |
| Допустимый уровень звукового давления | dB (A) | EN 22868 EN ISO 3744 | 111.0 | |
| Уровень вибрации | m/s ² | EN 11680-1 EN 22867 EN 12096 | 4.2 (sx) 5.9 (dx) | * |
| Погрешность | m/s ² | EN 12096 | 2.1 | |
| * Оценочные средние величины (1/2 минимум, 1/2 полная нагрузка,) | | | | |

13. ЗАЯВЛЕНИЕ О СООТВЕТСТВИИ

Я, нижеподписавшийся **EMAK spa via Fermi, 4 - 42011 Bagnolo in Piano (RE) ITALY**

заявляю под собственной ответственностью, что машина:

| | |
|-------------------|---|
| 1. Род: | сучкорезы |
| 2. Марка: / Тип: | Oleo-Mac PPX 271 – Efcò PTX 2710 |
| 3. Серийный номер | 859 XXX 0001 - 859 XXX 9999 |

соответствует положениям директивы/
регламента и последующим поправкам
или дополнениям: **2006/42/EC - 2014/30/EU - (EU) 2016/1628 - 2011/65/EU**

соответствует требованиям следующих
гармонизированных норм: **EN ISO 11680-1:2021 - EN 55012:2007+A1:2009 -
EN ISO 14982:2009**

Сделано в: **Bagnolo in piano (RE) Italy - via Fermi, 4**

Дата: **01/06/2022**

Техническая документация хранящаяся в: **административном отделе. - Техническое руководство**

  **Emak** s.p.a.

Luigi Bartoli - C.E.O.

14. ГАРАНТИЙНОЕ СВИДЕТЕЛЬСТВО

Настоящая машина была разработана и изготовлена использованием наиболее современных технологических процессов. Фирма-изготовитель дает гарантию на свои изделия в течение 24 месяцев со дня покупки при условии, что они применяются для личного и непрофессионального пользования. В случае профессионального использования гарантия действует в течение 12 месяцев.

Общие гарантийные условия

- 1) Гарантийный срок отсчитывается от даты покупки. Изготовитель, через свою торговую сеть и центры сервисного обслуживания, обеспечивает безвозмездную замену частей, вышедших из строя в результате дефектов материалов или производственных дефектов. Настоящая гарантия не ущемляет законных прав покупателя по гражданскому кодексу в отношении последствий дефектов или недостатков проданного ему изделия.
- 2) Обслуживающий персонал будет оказывать содействие как можно скорее с учетом графика организации.
- 3) **Гарантийные услуги предоставляются только по предъявлении уполномоченному персоналу нижеприведенного гарантийного талона, полностью заполненного и с печатью продавца, вместе со счетом или чеком или другим обязательным по налоговому законодательству документом, удостоверяющим дату покупки.**
- 4) Гарантии изделие аннулируется в следующих случаях:
 - явное пренебрежение техобслуживанием,
 - использование изделия не по назначению или нарушение его целостности,
 - использование неподходящей смазки или топлива,
 - использование неоригинальных запасных частей или принадлежностей,
 - выполнение на машине работ не уполномоченным персоналом.
- 5) Из гарантии исключены расходные материалы и те части, которые подвергаются нормальному износу при эксплуатации.
- 6) Из гарантийных услуг исключены работы по обновлению и улучшению изделия.
- 7) Гарантия не покрывает наладочные работы и операции по техобслуживанию, могущие потребоваться в течение гарантийного срока.
- 8) О любых повреждениях, причиненных во время перевозки, необходимо немедленно сообщить транспортному предприятию, в противном случае гарантия утратит силу.
- 9) На двигатели не нашего производства (Briggs & Stratton, Subaru, Honda, Kipor, Lombardini, Kohler и др.), установленные на наших изделиях, действует гарантия соответствующих изготовителей.
- 10) Гарантия не покрывает никакие прямые или косвенные убытки, причиненные людям или имуществу вследствие повреждений или длительного принудительного простоя машины.

МОДЕЛЬ

СЕРИЙНЫЙ НОМЕР

КУПЛЕН ГОСПОДИНОМ

ДАТА

ДИЛЕР

Не прислать отдельно! Приложить к заявке на оказание гарантийной технической помощи.

15. ПОИСК И УСТРАНЕНИЕ НЕИСПРАВНОСТЕЙ



ВНИМАНИЕ! Всегда останавливайте машину и отсоединяйте свечу перед тем, как приступать к выполнению всех операций, указанных в нижеприведенной таблице, за исключением тех случаев, когда для их выполнения необходимо функционирование машины.

Если после выполнения всех проверок неисправность остается, обратитесь в авторизованный сервисный центр. В случае появления неисправности, не указанной в этой таблице, обратитесь в авторизованный сервисный центр.

| НЕИСПРАВНОСТЬ | ВОЗМОЖНЫЕ ПРИЧИНЫ | СПОСОБ УСТРАНЕНИЯ |
|---|--|--|
| Двигатель не запускается или глохнет через несколько секунд после запуска. (Убедитесь в том, что переключатель установлен в положение "I") | <ol style="list-style-type: none"> Нет искры Двигатель "залит" топливом | <ol style="list-style-type: none"> Проверьте иску свечи. При отсутствии искры повторите проверку с новой свечой. Выполните процедуру, описанную на стр.168. Если двигатель все еще не загорается, повторите эту процедуру с новой свечой. |
| Двигатель запускается, но не развивает нужные обороты или неверно работает на большой скорости. | Карбюратор подлежит регулировке. | Обратитесь в авторизированный сервисный центр для выполнения регулировки карбюратора. |
| Двигатель не набирает полную скорость и/или сильно дымит. | <ol style="list-style-type: none"> Проверьте бензино-масляную смесь. Засорен воздушный фильтр. Карбюратор подлежит регулировке. | <ol style="list-style-type: none"> Используйте свежий бензин и специальное масло для 2-тактных двигателей. Прочистите; см. указания, приведенные в главе "Техобслуживание воздушного фильтра". Обратитесь в авторизированный сервисный центр для выполнения регулировки карбюратора. |
| Двигатель запускается, вращается, но не держит обороты на холостом ходу. | Карбюратор подлежит регулировке. | Отрегулируйте положение регулировочного винта холостого хода "Т" (Рис.11), поверачивая его по часовой стрелке для увеличения скорости; см. главу "Техобслуживание карбюратора". |
| Шина и цепь во время работы нагреваются и дымят | <ol style="list-style-type: none"> Пустой бак с маслом для смазки цепи Слишком тугое натяжение цепи Неполадка в работе системы смазки | <ol style="list-style-type: none"> Масляный бак необходимо заполнять каждый раз при заправке топлива. Натяжение цепи; см. указания в разделе «Монтаж шины и цепи» (Стр. 172). Позвольте двигателю работать на полную мощность в течение 15-30 секунд. Остановите его и проверьте, имеются ли на конце шины капли масла. Если масло имеется, причиной неполадки может быть слабое натяжение цепи или поврежденная шина. Если масло отсутствует, свяжитесь с уполномоченным центром технической поддержки |
| Двигатель запускается и работает, но цепь не движется | <ol style="list-style-type: none"> Слишком тугое натяжение цепи Неверная установка шины и цепи Цепь и/или шина повреждены Муфта сцепления и/или зубчатое колесо повреждены | <ol style="list-style-type: none"> Натяжение цепи; см. указания в разделе «Монтаж шины и цепи» (Стр. 172) См. указания в разделе «Монтаж шины и цепи» (Стр. 172) См. указания в разделе «Техобслуживание шины и/или цепи» (Стр. 172) Замените их в случае необходимости; свяжитесь с уполномоченным центром технической поддержки |



ВНИМАНИЕ: не дотрагивайтесь до цепи, пока двигатель работает

TŁUMACZENIE Z ORYGINAŁU INSTRUKCJI

Szanowni Klienci

Dziękujemy za wybór produktu Emak. Nasza sieć autoryzowanych sprzedawców i warsztatów serwisowych jest do Państwa całkowitej dyspozycji w razie potrzeby.

WPROWADZENIE

Przed przystąpieniem do pracy zapoznać się z treścią niniejszej instrukcji obsługi a w szczególności z zasadami bezpieczeństwa. Instrukcja zawiera wyjaśnienia dotyczące działania komponentów urządzenia oraz informacje na temat niezbędnych czynności kontrolnych oraz konserwacyjnych.

UWAGA Opisy oraz ilustracje zawarte w niniejszej instrukcji nie zawsze dokładnie odzwierciedlają stan faktyczny. Producent zastrzega sobie prawo do wprowadzania zmian bez konieczności każdorazowej aktualizacji instrukcji.

Opócz instrukcji dotyczących użytkowania i konserwacji niniejszy podręcznik zawiera fragmenty wymagające szczególnej uwagi użytkownika. Fragmenty te zostały oznaczone symbolami opisanymi poniżej:

UWAGA: oznacza ryzyko wypadku, obrażeń ciała, nawet śmiertelnych, lub poważnego uszkodzenia własności.

OSTROŻNIE: oznacza ryzyko uszkodzenia urządzenia lub jego elementów.

UWAGA

RYZYKO USZKODZENIA SŁUCHU

W ZWYKŁYCH WARUNKACH UŻYTKOWANIA
URZĄDZENIE POWODUJE NARAŻENIE
OPERATORA NA DZIENNY POZIOM HAŁASU
RÓWNY LUB WYŻSZY

85 dB (A)

SPIS TREŚCI

- | | |
|---|------------|
| 1. ZASADY BEZPIECZEŃSTWA (zawiera przepisy umożliwiające bezpieczne użytkowanie maszyny) | 179 |
| 2. OBJAŚNIENIE SYMBOLI I OSTRZEŻEŃ (wyjaśnia, jak zidentyfikować maszynę oraz co znaczą różne symbole) | 181 |
| 3. GŁÓWNE KOMPONENTY (objaśnia rozmieszczenie głównych części składowych maszyny) | 181 |

- | | |
|--|------------|
| 4. MONTAŻ (objaśnia sposób usunięcia opakowania i przeprowadzenia montażu elementów dostarczanych oddzielnie) | 181 |
| 5. URUCHAMIANIE | 182 |
| 6. ZATRZYMANIE SILNIKA | 184 |
| 7. UŻYCIE MASZINY | 184 |
| 8. KONSERWACJA (zawiera wszelkie informacje niezbędne do utrzymania sprawności maszyny) | 187 |
| 9. TRANSPORT | 190 |
| 10. PRZECHOWYWANIE | 190 |
| 11. OCHRONA ŚRODOWISKA (Zawiera porady odnośnie użycia maszyny z poszanowaniem środowiska naturalnego) | 190 |
| 12. DANE TECHNICZNE (Wykaz głównych charakterystyk maszyny) | 191 |
| 13. DEKLARACJA ZGODNOŚCI | 192 |
| 14. KARTA GWARANCYJNA (Spis warunków gwarancji) | 193 |
| 15. PRZEWODNIK PO ROZWIĄZYWANIU PROBLEMÓW (Pomaga w szybkim usuwaniu niektórych problemów podczas eksploatacji) | 194 |

1. ZASADY BEZPIECZEŃSTWA

UWAGA - Prawidłowo użytkowana podkrzesywarka jest szybkim, wygodnym i efektywnym narzędziem pracy. Aby Państwa praca była zawsze przyjemna oraz bezpieczna, należy skrupulatnie przestrzegać zasad bezpieczeństwa podanych w dalszej części instrukcji obsługi.

UWAGA: System uruchamiania Waszego urządzenia wytwarza pole elektromagnetyczne o bardzo niskiej intensywności. Pole to może kolidować z pracą niektórych sztucznych rozruszników serca. Celem zmniejszenia ryzyka poważnych lub śmiertelnych obrażeń, osoby z wszczepionym rozrusznikiem powinny poradzić się lekarza i skonsultować z producentem rozrusznika przed rozpoczęciem pracy z urządzeniem.

UWAGA! - Przepisy prawa lokalnego mogą nakładać ograniczenia w eksploatacji podkrzesywarki.

1 - Nie używać podkrzesywarka, gdy odczuwa

- się zmęczenie fizyczne albo gdy jest się pod wpływem alkoholu, narkotyków lub leków.
- 2- Zakładać specjalne ochronne ubranie oraz inne artykuły zapewniające bezpieczeństwo, np. obuwie antypoślizgowe, specjalne spodnie, rękawice, okulary, osłony na uszy oraz kask ochronny. Zakładać odzież przylegającą do ciała, lecz wygodną
 - 3- Dzieciom nie wolno obsługiwać podkrzesywarka.
 - 4- Podczas pracy w pobliżu pracującej podkrzesywarka nie mogą przebywać ludzie oraz zwierzęta.
 - 5- Przed uruchomieniem silnika sprawdzić, czy dźwignia gazu działa prawidłowo.
 - 6- Przed uruchomieniem silnika, należy sprawdzić, czy łańcuch obraca się swobodnie oraz czy nie ma styczności z ciałami obcymi.
 - 7- Należy obowiązkowo nakładać uprzęź załączoną w komplecie.
 - 8- Nie ścinać zbyt blisko ziemi, aby uniknąć kontaktu z kamieniami i innymi przedmiotami.
 - 9- Podczas przygotowywania obszaru roboczego należy zawsze wyłączyć silnik podkrzesywarki.
 - 10- Nie zakładać szalików, bransoletek lub innych rzeczy, które mogłyby zostać wciągnięte przez urządzenie lub przez łańcuch. Zakładać odzież przylegającą do ciała, chronioną przed przecięciem. .
 - 11- Nie rozpoczynać cięcia, dopóki miejsce pracy nie zostało całkowicie wyczyszczone i opróżnione. Nie wykonywać cięcia w pobliżu przewodów elektrycznych.
 - 12- Wszystkie oznaczenia niebezpieczeństw oraz informacje BHP powinny być utrzymywane w idealnym stanie. W przypadku uszkodzeń lub pogorszenia ich stanu, należy je jak najszybciej wymienić (Rys. 15).
 - 13- Nie używać urządzenia do celów innych niż wskazane w instrukcji (patrz Str. 184).
 - 14- Przed rozpoczęciem eksploatacji podkrzesywarki, należy sprawdzić napięcie łańcucha.
 - 15- Nie oddalać się od maszyny, jeśli ma ona włączony silnik.
 - 16- Zwracać się zawsze do sprzedawcy po wszelkie wyjaśnienia lub w razie konieczności pilnej naprawy.
 - 17- Przechowywać niniejszą instrukcję w odpowiednich warunkach i korzystać z niej przed każdym użyciem urządzenia.
 - 18- Nie używać urządzenia bez uprzedniego przeszkolenia w zakresie jego prawidłowej obsługi. Operator, który korzysta z urządzenia po raz pierwszy, powinien poćwiczyć pracę z urządzeniem przed

- zastosowaniem go w praktyce.
- 19- Urządzenie może być używane wyłącznie przez osoby dorosłe, w dobrej kondycji fizycznej, znające zasady jego obsługi.
 - 20- Z urządzenia należy korzystać tylko w miejscach, w których zapewniona jest dobra wentylacja, nie wolno go natomiast używać w miejscach zagrożonych wybuchem, zapłonem lub w pomieszczeniach zamkniętych.
 - 21- Nie uruchamiać silnika bez zamontowanego uchwytu.
 - 22- Nieprawidłowa konserwacja oraz usunięcie urządzeń zabezpieczających może prowadzić do poważnych wypadków.
 - 23- Nie wolno nigdy samodzielnie wykonywać czynności lub napraw nie wchodzących w zakres zwykłej konserwacji. Należy się zawsze zlecić takie prace do wykonania przez autoryzowany serwis.
 - 24- Zabrania się nakładania na odbiór mocy urządzenia akcesoriów innych producentów.
 - 25- Gdy silnik pracuje, nie wolno wykonywać żadnych prac konserwacyjnych ani dotykać łańcucha.
 - 26- Nie używać urządzenia, jeśli jest ono uszkodzone, niewłaściwie naprawione, źle zmontowane lub przerobione bez upoważnienia. Nie zdejmować, nie uszkadzać, nie wyłączać żadnego zabezpieczenia. Stosować wyłącznie narzędzia tnące wskazane w tabeli (patrz Str. 191).
 - 27- W razie potrzeby wyłączenia urządzenia z eksploatacji, nie należy go wyrzucać z innymi odpadami, lecz oddać do sprzedawcy, którego obowiązkiem jest zapewnienie prawidłowej utylizacji.
 - 28- Sprzedawca codziennie urządzenie, aby mieć pewność, że wszystkie mechanizmy i zabezpieczenia są sprawne.
 - 29- Nie uruchamiać nigdy urządzenia bez zamontowanej osłony łańcucha.
 - 30- Urządzenia można udostępniać lub pożyczać wyłącznie osobom doświadczonym, znającym zasady jego działania i obsługi. Należy do niego dołączyć również Instrukcję obsługi, którą trzeba przeczytać przed przystąpieniem do pracy.
 - 31- Należy pamiętać, że właściciel lub użytkownik ponosi odpowiedzialność za wypadki lub ryzyko ponoszone przez osoby trzecie lub należące do nich przedzie.

ODZIEŻ OCHRONNA



Większość wypadków związanych z użyciem podkrzesywarka łańcuchowej dotyczy uderzenia przez łańcuch obsługującego. **W czasie pracy**

podkrzesywarka łańcuchową, należy zawsze mieć na sobie odzież ochronną posiadającą odpowiednie atesty. Użycie odzieży ochronnej nie eliminuje ryzyka urazu, ale zmniejsza skutki szkody w razie wypadku. W kwestii wyboru odpowiedniej odzieży ochronnej należy zwrócić się o radę do zaufanego sprzedawcy.

Odzież powinna być dopasowana i niekrępująca. Mieć na sobie odzież ściśle przylegającą, zapobiegającą nacięciom. **Idealna byłaby kurtka, spodnie robocze i obuty ochronne.** Nie nosić ubrań, szalików, krawatów lub biżuterii, które mogłyby zaplątać się w drewno lub krzaki. Długie włosy należy spiąć i zabezpieczyć (na przykład chustką, beretem, kaskiem itd.).

Założyć buty ochronne zaopatrzone w podeszwy przeciwpoślizgowe oraz stalowe czubki.

Mieć na sobie kask ochronny.

Stosować środki ochrony przed hałasem; na przykład słuchawki lub zatyczki do uszu. Używanie środków ochrony słuchu wymaga dużej uwagi i ostrożności, ponieważ powoduje to ograniczenie możliwości usłyszenia sygnałów dźwiękowych ostrzegających przed niebezpieczeństwem (krzyk, alarm). Zaraz po zatrzymaniu silnika należy zdjąć nauszники chroniące słuch.

Zakładać specjalne rękawice ochronne.

2. OBJAŚNIENIE SYMBOLI I OSTRZEŻEŃ (Rys.15)

1. Przed przystąpieniem do użytkowania urządzenia należy dokładnie zapoznać się z instrukcją obsługi i konserwacji
2. Założyć kask, okulary i słuchawki ochronne
3. Należy zawsze nosić obuwie robocze oraz rękawice ochronne
4. **OSTRZEŻENIE!** - Powierzchnie mogą być nagrzane
5. Pompka zastrzykowa
6. Projekt urządzenia nie przewiduje izolacji elektrycznej w przypadku styczności z napowietrznymi liniami elektrycznymi pod napięciem. **Nie** wolno zbliżać urządzenia do linii elektrycznych **na odległość mniejszą niż 10 metrów**. Osoby postronne powinny znajdować się w odległości 15 m.
7. Typ urządzenia: **OKRZESYWARKA**
8. Moc akustyczna gwarantowana

9. Symbol zgodności CE
10. Numer seryjny
11. Rok produkcji

3. GŁÓWNE KOMPONENTY (Rys.1)

- 1+3. Zestaw narzędzi
4. Pasy nośne
5. Korek zbiornika paliwa
6. Pompka zastrzykowa
7. Osłona tłumika
8. Ąwieca
9. Filtr powietrza
10. Dźwignia rozrusznika
11. Dźwignia ssania
12. Blokada dźwigni gazu
13. Przycisk stop
14. Dźwignia gazu
15. Uchwyt pasa nośnego
16. Osłona wału napędowego
17. Przycisk w połowie przepustnicy
18. Urządzenie tnące
19. Prowadnica
20. Łańcuch
21. Zbiornik oleju
22. Korek oleju
23. Para Przekładni Stożkowych Kątowych Nastawnych
24. Śruba Blokująca / Odblokowująca Pary Przekładni Stożkowych
25. Nakrętki mocujące prowadnicę
26. Wkręt regulacyjny łańcucha
27. Osłona łańcucha

4. MONTAŻ

Montaż urządzenia tnącego

Włożyć rurę transmisyjną (A, Rys. 2) w urządzenie tnące (B) w taki sposób, aby otwór centrujący pokrywał się z otworem na przystawce. Zamontować śrubę centrującą (C, Rys. 2), a następnie dwie śruby (D, Rys. 2).

CZYNNOŚCI WSTĘPNE

Uprząż

Dzięki prawidłowej regulacji uprząży, podkrzesywarka jest dobrze wyważona i znajduje się na właściwej wysokości względem terenu (Rys.4).

- Należy zawsze zakładać uprząż prostą podwójną (Rys. 5).
- Przypinać podkrzesywarka do uprząży za pomocą zatrzasków (A, Rys. 6).
- Umieścić sprzączkę (C, Rys. 7) w taki sposób, aby uzyskać optymalną wysokość podkrzesywarka.

5. URUCHAMIANIE





PALIWO

UWAGA: benzyna jest paliwem skrajnie łatwopalnym. Korzystając z benzyny lub mieszanki paliw, należy się z nimi obchodzić z jak największą ostrożnością. Nie palić ani nie używać ognia lub płomieni w pobliżu paliwa lub urządzenia.

- **Celem zmniejszenia ryzyka pożaru i oparzeń, należy obchodzić się z paliwem bardzo ostrożnie. Jest wysoce łatwopalne.**
- Potrząsnąć i umieścić paliwo w pojemniku odpowiednim do przechowywania paliwa.
- Mieszać paliwo na otwartym powietrzu, w miejscu wolnym od obecności iskier i płomieni.
- Złożyć na ziemi, zatrzymać silnik i odczekać aż ostygnie przed rozpoczęciem uzupełniania paliwa.
- Powoli odkręcać korek wlewu paliwa, aby zmniejszyć ciśnienie i uniknąć wylania się paliwa.
- Dobrze dokręcić korek wlewu paliwa po jego uzupełnieniu. Drgania mogą spowodować poluzowanie się korka i wyciek paliwa.
- Wyrzucić paliwo, które wyciekło ze zbiornika. Odsunąć maszynę na odległość 3 metrów od miejsca uzupełnienia paliwa przed uruchomieniem silnika.
- Pod żadnym pozorem nie próbować nigdy spalić wyciekniętego paliwa.
- Nie palić podczas obchodzenia się z paliwem lub podczas pracy z urządzeniem.
- Przechowywać benzynę w suchym, chłodnym i dobrze wentylowanym miejscu.
- Nie przechowywać benzyny w miejscach, w

których znajdują się suche liście, słoma, papier, itp.

- Przechowywać urządzenie oraz paliwo w miejscach, w których opary paliwa nie mają możliwości wejścia w kontakt z iskrami lub otwartym ogniem, warników wody grzewczej, silników elektrycznych lub wyłączników elektrycznych, pieców, itp.
- Nie zdejmować korka ze zbiornika, gdy silnik jest włączony.
- Nie używać paliwa do prac czyszczenia,
- Uważać na to, by nie popalić paliwem własnej odzieży.

| BENZYNY  | OLEJU  | | A |
|--|--|--------------------|---|
| | 2% - 50:1 | | |
| ℓ | ℓ | (cm ³) | |
| 1 | 0,02 | (20) | |
| 5 | 0,10 | (100) | |
| 10 | 0,20 | (200) | |
| 15 | 0,30 | (300) | |
| 20 | 0,40 | (400) | |
| 25 | 0,50 | (500) | |

Niniejsze urządzenie jest napędzane silnikiem dwusuwowym i wymaga wstępnego sporządzenia mieszanki benzyny z olejem do silników dwusuwowych. Zmieszać benzynę bezołowiową i olej do silników dwusuwowych w czystym pojemniku, odpowiednim do przechowywania benzyny.

ZALECANE PALIWO: TEN SILNIK JEST PRZYSTOSOWANY DO PRACY NA BENZYNIE BEZOŁOWIOWEJ, PRZEZNACZONEJ DO UŻYTKU W POJAZDACH SAMOCHODOWYCH, O LICZBIE OKTANOWEJ 89 ([R + M] / 2) LUB WYŻSZEJ.

Zmieszać olej do silników dwusuwowych z benzyną zgodnie z instrukcjami podanymi na opakowaniu.

Zalecamy korzystanie z oleju do silników dwusuwowych Efco - Oleo-Mac 2% (1:50) opracowanego specjalnie dla silników dwusuwowych chłodzonych powietrzem.

Prawidłowe proporcje oleju/benzyny podane w prospekcie (Rys. A) są odpowiednie, jeśli korzysta się z oleju do silników **PROSINT 2** i **EUROSINT 2** lub równorzędnego oleju silnikowego wysokiej jakości (**zgodnego z normą JASO FD lub ISO L-EGD**).

UWAGA: OSTROŻNIE: NIE KORZYSTAĆ Z OLEJU DO POJAZDÓW SAMOCHODOWYCH LUB OLEJÓW DO DWUSUWOWYCH SILNIKÓW ZABURTOWYCH.

⚠ OSTROŻNIE:

- Dostosować ilość kupowanej benzyny do jej rzeczywistego zużycia; nie kupować więcej paliwa, niż jest się w stanie wykorzystać w ciągu jednego lub dwóch miesięcy;
- Przechowywać benzynę w hermetycznie zamkniętym pojemniku w suchym i chłodnym miejscu.

⚠ OSTROŻNIE: Do mieszanki nie należy nigdy używać paliwa zawierającego więcej niż 10% etanolu; dopuszczalne są mieszanki benzyny i etanolu zawierające etanol w stężeniu do maks. 10% lub paliwo typu E10.

UWAGA - Przygotować tyle tylko mieszanki, ile zostanie zużyte w ciągu dnia pracy. Nie pozostawiać mieszanki w zbiorniku lub w kanistrze zbyt długo. Zaleca się stosowanie stabilizatora do paliwa **ADDITIX 2000** marki Emak o kodzie 001000972A. Pozwala on zachować właściwości mieszanki przez okres 12 miesięcy.

Benzyzna alkilowana

⚠ OSTROŻNIE: Benzyzna alkilowana nie posiada takiej samej gęstości, jak standardowa. Z tego powodu silniki wyregulowane ze standardową benzyną mogą wymagać innej regulacji śruby H. W celu przeprowadzenia tej procedury należy się zwrócić do autoryzowanego serwisu.

Uzupełnianie paliwa

Potrząsnąć zbiornikiem z mieszanką przed rozpoczęciem uzupełniania paliwa.

OLEJ DO SMAROWANIA ŁAŃCUCHA

⚠ UWAGA - Narzędzie jest dostarczone bez oleju do smarowania łańcucha.

Poprawne smarowanie łańcucha podczas cięcia zmniejsza do minimum zużywanie się łańcucha i prowadnicy, zapewniając ich dłuższą trwałość. Zawsze stosować olej dobrej jakości.

⚠ UWAGA - Zabrania się stosowania oleju regenerowanego! Zawsze stosować olej ulegający biodegradacji (eco-lube Oleo-Mac p.n. 001001548 (5ℓ) - 001001549 (1ℓ) - eco-lube Efco p.n. 001001552 (5ℓ) - 001001553 (1ℓ)) przeznaczony do prowadnic i łańcuchów, zachowując zasady związane z ochroną środowiska i przestrzegając okresu trwałości poszczególnych części pilarki.

⚠ Przed uruchomieniem silnika, należy

upewnić się, że łańcuch nie jest blokowany przed inny przedmiot.

⚠ Podczas pracy silnika na obrotach jałowych, łańcuch nie powinien się obracać. W przeciwnym razie skontaktuj się z Autoryzowanym Centrum Serwisowym w celu przeprowadzenia kontroli i rozwiązania problemu.

⚠ Podczas pracy silnika zawsze mocno trzymać uchwyt przedni lewą ręką, a uchwyt tylny prawą ręką. Sprawdzić, czy wszystkie części ciała są oddalone od łańcucha i tłumika. Nie wolno chwycać urządzenia skrzyżowanymi rękami. Instrukcja te dotyczy również osób leworęcznych. Podczas cięcia należy utrzymywać prawidłową postawę.

⚠ Wystawienie na działanie drgań może spowodować szkody zdrowotne u osób cierpiących na zaburzenia krążenia lub dolegliwości ze strony układu nerwowego. Zasięgnąć porady lekarskiej w przypadku wystąpienia objawów takich jak odrętwienie, utrata czucia, zmniejszenie normalnej siły czy zmiany kolorytu skóry. Te objawy z reguły występują w obrębie palców, dłoni lub nadgarstków.

⚠ UWAGA: przestrzegać instrukcji bezpieczeństwa dotyczących obchodzenia się z paliwem. Wyłączyć silnik przed rozpoczęciem uzupełniania paliwa. Nigdy nie dolewać paliwa do urządzenia z uruchomionym bądź gorącym silnikiem. Odsunąć się na odległość przynajmniej 3 m od miejsca, w którym przeprowadzono uzupełnianie paliwa przed uruchomieniem silnika. **NIE PALIĆ TYTONIU!**

1. Wyczyścić powierzchnię dookoła korka wlewu paliwa, aby uniknąć przedostawania się zanieczyszczeń.
2. Powoli odkręcić korek wlewu paliwa.
3. Ostrożnie wlać mieszankę paliwa do zbiornika. Unikać rozlewania paliwa.
4. Przed ponownym założeniem korka wlewu paliwa, wyczyścić i sprawdzić stan uszczelki.
5. Natychmiast ponownie założyć korek wlewu paliwa, dokręcając go ręcznie. Usunąć ewentualne rozlane paliwo.

⚠ UWAGA: upewnić się, że nie ma wycieków paliwa, a jeśli do nich doszło, usunąć je przed rozpoczęciem użytkowania. Jeśli pojawi się taka potrzeba, należy skontaktować się z lokalnym dystrybutorem urządzeń.

Silnik jest zalany

- Zaczepić odpowiednie narzędzie o fajkę świecy zapłonowej.
- Podważyć i wyjąć fajkę ze świecy zapłonową.
- Odkręcić i osuszyć świecę zapłonową.
- Szeroko otworzyć przepustnicę.
- Kilka razy pociągnąć linkę rozrusznika w celu opróżnienia komory spalania.
- Ponownie zamocować świecę zapłonową i podłączyć fajkę, naciskając ją **mocno** w dół. Zamontować pozostałe elementy.
- Ustawić dźwignię ssania w pozycji **OPEN** — nawet jeśli silnik jest zimny.
- Uruchomić silnik.

Procedura rozruchu

- 1) Popchnąć powoli 4 razy pompkę rozruchową (6, rys.1).
- 2) Ustawić dźwignię rozrusznika (11, rys.1) w położeniu **CLOSE** (A, rys.9).
- 3) Pociągnąć dźwignię gazu (14, Rys.1) i zablokować ją w połowie naciskając przycisk (17), zwolnić dźwignię (14).
- 4) Oprzeć okrzywyarki na stabilnej powierzchni. Sprawdzić, czy narzędzie tnące swobodnie się porusza. Trzymając stabilnie okrzywyarki powoli (rys.10), pociągnąć linkę rozruchową (nie więcej, niż 3-krotnie), aż silnik zaskoczy po raz pierwszy. W przypadku nowej maszyny może się okazać konieczne powtórzenie tej czynności.
- 5) Ustawić dźwignię rozrusznika (11, rys.1) w położeniu **OPEN** (B, rys.9).
- 6) Pociągnąć linkę rozruchową, aby uruchomić silnik. Po uruchomieniu maszyny należy odczekać kilka sekund na jej rozgrzanie, nie dotykając w tym czasie dźwigni gazu. Rozgrzanie maszyny może zająć nieco czasu w przypadku niskich temperatur zewnętrznych lub na dużych wysokościach. W celu zakończenia procedury nacisnąć dźwignię gazu (14, rys.1), aby wyłączyć półgaz.

⚠ Nie naciskać nigdy stopami na wał napędowy!

⚠ OSTROŻNIE:

- Nie owijać nigdy linki rozruchowej wokół dłoni.
- Podczas pociągania linki rozruchowej nie wykorzystywać nigdy całej jej długości, gdyż mogłoby to spowodować jej przerwanie.
- Nie zwalniać nigdy gwałtownie linki, trzymać rękojeść (10, rys. 1) i odczekać, aż linka powoli się zwinnie.

⚠ UWAGA: Gdy silnik jest rozgrzany, nie wyciągać dźwigni ssania.

⚠ UWAGA – Półautomatycznego urządzenia do rozruchu należy używać jedynie przy uruchamianiu zimnego silnika.

DOCIERANIE SILNIKA

Silnik osiąga swoją moc maksymalną po 5÷8 godzinach pracy.

Podczas okresu docierania silnika, nie wolno operować silnikiem na maksymalnych obrotach bez pracy, aby uniknąć nadmiernych obciążeń.

⚠ UWAGA! - Podczas docierania, nie wolno zmieniać paliwa, aby osiągnąć lepsze wyniki pracy, ponieważ można uszkodzić silnik.

UWAGA: jest zjawiskiem normalnym, że nowy silnik wytwarza dym podczas i po pierwszym użyciu.

6. ZATRZYMANIE SILNIKA

Ustawić dźwignię gazu w pozycji minimalnej. (14, Rys. 1) i odczekać kilka sekund aż silnik osiągnie obroty jałowe.

Wyłączyć silnik, naciskając wyłącznik (13).

7. UŻYCIE MASZYNY

NIEDOZWOLONE UŻYCIE

⚠ UWAGA - Podkrzesywarka łańcuchowa powinna być używana wyłącznie do cięcia drewna. Zabrania się cięcia innych materiałów. Wibracje oraz odbicie są wówczas inne i zasady bezpieczeństwa nie byłyby zachowane. Nie używać podkrzesywarka łańcuchowej jako dźwigni do podnoszenia lub przesuwania przedmiotów, ani nie przymocowywać jej do stałych podpór. Zabrania się podłączania do mechanizmu podkrzesywarka narzędzi i osprzętu innych niż wskazane przez producenta.

⚠ UWAGA - Nie wykonywać cięcia podczas złej pogody, ograniczonej widoczności, w temperaturach bardzo niskich lub wysokich. Sprawdzić, czy nie ma suchych gałęzi, które mogłyby spaść na operatora.

⚠ OSTRZEŻENIE!!! Zachować maksymalną ostrożność podczas prac w pobliżu napowietrznych przewodów elektrycznych. Urządzenie nie posiada izolacji elektrycznej. Bezpośrednia styczność maszyny z przewodami pod napięciem lub praca w ich pobliżu może spowodować poważne

obrażenia lub śmierć. Prąd elektryczny może być przesyłany z jednego punktu do drugiego poprzez tzw. łuk elektryczny. Im wyższe napięcie, tym większa przestrzeń, na jaką może być przesyłany prąd elektryczny. Prąd elektryczny może być również przewodzony przez gałęzie lub inne przedmioty, zwłaszcza wilgotne. Należy zawsze zachować odległość co najmniej 10 metrów pomiędzy maszyną a przewodem pod napięciem i/lub przedmiotem, który ma z nim styczność. Jeżeli zachodzi konieczność wykonywania pracy przy mniejszej odległości bezpieczeństwa, należy się zawsze skontaktować z miejscowym zakładem energetycznym, aby mieć pewność, że przed rozpoczęciem prac napięcie zostanie odłączone.

ŚRODKI OSTROŻNOŚCI W STREFIE ROBOCZEJ

- Zachować szczególną uwagę i stan gotowości, gdy korzysta się z osłon, ponieważ takie środki mogą ograniczyć zdolność słyszenia dźwięków informujących o niebezpieczeństwie (sygnałów, ostrzeżeń, itp.).
- Bądźcie niezwykle ostrożni podczas pracy na terenach nachylonych lub nierównych.

⚠ UWAGA Przed uruchomieniem maszyny sprawdź napięcie łańcucha. Poluzowany łańcuch może wyjść z prowadnicy i spowodować poważne obrażenia.

- Podczas pracy należy zawsze nosić okulary ochronne lub osłonę twarzy. Trociny mogą trafić operatora w twarz, powodując utratę kontroli nad maszyną.
- Zawsze nosić kask ochronny, zabezpieczający przed spadającymi gałęziami.
- Nie naciskać na okrzesywarkę w celu przyspieszenia cięcia, gdyż mogłoby to spowodować utratę kontroli nad maszyną.
- Nie wychylać się. Mogłoby to spowodować pociągnięcie lub utratę równowagi, bądź utratę kontroli nad okrzesywarką.
- Usunąć zanieczyszczenia i ewentualne kamienie, oderwaną korę, gwoździe, widelki i metalowe druty z drzewa, w obrębie którego wykonywane będą cięcia.
- Nie odwracać nigdy okrzesywarki w celu wykonania cięć od dołu. W tej pozycji nie można utrzymać kontroli nad maszyną.
- Zatrzymać okrzesywarkę w przypadku uderzenia łańcucha w ciało obce. Skontrolować wzrokowo okrzesywarkę i w razie potrzeby zlecić naprawę uszkodzonych części.
- Przed odłożeniem narzędzia należy wyłączyć silnik.
- Należy pracować tylko wtedy, gdy widoczność

i oświetlenie są wystarczające, aby dobrze widzieć. Nie należy używać urządzenia w złych warunkach atmosferycznych, takich jak gęsta mgła, mocny deszcz, silny wiatr, intensywny chłód itp.

- **Nie pracować z pilarką, stojąc na drabinie, gdyż stwarza to bardzo poważne zagrożenia.**
- Utrzymywać pilarkę w czystości, wolną od zanieczyszczeń i piasku. Nawet niewielka ilość zanieczyszczeń powoduje stępienie łańcucha i zwiększa prawdopodobieństwo odrzutu.
- Zawsze utrzymywać uchwyty pilarki w stanie suchym i czystym.
- Tnąc naprężony pień lub gałąź, należy uważać, aby nie dać się zaskoczyć przez nagłe zluźnianie naprężenia drewna.
- Bardzo ostrożnie ciąć małe gałęzie oraz krzaki, ponieważ mogą one zablokować łańcuch lub odskoczyć, uderzając obsługującego i pozbawiając go równowagi.

Technika eksploatacji

Prawą ręką należy trzymać uchwyt sterujący, a lewą stelaż.

⚠ UWAGA! - Nie obsługiwać narzędzia jedną ręką!

Optymalne zrównoważenie uzyskuje się, gdy urządzenie znajduje się jak najbliżej ciała. Operator odczuwa mniejsze zmęczenie, jeśli urządzenie znajduje się pod kątem 60° względem podłoża. Praca wykonywana jest w bezpieczny sposób (operator nie znajduje się pod strefą, na którą spadają gałęzie), a ciężar urządzenia nie jest nadmiernie przemieszczony do przodu.

Aby ułatwić spadanie ścinanych gałęzi, należy rozpocząć okrzesywanie od niższych gałęzi.

Grube gałęzie (o średnicy ponad 10 cm) należy ścinać częściami, przy czym długość maksymalna takich części powinna wynosić 20 cm. Grubych gałęzi nie wolno ścinać w całości. Stosować technikę okrzesywania.

Ciąć zawsze przy pełnej mocy.

Gałęzie należy ciąć na drobniejsze kawałki. Uwaga na spadające kawałki gałęzi oraz na gałęzie, które mogą odbić się od podłoża.

⚠ UWAGA! – Nigdy nie należy pracować pod ścinaną gałęzią; uważać na spadające gałęzie oraz na ewentualne odbicia gałęzi od podłoża.

Pracować zawsze w pozycji stabilnej i bezpiecznej. Zachować prawidłową postawę roboczą. Nie pozostawać w tej samej pozycji przez dłuższy czas - często zmieniać pozycję roboczą.

Nie używać drabin i unikać niestabilnych pozycji, utrzymywać w czystości obszar pracy, aby ułatwić ewentualne oddalenie się. Zabrania się wchodzenia na drzewa z podkrzesywarką; jest to dozwolone tylko w koszu na podnośniku hydraulicznym.

⚠ UWAGA! – Należy zachować maksymalną ostrożność podczas pracy w pobliżu napowietrznych linii elektrycznych. Spadające gałęzie mogą spowodować zwarcie. Nie zbliżać urządzenia do linii elektrycznych na odległość mniejszą niż 10 metrów.

Okresywanie – Aby uniknąć okorowania gałęzi, odskoku lub zablokowania ostrza tnącego, należy okresać dolny bok grubszych gałęzi. Następnie pociąć gałąź na drobniejsze kawałki.

⚠ UWAGA! W przypadku zaplątania maszyny wyłączyć silnik przed przystąpieniem do jego oswobodzenia.

Cięcia szczególne

Duży promień działania podkrzesywarki umożliwia:

- ścinanie gałęzi pomimo przeszkód, np. nad lustrem wody, itp.
- wygodniejsze ścinanie gałęzi z platformy podnośnika.

Regulacja stelaża teleskopowego

⚠ UWAGA! – Wszystkie czynności regulujące stelaż należy wykonywać przy wyłączonym silniku oraz założonej osłonie na łańcuch.

Poluzować tuleję montażową odkręcając ją w kierunku zgodnym z ruchem wskazówek zegara. Wyregulować stelaż do żądanych wymiarów. Zamocować tuleję kręcąc w kierunku przeciwnym do ruchu wskazówek zegara.

Regulacja kątowa urządzenia tnącego

⚠ UWAGA! – Regulację kątową urządzenia tnącego należy wykonywać przy wyłączonym silniku oraz założonej osłonie łańcucha.

Po okręceniu śruby (24, Rys. 1) można zmienić kąt urządzenia tnącego w zakresie od 0° do 90°. W urządzeniu znajdują się trzy pośrednie progi

w zakresie pomiędzy 0° a 90° (22°-45°-67°), które zatrzymują urządzenie w zalecanych pozycjach. Po dokonaniu wyboru kąta nachylenia, należy przykręcić śrubę (24).

⚠ OSTRZEŻENIE - Zablokować mechanizm tnący w jednej z pięciu pozycji; nie pozostawiać go w położeniu pośrednim.

8. KONSERWACJA

TABELA KONSERWACJI

| Należy pamiętać, iż poniższe zalecenia dotyczące częstotliwości konserwacji odnoszą się wyłącznie do standardowych warunków eksploatacji. Jeśli codzienna eksploatacja urządzenia jest intensywniejsza od normalnej, należy zwiększyć częstotliwość konserwacji. | | Przed każdym użyciem | Po każdorazowym uzupełnieniu paliwa | Co tydzień | W razie uszkodzenia lub usterki | W razie potrzeby |
|--|---|----------------------|-------------------------------------|------------|---------------------------------|---|
| Całe urządzenie | Sprawdzić: wycieki, pęknięcia i oznaki zużycia | X | X | | | |
| Skontrolować: wyłącznik, rozrusznik, dźwignię gazu oraz dźwignię zatrzymującą urządzenie | Sprawdzić działanie | X | X | | | |
| Zbiornik na paliwo i zbiornik na olej | Sprawdzić: wycieki, pęknięcia i oznaki zużycia | X | X | | | |
| Filtr paliwa | Sprawdzić i wyczyścić | | | X | | |
| | Wymienić element filtrujący | | | | X | Co 6 miesięcy |
| Smarowanie łańcucha | Sprawdzić sprawność/wydajność | X | X | | | |
| Łańcuch | Sprawdzić: uszkodzenia, naostrzenie i oznaki zużycia | X | X | | | |
| | Sprawdzić napięcie | X | X | | | |
| | Naostrzyć: sprawdzić głębokość przejścia | | | | X | |
| Prowadnica | Sprawdzić: uszkodzenia i oznaki zużycia | X | X | | | |
| | Wyczyścić rowek i przewód doprowadzający olej | X | | | | |
| | Obracać, smarować szpulę i usuwać zadziory | | | X | | |
| | Wymienić | | | | X | |
| Koło zębate | Sprawdzić: uszkodzenia i oznaki zużycia | | | X | | Wymieniać przy każdej wymianie łańcucha |
| Wszystkie dostępne śruby i nakrętki (za wyjątkiem śrub gaźnika) | Sprawdzić i ponownie dokręcić | | | X | | |
| Filtr powietrza | Oczyścić | X | | | | |
| | Wymienić | | | | X | Co 6 miesięcy |
| Żeberka cylindra oraz otwory w pokrywie rozrusznika | Oczyścić | | | X | | |
| Linka rozrusznika | Sprawdzić: uszkodzenia i oznaki zużycia | | | X | | |
| | Wymienić | | | | X | |
| Gaźnik | Sprawdzić minimalną prędkość (łańcuch nie może się obracać na minimalnych obrotach) | X | X | | | |
| Świeca zapłonowa | Sprawdzić odległość pomiędzy elektrodami | | | X | | |
| | Wymienić | | | | X | Co 6 miesięcy |
| Przekładnia stożkowa | Sprawdź (uszkodzenia, zużycie i poziom środków smarnych) | | | X | | |

ZGODNOŚĆ EMISJI ZANIECZYSZCZEŃ GAZOWYCH

Ten silnik, włącznie z systemem kontroli emisji, musi być zarządzany, użytkowany i poddawany konserwacji zgodnie z instrukcjami podanymi w podręczniku użytkownika celem utrzymania poziomów emisji zgodnych z wymogami prawnymi mającymi zastosowanie do maszyn nieprzeznaczonych do ruchu drogowego.

Nie należy dopuszczać do jakichkolwiek celowych naruszeń lub niewłaściwego użytkowania systemu kontroli emisji silnika.

Nieprawidłowe działanie, użytkowanie bądź konserwacja silnika lub maszyny mogłyby spowodować usterki systemu kontroli emisji potencjalnie skutkujące niezgodnością ze stosownymi wymogami prawnymi; w takim przypadku należy niezwłocznie powziąć stosowne działania w celu skorygowania usterek systemu i przywrócenia stosownych wymogów.

Poniżej przedstawiono kilka przykładów nieprawidłowego działania, użytkowania lub konserwacji (lista ta nie jest wyczerpująca):

- Działanie z nadmierną siłą lub uszkodzenie urządzeń dozujących paliwo;
- Stosowanie paliwa i/lub oleju silnikowego nieodpowiadającego właściwościom określonym w rozdziale ROZRUCH / PALIWO;
- Stosowanie nieoryginalnych części zamiennych, na przykład świec itp.;
- Brak konserwacji lub nieodpowiednia konserwacja układu wydechowego, włącznie z nieprawidłową częstotliwością konserwacji tłumika, świecy, filtra powietrza itp..

⚠ UWAGA - - Naruszenie tego silnika powoduje unieważnienie certyfikacji UE w zakresie emisji.

Poziom emisji CO₂ dla tego silnika można znaleźć na stronie internetowej Emak (www.myemak.com) w sekcji "The Outdoor Power Equipment World".

⚠ UWAGA! - W czasie wykonywania czynności konserwacyjnych należy zawsze nosić rękawice ochronne. Nie wykonywać czynności konserwacyjnych, kiedy silnik jest rozgrzany. Konserwację należy przeprowadzać przy wyłączonym silniku.

- Nieprawidłowa konserwacja oraz usunięcie urządzeń zabezpieczających może prowadzić do poważnych wypadków.

- Nie używać paliwa (mieszanek) do czyszczenia elementów kosi.
- Nie wolno nigdy samodzielnie wykonywać czynności lub napraw nie wchodzących w zakres zwykłej konserwacji. Należy się zawsze zlecić takie prace do wykonania przez autoryzowany serwis.

MONTAŻ PROWADNICY I ŁAŃCUCHA (Rys. 3)

- Zdjąć nakrętkę (A) i zdemontować osłonę łańcucha (B).
- Maksymalnie przesunąć trzpień napinający łańcucha (D) w kierunku bębna (E) regulując śrubę napinacza (L).
- Wsunąć prowadnicę (F) na kołki gwintowane (C).
- Zamontować łańcuch (H) na bębnie sprzęgła (E) i w rowku prowadnicy (M). Zwrócić uwagę na kierunek obrotów łańcucha (I).
- Dopchnąć osłonę łańcucha do prowadnicy i dokręcić wkret regulacyjny (L), aż zapadka napinająca łańcuch (D) wejdzie w otwór (G) prowadnicy. Lekko dokręcić nakrętki (A) na pokrywie.
- Napiąć łańcuch za pomocą śruby napinającej łańcuch (L).
- Dokręcić ostatecznie nakrętki mocujące osłonę łańcucha, trzymając podniesioną końcówkę prowadnicy. Łańcuch powinien zostać tak wyregulowany, aby był dobrze napięty i aby można go było łatwo przesunąć ręką.
- Napięcie łańcucha jest prawidłowo wyregulowane, jeśli można podnieść łańcuch o kilka milimetrów pociągając go do góry.

⚠ UWAGA - Sprawdzać kilkakrotnie napięcie łańcucha podczas codziennego korzystania z urządzenia. Zawsze zakładać rękawice ochronne.

⚠ UWAGA: Napinanie łańcucha należy wykonywać na zimno, aby nie dopuścić do jego przerwania. Przed każdym kolejnym użyciem sprawdzać "napięcie łańcucha na zimno".

⚠ UWAGA: nowy łańcuch wymaga częstszego napinania w porównaniu do używanego od jakiegoś czasu.

OSTRZENIE ŁAŃCUCHA

Skok łańcucha wynosi 3/8"x.043".

W rękawicach ochronnych naostrzyć łańcuch przy pomocy pilnika okrągłego o średnicy Ø 4 mm (5/32").

Zawsze ostrzyć łańcuch od wewnątrz w kierunku zewnętrznym krawędzi tnącej zachowując wartości podane.

Wszystkie ogniwa tnące po naostrzeniu powinny mieć taką samą szerokość i długość.

⚠ UWAGA - Łańcuch należy ostrzyć zawsze, gdy zauważy się, że podczas cięcia pojawia się drobny pył drzewny.

Co 3-4 ostrzenia, należy sprawdzić i ewentualnie opiłować ograniczniki głębokości, posługując się pilnikiem płaskim oraz specjalnym szablonem, które dostarczane są jako wyposażenie dodatkowe, a następnie należy zaokrąglić krawędź przednią ogranicznika.

⚠ UWAGA- Prawidłowa regulacja ogranicznika głębokości jest równie ważna jak prawidłowe naostrzenie łańcucha.

PROWADNICA

Prowadnicę należy obracać co 8 godzin pracy, aby zużywała się równomiernie. Utrzymywać w czystości rowek prowadnicy i otwór smarowania za pomocą skrobaka. Sprawdzać, czy płaszczyzny rowka prowadnicy są równoległe i jeśli trzeba, usunąć zadziory boczne za pomocą płaskiego pilnika.

⚠ UWAGA - Nigdy nie nakładać nowego łańcucha na zużyty pierścień napędowy.

⚠ UWAGA! - W czasie wykonywania czynności konserwacyjnych należy zawsze nosić rękawice ochronne. Nie wykonywać czynności konserwacyjnych, kiedy silnik jest rozgrzany.

FILTR POWIETRZA

Co 8-10 godzin pracy, należy zdjąć pokrywę (A, Rys. 13), oczyścić filtr (B). Czyścić z dużej odległości sprężonym powietrzem w kierunku od wewnątrz do zewnątrz. Jeśli jest zanieczyszczony lub uszkodzony, należy go wymienić. Zatkany filtr powoduje nieprawidłową pracę silnika, zwiększa pobór mocy i zmniejsza efektywność pracy.

FILTR PALIWA

Sprawdzać okresowo stan filtra paliwa. Brudny filtr utrudnia rozruch i zmniejsza wydajność silnika. Aby oczyścić filtr, należy wyjąć go z otworu wlewowego paliwa; w przypadku silnego zanieczyszczenia, wymienić na nowy (Rys. 12).

SILNIK

Czyścić okresowo żebra cylindra pędzlem lub strumieniem sprężonego powietrza. Nagromadzenie się zanieczyszczeń na cylindrze może spowodować szkodliwe przegrzanie się silnika.

ŚWIECA

Zaleca się okresowe czyszczenie świecy oraz kontrolę odstępu elektrod (Rys. 14). Stosować świece NGK CMR7A lub zamiennik innej marki.

PRZEKŁADNIA KĄTOWA

Co 30 godzin pracy, odkręcić śrubę (A, Rys.1) z przekładni i sprawdzić poziom smaru. Stosować wysokiej jakości smar z dwusiarczkiem molibdenu.

Nie używać paliwa (mieszanki) do czyszczenia.

NAPEŁ

Co 30 godzin pracy nasmarować klin złącza przewodu sztywnego (E, Rys.2) stosując smar z zawartością dwusiarczku molibdenu.

GAŹNIK

Ten silnik został zaprojektowany i skonstruowany zgodnie z wytycznymi rozporządzeń (WE) nr 2016/1628, (WE) 2017/654 i (WE) 2017/656. Dostępne pole regulacyjne obrotu, zostało określone przez wykonawcę, a jego modyfikacja jest niemożliwa.

Śruba T jest tak ustawiona, aby zapewnić margines bezpieczeństwa między biegiem jałowym a maksymalnym.

⚠ UWAGA: Przy ustawieniu silnika na obrotach jałowych (2800÷3000 obr./min), tarcza łańcuch nie powinna się obracać. Zalecamy dokonywanie wszelkich regulacji gaźnika u Państwa sprzedawcy lub w autoryzowanym serwisie.

⚠ OSTROŻNIE: Użytkowanie urządzenia na wysokości powyżej 1000 m wymaga kontrolowania gaźnika w autoryzowanym warsztacie.

TŁUMIK

⚠ OSTRZEŻENIE! - Ten tłumik wyposażony jest w katalizator niezbędny do tego, aby silnik mógł być uznany za zgodny z wymogami dotyczącymi emisji. Katalizatora nie wolno nigdy modyfikować lub zdejmować: zrobienie tego stanowi naruszenie przepisów.

⚠ OSTRZEŻENIE! - Tłumiki wyposażone w katalizator ulegają bardzo silnemu nagraniu podczas pracy silnika i pozostają gorące również długo po zatrzymaniu silnika. Dzieje się tak nawet wtedy, gdy silnik pracuje na najniższych obrotach. Kontakt może spowodować poparzenie skóry. Proszę pamiętać o ryzyku pożaru!

⚠ OSTROŻNIE! - Jeżeli tłumik jest uszkodzony, należy go wymienić. Jeżeli tłumik często się zatyka, może to oznaczać, iż skuteczność działania katalizatora jest ograniczona.

⚠ UWAGA – Nie pracować z zmontowanej okrzesywarki, jeśli tłumik jest uszkodzony, zmodyfikowany lub jeśli go brakuje. Niewłaściwie konserwowany tłumik zwiększa ryzyko wystąpienia pożaru i utraty słuchu.

KONSERWACJA NADZWYCZAJNA

Na koniec sezonu, w przypadku intensywnego użytkowania, lub co dwa lata, w przypadku zwykłego użytkowania, zlecić ogólny przegląd przez wyspecjalizowanego technika z serwisu technicznego.

9. TRANSPORTU

Podczas transportu silnik podkrzesywarki powinien być wyłączony, a osłona na ostrze założona (Rys. 8).

⚠ UWAGA - Przed transportem pilarki łańcuchowej w pojeździe należy się upewnić, że jest ona do niego prawidłowo i solidnie przymocowana pasami. Pilarkę łańcuchową należy transportować w pozycji poziomej, z opróżnionym zbiornikiem, ponadto należy się upewnić, iż nie narusza się obowiązujących przepisów dotyczących transportu takich urządzeń.

⚠ UWAGA: Wszystkie czynności konserwacyjne, które nie są opisane w niniejszym podręczniku powinny być wykonywane przez autoryzowany serwis. Aby zagwarantować stałe i prawidłowe działanie podkrzesywarka, należy pamiętać, że przy ewentualnej wymianie części należy stosować wyłącznie **ORYGINALNE CZĘŚCI ZAMIENNE**.

⚠ Ewentualne niedozwolone zmiany i/lub stosowanie nieoryginalnych części zamiennych mogą spowodować poważne lub śmiertelne obrażenia użytkownika lub osób trzecich.

10. PRZECHOWYWANIE

Gdy urządzenie nie będzie używane przez dłuższy czas:

- Opróżnić i oczyścić zbiornik paliwa i oleju w miejscu, w którym zapewniona jest dobra wentylacja.

- Zutylizować paliwo i olej zgodnie z obowiązującymi przepisami, w sposób przyjazny dla środowiska.
- Dokładnie oczyścić podkrzesywarkę oraz smarować jej części metalowe.
- Zdemontować, oczyścić i spryskać olejem ochronnym łańcuch oraz prowadnicę.
- Przechowywać urządzenie w suchym pomieszczeniu, w miarę możliwości nie bezpośrednio na podłożu, z dala od źródeł ciepła i z opróżnionymi zbiornikami.

⚠ UWAGA: W czas magazynowania podkrzesywarka, założyć osłonę tarczy tnącej tak jak to pokazano na Rys. 8.

11. OCHRONA ŚRODOWISKA

Ochrona środowiska powinna mieć nadrzędne znaczenie podczas używania maszyny, z korzyścią dla społeczności lokalnej oraz otoczenia, w którym żyjemy.

- Nie zakłócać spokoju sąsiadom.
- Dokładnie przestrzegać lokalnych przepisów o usuwaniu materiałów pozostałych po koszeniu.
- Dokładnie przestrzegać lokalnych przepisów o usuwaniu opakowań, olejów, benzyny, akumulatorów, filtrów, zużytych części i wszelkich innych elementów silnie oddziałujących na środowisko naturalne; odpadów tych nie wolno wyrzucać na śmieci, lecz należy je segregować i dostarczać do specjalnych punktów zbiórki, zajmujących się recyklingiem.

Rozbiórka i usuwanie



Po wycofaniu maszyny z eksploatacji nie można jej porzucać w dowolnym miejscu, lecz należy zwrócić się do punktu zbiórki.

Duża część materiałów zastosowanych w produkcji maszyny nadaje się do recyklingu; wszystkie części metalowe (stal, aluminium, mosiądz) można sprzedać w punkcie skupu złomu. Więcej informacji można uzyskać w lokalnych zakładach komunalnych. Usuwanie odpadów po rozbiórce maszyny musi odbywać się w sposób ekologiczny, aby nie zanieczyszczać gruntu, powietrza i wody.

Zawsze należy też przestrzegać obowiązujących przepisów lokalnych.

Przy złomowaniu maszyny należy zniszczyć etykietę z oznaczeniem CE wraz z niniejszym podręcznikiem.

12. DANE TECHNICZNE

| | | |
|--|---|---------------|
| Pojemność silnika | cm ³ | 27.0 |
| Silnik | | 2 suwowy EMAK |
| Obroty minimalne silnika | min ⁻¹ | 2800 ÷ 3000* |
| Obroty maksymalne silnika | min ⁻¹ | 11.900* |
| Pojemność zbiornika na paliwo |  cm ³ | 580 (0.58 l) |
| Pojemność zbiornika na olej do smarowania łańcucha |  cm ³ | 184 (0.184 l) |
| Gaënik z pompkà rozruchowà | | Tak |
| Układ antywibracyjny | | Tak |
| Ilość zębów zębatki napędowej | | 6 |
| Ciężar bez prowadnicy i łańcucha | kg | 7.9 |
| * Obroty na wolnym biegu z prowadnicà i łańcuchem | | |

| Zalecane kombinacje prowadnic i łańcuchów | | |
|---|--------------------|----------------------------|
| Model | PTX 2710 - PPX 271 | |
| Podziałka i grubość łańcucha | 3/8" x .043" | 3/8" x .043" |
| Długość prowadnicy | 10" (25 cm) | 12" (30 cm) |
| Typ prowadnicy | 104 MLEA 318 | 124 MLEA 218 |
| Typ łańcucha | 90 PX - 39E | 90 SG - 44E 90 PX - 44E |
| Długość cięcia | 21 cm | 26 cm |



UWAGA!!!

Ryzyko odrzutu (kickback) wzrasta w przypadku nieprawidłowego doboru prowadnicy/łańcucha! Stosować wyłącznie zalecane połączenia prowadnicy/łańcucha i przestrzegać instrukcji dotyczących ostrzenia.

| | | | PPX 271 PTX 2710 | |
|---|------------------|------------------------------------|----------------------|---|
| Ciśnienie akustyczne | dB (A) | EN 11680-1 EN 22868 | 97.0 | * |
| Niepełność | dB (A) | | 3.0 | |
| Poziom mocy akustycznej zmierzony | dB (A) | EN 22868 EN ISO 3744 | 107.5 | |
| Niepełność | dB (A) | | 3.5 | |
| Moc akustyczna gwarantowana | dB (A) | EN 22868 EN ISO 3744 | 111.0 | |
| Poziom wibracji | m/s ² | EN 11680-1 EN 22867 EN 12096 | 4.2 (sx) 5.9 (dx) | * |
| Niepełność | m/s ² | EN 12096 | 2.1 | |
| * Wartości średnie ważone (1/2 minimum, 1/2 pełne obciążenie,). | | | | |

13. DEKLARACJA ZGODNOŚCI

Niżej podpisana **EMAK spa via Fermi, 4 - 42011 Bagnolo in Piano (RE) ITALY**

świadoma odpowiedzialności za swój produkt, deklaruje, że urządzenie:

| | |
|------------------|---|
| 1. Typ: | okrzezywarki |
| 2. Marka: / Typ: | Oleo-Mac PPX 271 – Efc0 PTX 2710 |
| 3. Numer serii: | 859 XXX 0001 - 859 XXX 9999 |

jest zgodny z wymogami dyrektywy / rozporządzenia wraz z późniejszymi zmianami lub uzupełnieniami: **2006/42/EC - 2014/30/EU - (EU) 2016/1628 - 2011/65/EU**

jest zgodne z wymogami następujących zharmonizowanych norm: **EN ISO 11680-1:2021 - EN 55012:2007+A1:2009 - EN ISO 14982:2009**

Wykonano w: **Bagnolo in piano (RE) Italy - via Fermi, 4**

Dátum: **01/06/2022**

Dokumentacja techniczna złożona w: **siedzibie administracyjnej. - Dyrekcja techniczna**

  **Emak** s.p.a.

Luigi Bartoli - C.E.O.

14. CERTYFICAT GWARANCYJNY

Niniejsze urządzenie zostało zaprojektowane i wykonane przy wykorzystaniu najnowocześniejszych technik produkcyjnych. Producent udziela gwarancji na swoje wyroby na okres dwudziestu czterech (24) miesięcy od daty zakupu do celów prywatnych i hobbystycznych. W przypadku używania produktu do zastosowań profesjonalnych okres gwarancyjny ograniczony jest do 12 miesięcy.

Ogólne warunki gwarancji

- 1) Gwarancja obowiązuje począwszy od dnia zakupu. Producent, poprzez sieć sprzedaży i obsługi technicznej, wymienia bezpłatnie części z wadami materiałowymi, wadami powstałymi w toku obróbki oraz wadami produkcyjnymi. Gwarancja nie znosi prawa nabywcy przewidzianego w kodeksie cywilnym i dotyczącego roszczeń w wyniku wad i uszkodzeń spowodowanych przez sprzedany przedmiot.
- 2) Personel techniczny przystąpi do naprawy w czasie, na który pozwolą wymagania organizacyjne, zawsze najszybciej jak to możliwe.
- 3) **Aby skorzystać z naprawy gwarancyjnej, konieczne jest przedstawienie autoryzowanym pracownikom obsługi poniższej karty gwarancyjnej, ostemplowanej przez sprzedawcę, wypełnionej we wszystkich swoich częściach oraz faktury zakupu lub paragonu lub też innego wymaganego ponownie dokumentu sprzedaży z odnotowaną datą zakupu.**
- 4) Utrata gwarancji następuje w przypadku:
 - Widocznego braku konserwacji,
 - Nieprawidłowego użytkowania wyrobu lub jego przeróbek,
 - Stosowania niewłaściwych smarów lub paliwa,
 - Stosowania nieoryginalnych części zamiennych lub akcesoriów,
 - Wykonywania napraw przez osoby nieupoważnione.
- 5) Producent nie obejmuje gwarancją materiałów eksploatacyjnych i części podlegających normalnemu zużyciu podczas pracy urządzenia.
- 6) Gwarancja nie obejmuje prac mających na celu unowocześnienie i ulepszenie produktu.
- 7) Gwarancja nie obejmuje regulacji ani czynności konserwacyjnych, które będą konieczne w okresie gwarancyjnym.
- 8) Ewentualne uszkodzenia powstałe podczas transportu trzeba natychmiast zgłosić przewoźnikowi pod groźbą utraty gwarancji.
- 9) Dla silników innych marek (Briggs & Stratton, Subaru, Honda, Kipor, Lombardini, Kohler itd.) montowanych w naszych maszynach obowiązuje gwarancja udzielona przez producenta silnika.
- 10) Gwarancja nie obejmuje ewentualnych szkód, bezpośrednio lub pośrednio wyrządzonych osobom lub rzeczom z powodu usterek maszyny lub wynikłych z wymuszonego przedłużonego przestoju w pracy maszyny.

MODEL

Nr SERYJNY

NABYWCA PAN/I.

DATA

SPRZEDAWCA

Nie wysyłać! Załączyć jedynie w przypadku żądania naprawy gwarancyjnej.

15. ROZWIĄZYWANIE PROBLEMÓW



UWAGA: przed wykonaniem wszystkich zalecanych w poniższej tabeli czynności należy zawsze wyłączyć urządzenie i odłączyć świecę zapłonową, z wyjątkiem napraw wymagających działania urządzenia.

Po sprawdzeniu wszystkich możliwych przyczyn, jeśli problem nie został rozwiązany, należy zwrócić się do Autoryzowanego Serwisu. Jeśli pojawi się usterka nie wymieniona w tabeli, należy zwrócić się do Autoryzowanego Serwisu.

| PROBLEM | MOŻLIWE PRZYCZYNY | ROZWIĄZANIE |
|--|--|---|
| Silnik nie rusza lub wyłącza się po kilku sekundach od uruchomienia. (Upewnić się, że wyłącznik znajduje się w położeniu "I") | <ol style="list-style-type: none"> 1. Brak iskry zapłonowej 2. Silnik jest zalany | <ol style="list-style-type: none"> 1. Sprawdzić iskrę świecy zapłonowej. Jeśli brak jest iskry, powtórzyć test z nową świecą. 2. Wykonać procedurę ze str. 183. Jeśli silnik nadal nie rusza, powtórzyć procedurę z nową świecą. |
| Silnik rusza, ale nie przyspiesza w prawidłowy sposób lub nie działa prawidłowo przy dużej prędkości. | Należy wyregulować gaźnik. | Zwrócić się do Autoryzowanego Serwisu w celu regulacji gaźnika. |
| Silnik nie osiąga pełnej prędkości i/lub wytwarza nadmierną ilość dymu. | <ol style="list-style-type: none"> 1. Sprawdzić mieszankę oleju z benzyną. 2. Zanieczyszczony filtr powietrza. 3. Należy wyregulować gaźnik. | <ol style="list-style-type: none"> 1. Stosować świeżą benzynę i olej odpowiedni do silników dwusuwowych. 2. Wyczyścić; zobacz instrukcje w rozdziale Konserwacja filtra powietrza. 3. Zwrócić się do Autoryzowanego Serwisu w celu regulacji gaźnika. |
| Silnik uruchamia się, pracuje i przyspiesza, ale nie przechodzi na bieg jałowy. | Należy wyregulować gaźnik. | Wyregulować śrubę biegu jałowego "T" (Rys. 11) w kierunku zgodnym z ruchem wskazówek zegara, aby zwiększyć prędkość; zobacz rozdział Konserwacja gaźnika. |
| Prowadnica oraz łańcuch nagrzewają się i dymią podczas pracy urządzenia | <ol style="list-style-type: none"> 1. Pusty zbiornik na olej do smarowania łańcucha 2. Zbyt mocne napięcie łańcucha 3. Nieprawidłowe działanie układu smarowania | <ol style="list-style-type: none"> 1. Zbiornik na olej należy napełniać za każdym razem, gdy uzupełnia się paliwo. 2. Napinanie łańcucha; Patrz instrukcje przedstawione w rozdziale "Montaż prowadnicy i łańcucha" (str. 188). 3. Uruchomić na pełnych obrotach na 15-30 sekund. Zatrzymać i sprawdzić, czy z końcówki prowadnicy kapie krople oleju. Jeżeli dochodzi do wycieku oleju, nieprawidłowe działanie może być spowodowane przez wolny łańcuch lub uszkodzoną prowadnicę. W przypadku braku oleju skontaktować się z autoryzowanym serwisem |
| Silnik uruchamia się i działa, ale łańcuch się nie przesuwa | <ol style="list-style-type: none"> 1. Zbyt mocne napięcie łańcucha 2. Nieprawidłowy montaż prowadnicy i łańcucha 3. Uszkodzony/a łańcuch i/lub prowadnica 4. Uszkodzone sprzęgło i/lub koło zębate | <ol style="list-style-type: none"> 1. Napinanie łańcucha; Patrz instrukcje przedstawione w rozdziale "Montaż prowadnicy i łańcucha" (str. 188) 2. Patrz instrukcje przedstawione w rozdziale "Montaż prowadnicy i łańcucha" (str. 188) 3. Patrz instrukcje przedstawione w rozdziale "Konserwacja prowadnicy i/lub łańcucha" (str. 188) 4. W razie potrzeby wymienić je; Skontaktować się z autoryzowanym serwisem |



UWAGA: nie dotykać nigdy łańcucha, gdy silnik pracuje



- I** **ATTENZIONE!** – Questo manuale deve accompagnare la macchina durante tutta la sua vita.
- GB** **WARNING!** – This owner's manual must stay with the machine for all its life.
- F** **ATTENTION!** – Le manuel doit accompagner la machine pour toute sa vie.
- D** **ACHTUNG!** - Dieses Anweisungsheft muß das Gerät während seiner gesamten Lebensdauer begleiten.
- E** **¡ATENCIÓN!** - Este manual debe acompañar a la máquina durante toda su vida útil.
- NL** **LET OP!** - Dit handboek moet voor de gehele levensduur bij de machine blijven.
- P** **ATENÇÃO!** - Este manual deve acompanhar a máquina durante toda a sua vida útil.
- GR** **ΠΡΟΣΟΧΗ!** - Το παρόν εγχειρίδιο πρέπει να συνοδεύει το μηχάνημα καθ'όλη τη διάρκεια ζωής του.
- TR** **DİKKAT!** – Bu kılavuz, daima makinanın yanında bulundurulmalıdır.
- CZ** **UPOZORNĚNÍ!** - Tento návod musí být dostupný po celou dobu životnosti přístroje.
- RUS** **ВНИМАНИЕ!** – Настоящая инструкция должна сопровождать изделие во время всего срока его службы.
- UA** **УВАГА!** – Niniejsza instrukcja powinna towarzyszyć urządzeniu przez cały okres jego eksploatacji.
- PL** **UWAGA!** - Niniejsza instrukcja powinna towarzyszyć urządzeniu przez cały okres jego eksploatacji.