

تنبيه! هذا الدليل ينبغي أن يرافق الماكينة طيلة حياتها.



حل المشاكل

تنبيه: أوقف الوحدة دائما وافصل الشمعة قبل تنفيذ التجارب التصحيحية الموصى بها في الجدول أدناه، إلا إذا طلب منك تشغيل الوحدة. 

عندما تتحقق كل الأسباب المحتملة ولا تحل المشكلة، استشر أقرب مركز خدمة معتمد منك. عندما تظهر مشكلة ليست واردة في الجدول فاستشر أقرب مركز خدمة معتمد منك.

المشكلة	الأسباب المحتملة	الحل
المحرك لا يبدأ العمل أو ينطفئ بعد بضع ثوان فقط من بدء التشغيل.	1. لا يوجد لهب. 2. تثبيت الأدوات المحرك المغمور.	1. راجع لهب الشمعة. إن لم يوجد لهب كرر الاختبار مع شمعة جديدة. 2. تثبيت الأدوات اتبع الإجراء في صفحة 11. إذا لم يبدأ المحرك العمل كرر الإجراء بشمعة جديدة.
المحرك يعمل ولكنه لا يتسارع على نحو صحيح على سرعة عالية.	المكربن يجب ضبطه.	اتصل بمركز الدعم المرخص له لضبط المكربن.
المحرك لا يصل إلى السرعة الكاملة و/أو يصدر دخانا كثيفا.	1. مرشح الهواء متسخ. 2. تثبيت الأدوات المكربن يجب ضبطه.	1. نظف: أنظر التعليمات في فصل صيانة مرشح الهواء. 2. اتصل بمركز الدعم المرخص له لضبط المكربن.
موديل T - المحرك يلف، ولكن بشد رافعة الجر لا تتقدم آلة قص الأعشاب.	1. سيور الشد خرج من مكانه. 2. تثبيت الأدوات سيور سير الشد انقطع. 3. كابل الشد سيء الضبط أو مقطوع.	1. ضع السيور في موضعه أو استبدله إن لزم الأمر بواسطة مركز دعم معتمد. 2. استبدل سيور الشد بواسطة مركز دعم معتمد. 3. اضبط أو استبدل حبل الشد بواسطة مركز دعم معتمد.
المحرك يعمل ولكن الشفرة لا تدور.		اطفئ على الفور المحرك واتصل بمركز الدعم الفني.
		 تنبيه - لا تلمس الشفرة أبدا عندما يكون المحرك في حالة عمل.

جدول الصيانة

جدول الصيانة					
كما طلب	إذا تلف أو ظهر فيه عيب	أسبوعيا	بعد كل توقف للتزود بالوقود	قبل كل استخدام	نرجوكم ملاحظة أن فترات الصيانة التالية تنطبق فقط على الحالات العادية للتشغيل. إذا كان عملكم اليومي أشد من العادي فإن فترات الصيانة يجب أن تقل تبعا لذلك.
			X	X	ماكينة كاملة تفتيش: فقد وتشقق وتهالك
			X	X	الكشف: بادئ الحركة، رافعة المسرّع
			X	X	تفتيش: فقد وتشقق وتهالك خزان الوقود
			X	X	تفتيش: ضرر واستهلاك شفرة
	X				استبدال
				X	تحقق من التشغيل رافعة الشد (موديل T)
				X	تحقق من التشغيل إيقاف الشفرة
	X				استبدال
		X			تفتيش وإعادة الشدّ جميع البراغي والصواميل التي يمكن الوصول إليها
				X	نظف مرشح هواء
كل 6 شهور	X				استبدال
		X			نظف ريش الأسطوانة وفتحات الغطاء الواقى لبدء التشغيل
		X			تفتيش: ضرر واستهلاك حبل بدء التشغيل
	X				استبدال
		X			راجع مسافات الاكترودات شمعة
كل 6 شهور	X				استبدال
			X	X	تحقق من استهلاكها أو إذا كانت تالفة كيس تجميع الأعشاب والحاراف الخلفي

53		48		44		مواصفات فنية
cm 51		cm 46		cm 41		طول القطع
سحب	دفعه	سحب	دفعه	سحب	دفعه	دفعه - السحب
كهربى	دليل	دليل	كهربى	دليل	دليل	بدء التشغيل
4 أشواط						المحرك
نعم						مكبج المحرك
1	—	1	—	1	—	رقم السرعة
km/h 3,5	—	km/h 3,5	—	km/h 3,5	—	سرعة التقدم على 2900 لفة/دقيقة
MIN 28 mm - MAX 75 mm						طول القص
ℓ 60 (ℓ 70 - comfort plus)						سعة الكيس
min 30 kg - max 34,5 kg		min 25,4 kg - max 31 kg		min 23,6 kg - max 27 kg		الوزن

51 cm	46 cm	41 cm			عرض القطع
87.0	85.0	85.0	$L_{pA av}$ EN ISO 5395-1 EN ISO 5395-2	dB (A)	ضغط سمعى
1.0	1.0	1.0		dB (A)	عدم يقين
97.0	95.0	94.0	2000/14/EC EN ISO 5395-1 EN ISO 5395-2 EN ISO 3744	dB (A)	مستوى القدرة السمعية المقاسة
1.0	1.0	1.0		dB (A)	عدم يقين
98.0	96.0	95.0	L_{WA} 2000/14/EC EN ISO 5395-1 EN ISO 5395-2 EN ISO 3744	dB (A)	مستوى القوة السمعية المضمونة
5.5	4.5	4.5	EN ISO 5395-1 EN ISO 5395-2	m/s ²	مستوى الذبذبة (الاهتزاز)
1.5	1.5	1.5	EN 12096	m/s ²	عدم يقين

صيانة

⚠ تنبيه - استبدل دائما المسمار (A، صورة 65) والحلقة (B).

⚠ تنبيه - استخدم دائما شفرات عليها علامة الشفرات الأصلية (صورة 66).

اضبط كابل أداة التحكم في الاحتكاك (C، صورة 67) في حالة الإدخال المتأخر للسحب لأعمل على السجل (A، صورة 67) لكي تغطي شدا صحيحا للكابل، بعد أن تفك قليلا الصامولتين (H).

فيما يتعلق بالتسجيل الأساسي لكابل المسرع، أنظر كتيب المحرك المرفق.

كيس تجميع الأعشاب

⚠ تنبيه - أوقف المحرك وأفصل الشمعة قبل نزع الكيس وعندما تنظيف ثقب تفرغ العشب.

تأكد دائما من أن كيس جمع الأعشاب ليس مركبة على نحو سيء أو تالفة. تحقق من أن شبكة قماش كيس العشب ليست مسدودة، إذا كانت كذلك، اغسل الكيس بالماء واتركه ليجف تماما قبل إعادة تركيبه. إذا كان العمل بكيس جمع أعشاب تالفة وبقماش مسدود فإن الكيس لن تمتلئ تماما. إذا كان العمل بكيس جمع أعشاب تالفة وبقماش مسدود فإن الكيس لن تمتلئ تماما. أما إذا عملت بكيس مغسولة ولا تزال مبللة فإن الشبكة سوف تنسد بسرعة وسهولة.

ملاحظة: تخلص من زيت المحرك المستخدم مع احترام البيئة. ننصح بنقله في وعاء مقفل إلى محطة خدمة محلية لإعادة تدويره. لا ترمي في الفضلات وفي الصرف الصحي أو تدفنه في الأرض.

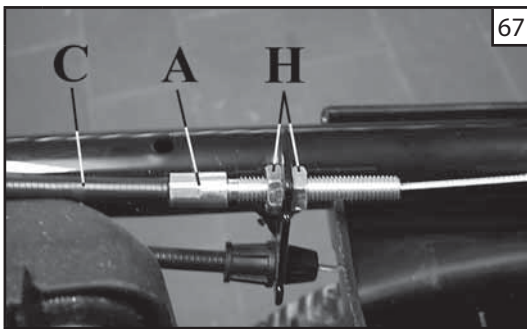
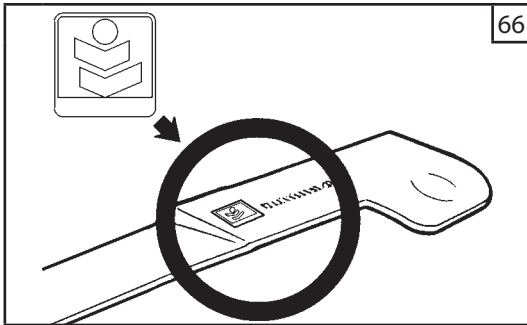
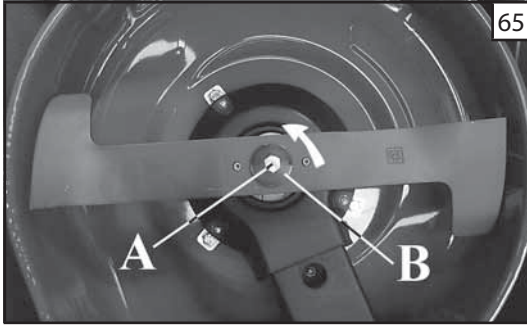

صيانة

تنبيه! ⚠

- اطفئ المحرك وتأكد من أن جميع الأجزاء المتحركة قد توقفت،
- افصل ماصة الشمعة،
- افرغ البنزين من الخزان،
- انزع كيس جمع الأعشاب.
- أمل آلة قص الأعشاب على الجانب الخلفي دون أن تقلبها بتاتا.

الشفرة

تنبيه - اعمل بقفازات الحماية للتحقق من حالة الشفرات. ⚠

تنبيه - تحقق دوريا من أن المسمار (A، صورة 63) محكم الرب على عزم 35 نيوتن/متر (3.5 كجم/م). ⚠

لو أصبح قص العشب مع مرور الزمن ضعيفا وغير مرضي، فربما كانت الشفرات بحاجة إلى الشحذ. الشفرة سيئة الشحذ تنزع العشب وتؤدي إلى إصفرار الحديقة. إذا كانت الشفرات تالفة أو مشوهة يجب استبدالها.

- شحذ الشفرات هي عملية دقيقة جدا. إذا لم يوضع في الاعتبار التوازن التام للشفرات (صورة 64)، يمكن أن يؤدي هذا إلى اهتزاز غير طبيعي يؤدي إلى بقاء الشفرات وعواقب خطيرة على القائم على التشغيل.
- يجب تركيب الشفرات في الاتجاه الصحيح. التركيب الخطأ يمكن أن يؤدي إلى إحكام الغلق الخطأ وما يترتب على ذلك من تراخي الشفرات أثناء العمل وعواقب خطيرة على القائم على التشغيل.

لهذه الأسباب فإن التوازن واستبدال الشفرات يجب تنفيذه بواسطة مركز دعم فني معتمد تابع لنا.

تنبيه - يجب تركيب شفرة الطحن كما في صورة 63. ⚠

تنبيه: لا تلحم أو ثقِّوم أو تعدل شكل أجهزة القص التالفة في محاولة إصلاحها. هذه العمليات يمكن أن تسبب انفصال جهاز القص وتسبب الإصابات الخطيرة أو المميتة. ⚠

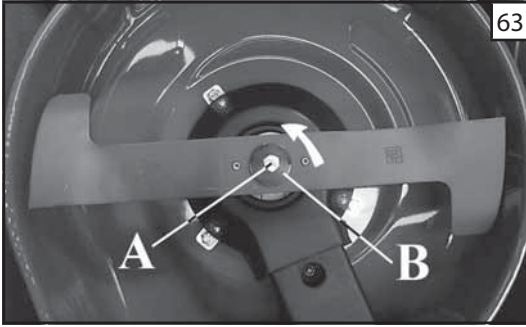

63

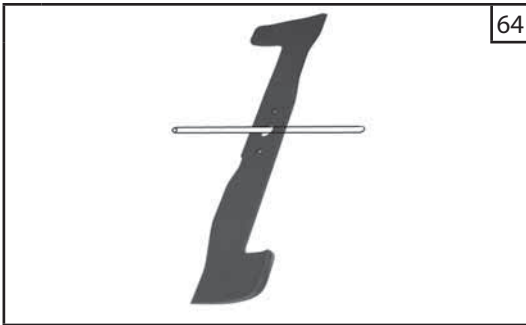

64

تخزين

تخزين

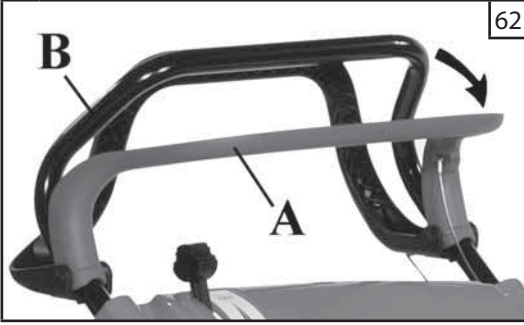

بعد كل استخدام للماكينة، نظف الجزء السفلي مع تحاشي إطلاق دفعات ماء على الإطلاق.

- راجع جودة حالة الماكينة.
- تأكد من أن جميع المسامير والصواميل والبراغي محكمة الربط.
- ضع شحما أو زيت محركات على الأجزاء المعرضة للصدأ.
- ضع آلة قص الأعشاب في مكان جاف، ومن المستحسن أن تكون له أرضية من الأسمنت. لحمايتها من الرطوبة يمكنك وضعها على طاولات أو صفيحة.
- إجراءات إعادة التشغيل بعد التخزين الشتوي هي نفسها التي تتم أثناء التشغيل العادي للماكينة لأول مرة (صفحة 8).
- لا تترك مطلقا آلة قص الأعشاب في أماكن يمكن أن تتراكم فيها أبخرة قابلة للاشتعال فقد تسبب في إشعال حريق.
- قبل وضع آلة قص الأعشاب في مكان مغلق، دع المحرك يبرد.
- في حالة وجوب تفريغ خزان الوقود قم بالعملية في أجواء مفتوحة.

التكهن والتخلص من الجهاز

جزء كبير من المواد المستخدمة في صناعة الماكينة يمكن إعادة تدويرها؛ وجميع المعادن (صلب، الومنيوم، نحاس) يمكن تسليمها إلى مكان عادي لاستعادة الحديد. لمزيد من المعلومات توجه إلى خدمة جمع الفضلات العادية في منطقتك. تصريف النفايات الناشئة عن تكهن الماكينة يجب أن يتم مع احترام البيئة وتجنب تلويث التربة والهواء والماء.

في جميع الأحوال يجب أن تحترم التشريعات المحلية السارية في هذا الموضوع.

صيانة

من أجل تشغيل مثالي لآلة قص الأعشاب الخاصة بكم مع مرور الزمن ومن أجل نوعية أفضل لعملكم، اتبعوا بصرامة النصائح التالية للتسجيل ولعمليات الصيانة.

استخدم فقط قطع غيار واكسسوارات أصلية،

⚠ تحذير - قم بقراءة دليل المحرك المرفق يحتوي على معلومات هامة.

⚠ تنبيه - قبل البدء في تنفيذ أي نظافة أو تخزين، أوقف المحرك وأفضل الشمعة.

صيانة أداة القص

صيانة غير عادية

من المناسب، في نهاية الموسم إذا صاحبه استعمال كثيف، وكل عامين مع الاستخدام العادي، إجراء مراجعة عامة يقوم بها الفني المتخصص من شبكة الدعم.

⚠ تنبيه: - جميع عمليات الصيانة غير الواردة في الدليل الحالي يجب أن تقوم بها ورشة معتمدة. لضمان عمل دائم ومنتظم لقصاص الأعشاب، تذكر أن الاستبدالات المحتملة لقطع الغيار يجب أن تتم فقط بقطع غيار أصلية.

⚠ أية تعديلات محتملة غير مرخص بها و/أو استخدام كماليات غير أصلية يمكن أن تؤدي إلى إصابات خطيرة أو مميتة للعامل ولأطراف ثالثة.

⚠ تعامل مع الشفرات دائما بكثير من الحذر. ارتدي دائما قفازات واقية.

- استبدل الأجزاء المستهلكة أو المضارة.
- بعد كل استخدام للماكينة نظف الجزء الأسفل من بقايا العشب.
- حافظ على نصل الشفرة مشحودة جيدا.
- الشفرة غير المشحودة لا تسمح لكم بالحصول على قص من نوعية جيدة.

⚠ الشفرة المشوهة أو المعطوبة يجب استبدالها.

الاستخدام - إيقاف المحرك

الشّد

لتشغيل التقدم انقل أداة التحكم في الاحتكاك (C) ليصل بعجلة القيادة (B) (صورة 57).
⚠ قبل أن توقف آلة قص الأعشاب انقل أداة التحكم على الوضع الأبطأ (صور 58).

ضبط ارتفاع القص

⚠ أطفئ المحرك دائما عندما تريد ضبط ارتفاع القص.

اعمل على الرافعة (A) لتنويع ارتفاع القص وصولا إلى الوضع المطلوب (صورة 59).

موديل بمرجعية T.

أدر الرافعة (D، صورة 60) لرفع أو تخفيض جزاة العشب.

إيقاف المحرك

1. انقل أداة التحكم في المسرع إلى الوضع MIN (صور 58).
2. حرر أداة التحكم بمكبّح المحرك (A) (صورة 62).

⚠ تنبيه -

تحقق قبل الاستخدام من أن إطلاق رافعة المحرك تؤدي إلى توقف المحرك في ثوان قليلة. تحقق من الوقت الصحيح لتوقف الشفرة دوريا بواسطة مركز دعم فني معتمد.

نقل - تخزين

⚠ تحذير - قم بقراءة دليل المحرك المرفق يحتوي على معلومات هامة.

⚠ تنبيه -

قبل البدء في تنفيذ أي نظافة أو تخزين، أوقف المحرك وأفصل الشمعة.

نقل - تخزين

- لتسهيل النقل والتخزين يمكن ثني عجلة القيادة. فك براغي المقابض وأنزل الجزء العلوي من عجلة القيادة.
- ملاحظة: توخ الحرس وتجنب عض او شد الكوابل.
- انزع كيس جمع الأعشاب.
- انقل آلة قص الأعشاب والمحرك مطفأ.
- أفرغ المكين تاركا المحرك في حالة حركة حتى نهاية إفراغ المكين.

⚠ تنبيه -

لنقل قصاص الأعشاب على عربة تأكد من التثبيت الصحيح والصلد على العربة من خلال الأحزمة. يجب نقل قصاص الأعشاب في وضع أفقي، تأكد كذلك من أنه لم يتم انتهاك القواعد السارية لنقل مثل هذه الماكينات. لا يجب أن يتم نقل الماكينة على الطريق سواء مطفأة أو المحرك يعمل. علاوة على هذا لا يجب جرها بالسيارات والجرارات الخ.

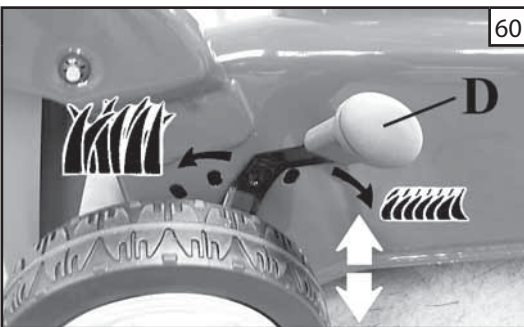
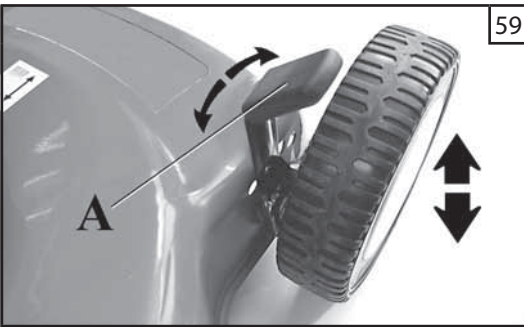
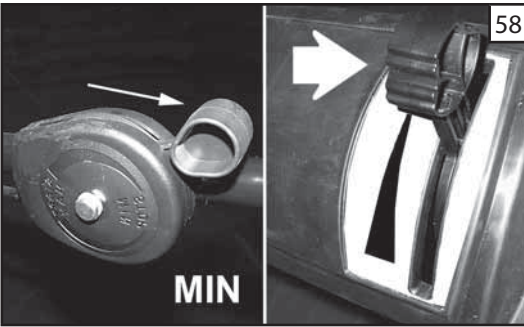
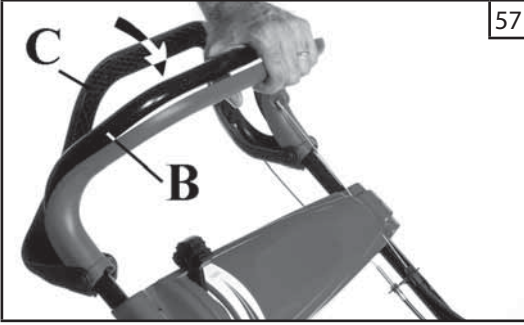

التغطية

توجد في جميع موديلات جزارات العشب شفرات تغطية (A، صورة 53). هذه التهيئة تسمح بالاختيار من بين ثلاث طرق مختلفة لقص العشب:

1. مع الكيس وقد تم تركيبه: تسمح شفرة التغطية بتقطيع صغير جدا للعشب المقصوص للحصول على تحميل أفضل للكيس.
2. بالحقيبة مفكوكة والعاكس الخلفي المغلق: تسمح شفرة التغطية بتقطيع صغير للعشب المقصوص لكي تسمح بتفريغه مباشرة على الأرض.
3. التغطية: لعمل التغطية الحقيقية الملموسة من الضروري تركيب سداة التغطية (C، صورة 53) (اختياري) للحصول على أقصى تقطيع مصغر للعشب المقصوص. سداة التغطية (C، صور 54-55) رمز 66110127 (اتساع القص 46 سم) ورمز 66110096 (اتساع القص 51 سم)، يتم تركيبه بإدخاله في الثقب الموجود تحت العاكس الخلفي (D).

ملاحظات حول قص العشب مع التغطية

باستخدام جزارة العشب مع التغطية من الضروري ألا يتجاوز ارتفاع العشب 5-6 سم. وعلى أي حال، من القواعد الجيدة عدم استخدام ارتفاع جزارة منخفض أكثر من اللازم. عدم احترام هذه القواعد يمكن أن يؤثر سلبا على تأثير التغطية، وفي الحالات الأشد يمكن أن تسبب انهيار أداء المحرك.

الاستخدام

انتبه: 

- لا تستخدم جزارة العشب إذا كان نسيج كيس جمع العشب مقطوع أو إن كان مسدودة بالعشب.
- قم بإيقاف المحرك دائما قبل نزع كيس جمع العشب.

ملاحظة

- إذا كان ارتفاع العشب المطلوب قصه طويلا بشكل زائد، قم بمرحلتين: الأولى على الارتفاع الأقصى، والثاني على الارتفاع المطلوب.
- قم بقص الحديقة على طريقة "الهمزة" أي من الخارج تجاه الداخل (صورة 56).

استخدامات ممنوعة

- لا يجب استخدام آلة قص الأعشاب لقص مواد أخرى وصفة خاصة المواد التي توجد فوق سطح الأرض، التي يتوجب رفع آلة قص الأعشاب لكي تطالها.
- لا يجب استخدام آلة قص الأعشاب لتقطيع الأغصان والمواد السميكة في العشب.
- لا ينبغي استخدام آلة قص الأعشاب لشطف أو جمع مواد سميكة عن الأرض وكذلك الغبار والفضلات من كل نوع والرمال والحصى.
- لا يجب استخدام آلة قص الأعشاب لتسوية مرتفعات أو حواف في الأرض؛ لا يجب أن تلامس الشفرة مطلقا الأرض نفسها.
- لا يجب استخدام آلة قص الأعشاب لنقل ودفع وجر الأجسام المختلفة مثل العربات وغيرها.
- ممنوع وضع معدات على مأخذ القوة في قصاص الأعشاب أو استخدامه في غير الأغراض التي أشار إليها الصانع.

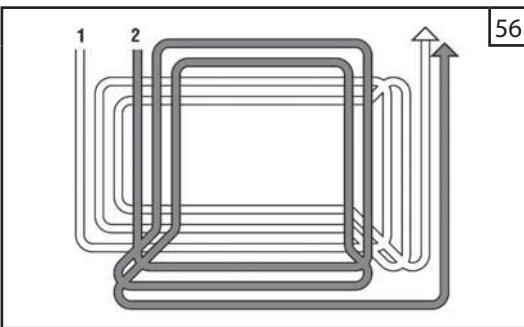
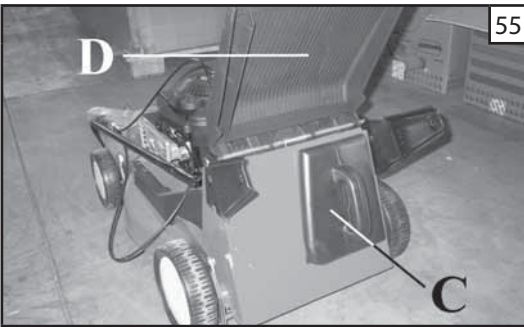
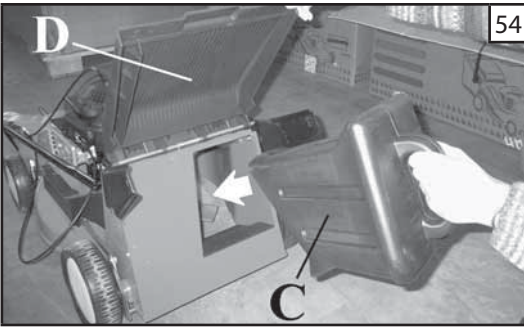
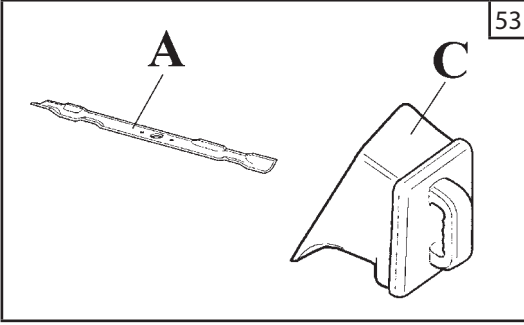

الاستخدام

قواعد السلامة

- لا تستخدم بتاتا آلة قص الأعشاب على العشب المبلل أو على أسطح منزلقة أخرى؛ أمسك بقوة المقبض (صورة 46)؛ امشوا، ولا تركضوا أبدا.
- على الأراضي المنحدرة يتم القص عرضيا، ولكن ليس في المرتفعات أو في المنازل الشديدة؛ لا تقص في المنحدرات الشديدة (صورة 47).
- قص فقط على ضوء النهار أو بنور صناعي قوي.
- تأكد أن العاكس الخلفي في وضع صحيح دائما (صورة 48).
- إذا ارتطم بشيء، أوقف المحرك وتحقق تماما من الأضرار التي لحقت من آلة قص الأعشاب، لا تعد التشغيل قبل أن تصلح الأضرار إن وجدت (صورة 49).
- لا تميل آلة قص الأعشاب عند بدء التشغيل: الشفرة المكشوفة قد تسبب أضرارا.
- لا تضع نفسك أمام آلة قص الأعشاب بعد بدء عمل المحرك: قد يقوم شخص ما عرضا بتشغيل الاحتكاك.
- أوقف المحرك إذا كان عليكم عبور أحد الشعاب، أو ممشى أو ما شابه، وعندما تنقل آلة قص الأعشاب من منطقة قص إلى أخرى.
- لا تقم بعمليات ضبط والمحرك يعمل.
- احفظها دائما في وضع مستقر على الميول (صورة 50). لا تقص أو تقف إلى جوار الأرائك والحفر والسدود. فقد تصطدم الماكينة فجأة لو تجاوزت العجلة حافة خندق أو حفرة أو قد تسقط الأريكة.
- اتخذ أقصى الحيطة عند تغيير الاتجاه على الميول وعند نقل آلة قص العشب من منطقة قص إلى أخرى.
- تأكد من استعمال أدوات قص أصلية (صورة 51).
- توخي أقصى الحذر عند عكس اتجاه أو شد آلة قص الأعشاب ناحيتك.
- لا تلمس الشفرات قبل أن تفصل الماكينة عن التغذية الكهربائية وتفقق الشفرات نهائيا (صورة 52).

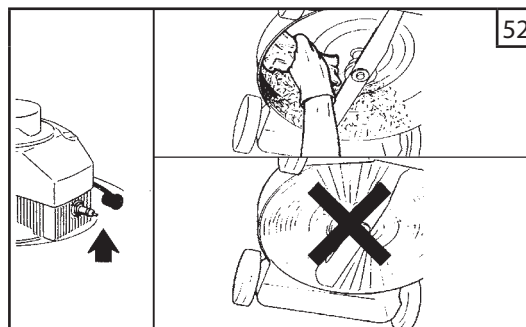
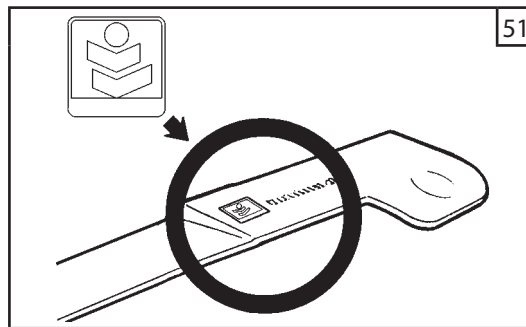
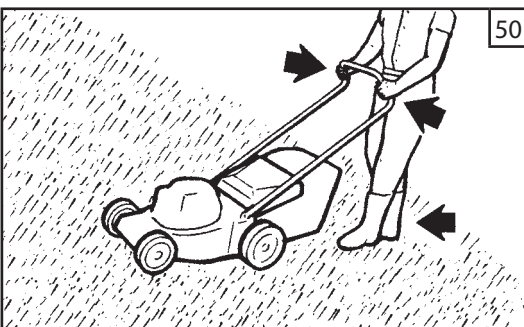
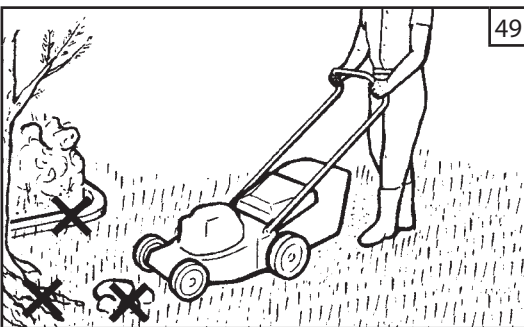
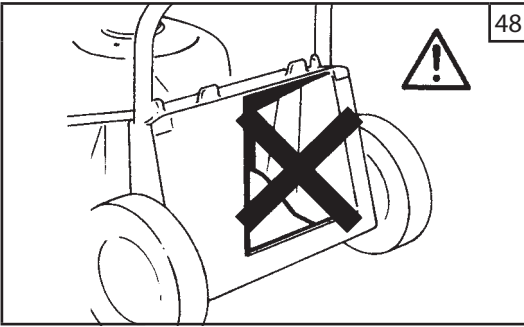
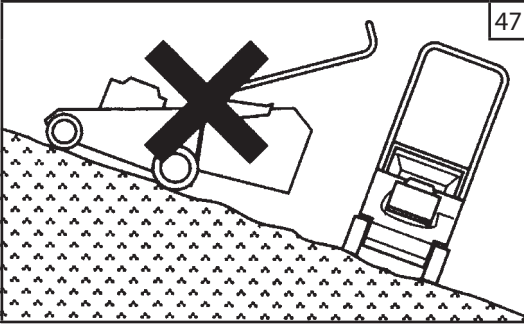
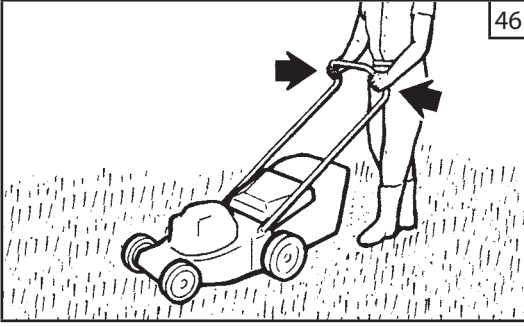

بدء التشغيل

قواعد السلامة

- ابدأ تشغيل آلة قص الأعشاب في منطقة خالية حيث لا توجد أعشاب عالية. تفقد منطقة القص ونظفها من الحصى والعظام وقطع الخشب وما شابه (صورة 39).
- اقرأ قواعد السلامة الواردة في الكتيب الحالي.
- غازات العادم تحتوي على أكسيد الكربون وهو غاز سام جدا؛ لا تبدأ التشغيل بتاتا في مكان مغلق أو في مكان سيء التهوية.
- قبل بدء تشغيل المحرك، تأكد من أن الشفرة ليست معاقة.
- لا تميل آلة قص الأعشاب عند بدء التشغيل: الشفرة المكشوفة قد تسبب أضرارا. لا ترفع آلة قص الأعشاب مطلقا والمحرك في حالة حركة.
- ابدأ تشغيل المحرك وقدماك بعيدتان تماما عن الشفرة.
- لا تقم ببدء التشغيل والاحتكاك معشوق.
- لأسباب تتعلق بالسلامة لا تقم بتعديل محدد سرعة المحرك مطلقا ولا في أية حالة.

بدء تشغيل المحرك

⚠ تحذير - قم بقراءة دليل المحرك المرفق يحتوي على معلومات هامة. (انتبه إلى نوع الوقود والزيت الموصى بهما).

- انقل أداة التحكم في مكبح المحرك (A) تيتصل بعجلة القيادة (B) (صورة 40).
- ضع رافعة المسرع في الوضع بدء التشغيل "START" (صور 41-42).
- اسحب حبل بدء التشغيل بشده شدا حاسما.
- ما أن تقوم بتشغيل المحرك ضع رافع المسرع على الوضع بين MIN وMAX (صور 43-44) واتركه يدور لكي تسمح له بالتسخين.
- للعمل انقل رافعة المسرع في وضع MAX (صورة 45)، مع توخي الحرص على عدم الوصول إلى نهاية المسار، لأن هناك خطر تشغيل البادئ الذي يمكن أن يتسبب في شرقان أو اختناق المحرك.

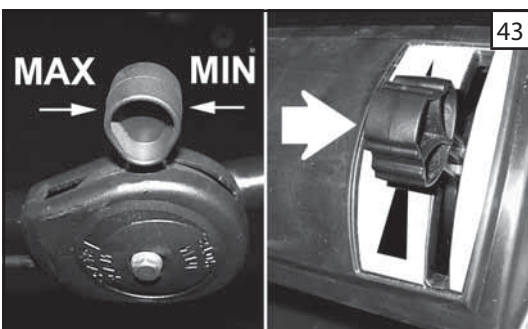
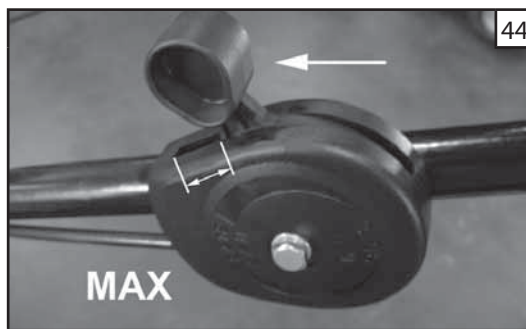
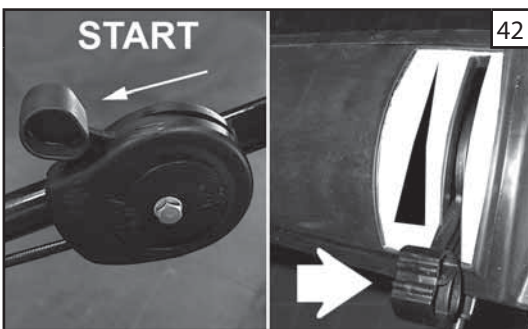
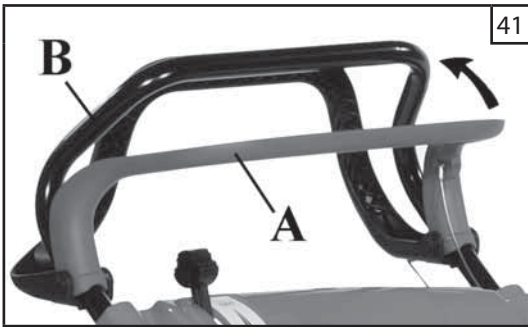
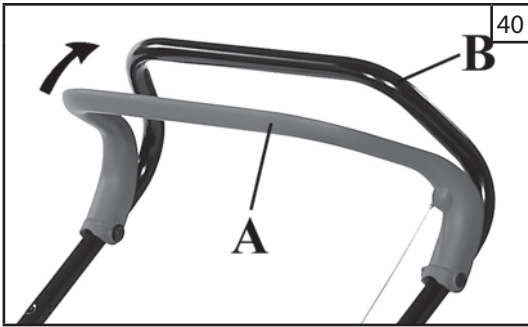
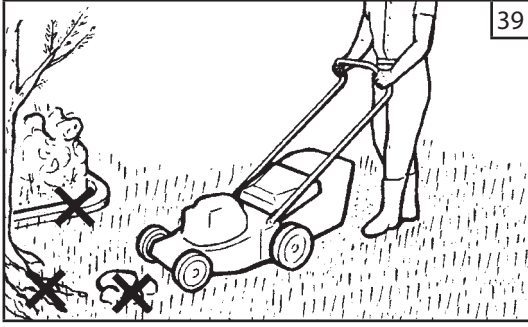

بدء التشغيل

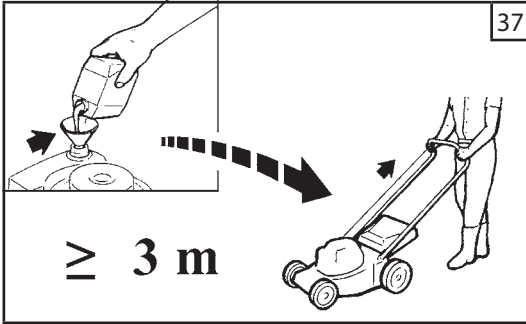

تنبيه: تقيّد بتعليمات السلامة عند تداول الوقود. أطفئ دائما المحرك قبل أن تقوم بتزويده بالوقود. لا تضيف بناتا الوقود في ماكينة محركها يعمل أو ساخن. انتقل لمسافة 3 أمتار على الأقل من الموضع الذي تقوم بالتزود فيه قبل أن تبدأ عمل المحرك (صورة 37). لا تدخن!

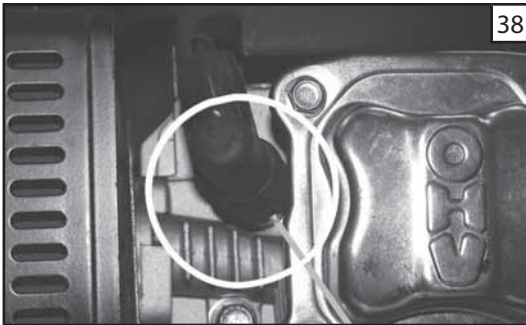

1. نظف السطح حول سداة الوقود لتحاوي أي تلوّث.
2. فك ببطء سداة الوقود.
3. اسكب بعناية البنزين في الخزان. تحاوي الانسكاب.
4. قبل أن تضع سداة الوقود، نظف وراجع حشية منع التسرب.
5. أعد وضع سداة الوقود فوراً، مع الضغط عليها باليد. أزل أي انسكاب محتمل للوقود.

تنبيه: راجع إن كان هناك تسرب للوقود وإذا وجدته، قم بإزالته قبل الاستخدام. إن كان ضروريا اتصل بخدمة الدعم لدى بائعك.

المحرك المغمور

- ضع أداة مناسبة على غطاء رأس الشمعة (صورة 38).
- ارفع غطاء رأس الشمعة.
- فك البرغي وجفف الشمعة.
- افتح المحرق تماما.
- اسحب حبل بدء التشغيل أكثر من مرة حتى تفرغ غرفة الاحتراق.
- أعد وضع الشمعة وقم بتوصيل غطاء رأسها بالضغط عليه بعزم.
- ابدأ الآن تشغيل المحرك.

بدء التشغيل

وقود

هذا المنتج يديره محرك رباعي الأشواط.

وقود موصى بها: هذا المحرك له شهادة تشغيل بالبنزين الخالي من الرصاص المستخدم للسيارات 89 اوكتين (R+M/2) أو بعدد أوكتين أكبر (صورة 33).

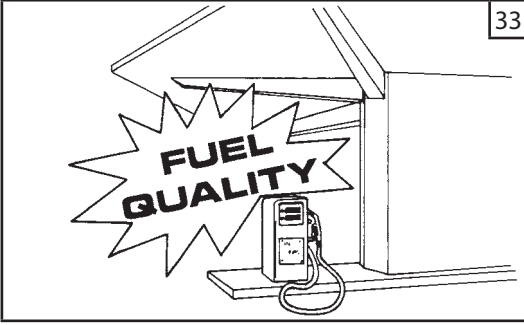

33



34

لا تستخدم مطلقا البنزين بنسبة كحول تزيد على 10%؛ يقبل فقط كحول جازوهول gasohol بنسبة مئوية من الكحول لا تزيد على 10% أو وقود E10.

تحذير:

- اشترى فقط كمية من البنزين لازمة حسب الاستهلاك؛ لا تشتري أكثر مما يمكن استخدامه خلال شهر أو شهرين؛
- احفظ البنزين في وعاء مغلق بإحكام، في مكان بارد وجاف.

ملاحظة: ننصح باستخدام الإضافة ADDITIX 2000 من Emak رمز 001000972 - صورة 34



35

تزود بالوقود (صورة 35)

رجّ وعاء الوقود قبل أن تقدم على تزويد الوقود (صورة 36).

تنبيه - قبل بدء تشغيل المحرك، تأكد من أن الشفرة ليست متصلة بجسم خارجي.



36

تنبيه - التعرض للذبذبات يمكن أن يسبب أضرارا للأشخاص الذين يعانون من مشاكل في الدورة الدموية أو مشاكل عصبية. توجه إلى الطبيب إذا تحققت أعراض جسمانية مثل الخدر وعدم وجود حساسية وانخفاض القوة الطبيعية أو التغيير في لون الجلد. تظهر هذه الأعراض عادة في الأصابع، واليدين والمعصمين.

بدء التشغيل

وقود



البنزين هو وقود شديد الاشتعال. توخ أقصى الحذر عند تداول البنزين. لا تدخن أو تأتي بنار أو شعلة بالقرب من الوقود أو الماكينة (صورة 29).



29



30

p.n. 4175169

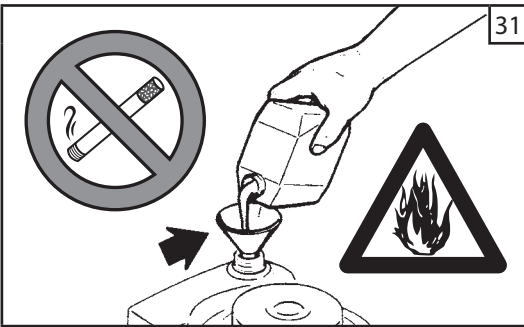

31

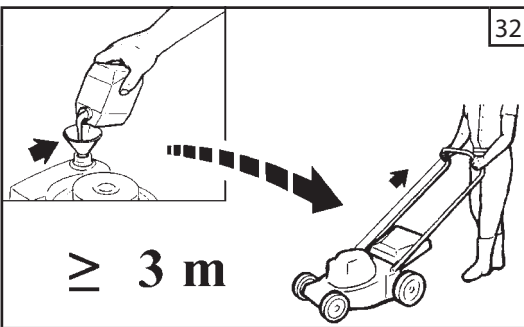

32

≥ 3 m

- لا تقم بتزويد الوقود والمحرك يعمل، أو حتى عندما يكون لا يزال ساخنا.
- خزن الوقود في أوعية مخصصة لهذا الاستخدام (صورة 30).
- قم بعمل التزود بالوقود في الهواء الطلق ولا تدخن أثناء العملية (صورة 31).
- ضع في أرض خالية، أوقف المحرك ودعه يبرد قبل أن تشرع في تزويد المنشار بالوقود.
- انزع سدادة الوقود ببطء لكي تحرر الضغط ولكي تتحاشي تسرب الوقود.
- شدّ سدادة الوقود بإحكام بعد التزويد بالوقود. قد يسبب الاهتزاز والتذبذب فك السدادة وتسرب الوقود.
- جفف الوقود المتسرب من الوحدة. انقل الماكينة على بعد 3 أمتار من موقع التوريد قبل أن تبدأ تشغيل المحرك (صورة 32).
- لا تحاول مطلقا حرق الوقود المتسرب في أية ظروف.
- لا تدخن أثناء التعامل مع الوقود أو أثناء تشغيل الماكينة.
- خزن الوقود في مكان بارد، جاف وجيد التهوية.
- لا تقم بتخزين الوقود في أماكن بها أوراق جافة، وقش، وورق الخ.
- احفظ الوحدة والوقود في أماكن لا تتلامس فيه أبخرة الوقود مع اللهب أو الشعلات الحرة، غلايات الماء الخاصة بالتدفئة، محركات كهربية أو قواطع كهربية، أفران، الخ.
- لا تقم بتاتا بإزالة سدادة خزان البنزين عندما يكون المحرك في حالة حركة أو ساخنا.
- لا تستخدم الوقود في عمليات التنظيف.
- انتبه لئلا تنثر الوقود على ملابسك الخاصة.

التجميع

كيس جمع العشب

ركب العارضة (N، صور 21-22).

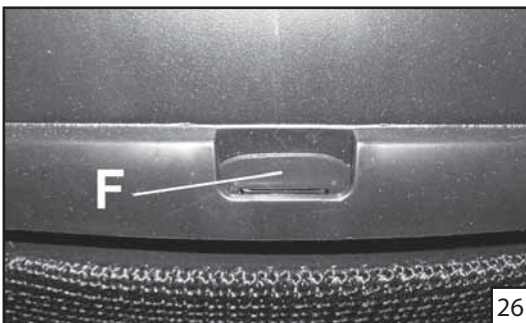
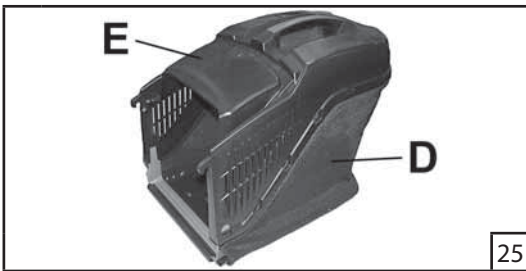
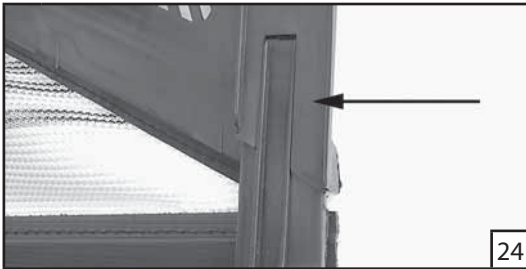
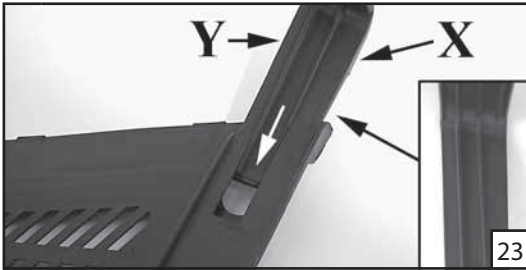
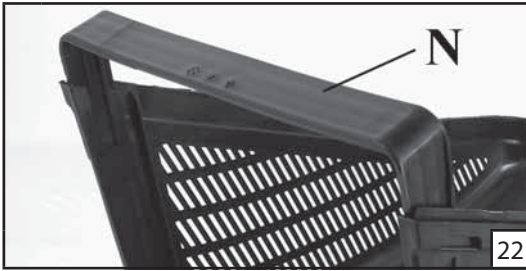
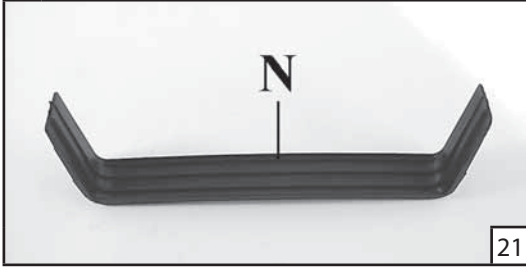

⚠ تنبيه! - للعارضة اتجاه للتركيب. الجانب (X، صورة 23) أكبر ويجب أن يظل ناحية السلة من الخارج. الجانب (X، صورة 23) أكبر ويجب أن يظل ناحية السلة من الخارج. العارضة يجب دفعها إلى آخرها حتى يتم الربط (صورة 24). ملاحظة هامة: يمكن سماع صوت تمام الربط.

ركب بعد ذلك الجزء الشبكي (D، صورة 25) مع الجزء الثابت (E) من خلال الروابط الخاصة (F، صورة 26). ابدأ من الجزء الخلفي لكي تنتهي على الجانبين.

تحديد وضع الكيس (صورة 27-28)

- ارفع العاكس (G).
- ادمع المشبكين (H) إلى محور العاكس (I).
- انزل العاكس وتأكد من أن غلق الجزء العلوي من كيس جمع العشب كليًا.

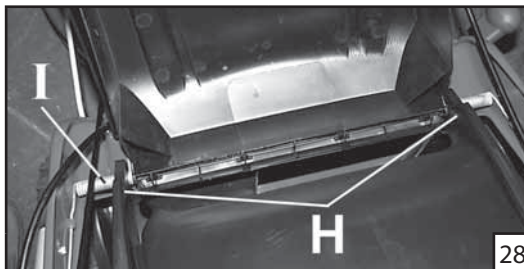

قبل التشغيل

ملاحظة: فيما يتعلق بالمحرك، انظر الكتيب المرفق.

تركيب المقود (صور 16-17-18)

ارفع المقود كما في الصورة 16. احكم شدّ المقابض (A، صورة 18) بعد وضع المقود (B) وتقرير ارتفاع المقود، باختيار أحد الموضعين (C، صورة 17).

ارتفاع المقود (صورة 18)

فك براغي المقبض (A) وارفع أو أخفض المقود (B).

تركيب لوحة الأدوات (صورة 15C)

قم بتركيب لوحة الأدوات (L) من خلال البرغيين (M).

حزام ربط

ثبت الكوابل على عجلة القيادة بإحزمة الربط الخاصة (صورة 15D).

سلة صلبة

قم بتجميع السلة بواسطة الروابط الخاصة والبراغي (صورة 19).

تحديد وضع الكيس (صورة 20)

ارفع العاكس (A) وحدد وضع الكيس في الجزء العلوي من هيكل الجازة.

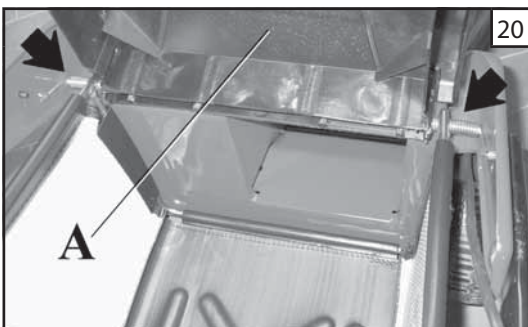
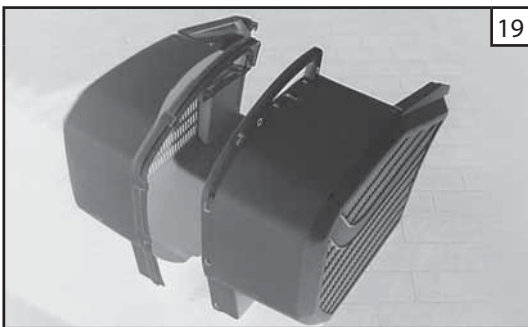
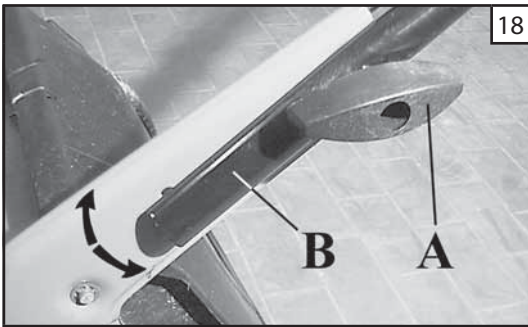
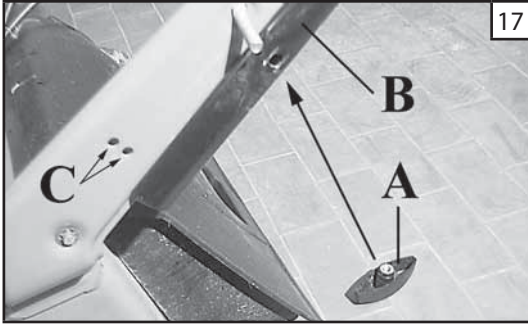
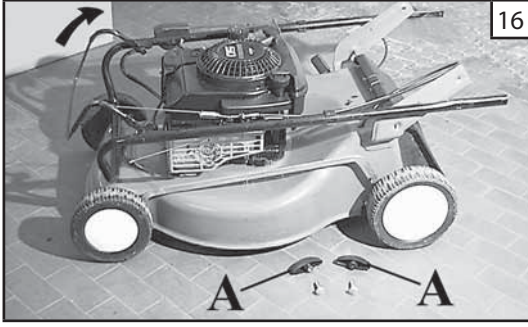

ملابس السلامة الواقية

عند العمل بجزارة العشب، استخدم دائما ملابس سلامة واقية معتمدة. إن ارتداء ملابس واقية لا يلغي أخطار الإصابة ولكنها تحد من أثر الضرر في حالة وقوع حادث. اطلبوا النصيحة من البائع الذي تتقون فيه لاختيار الملابس المناسبة.

الذي يجب أن يكون مناسباً وليس معيقاً. ارتدي ملابس لصيقة واقية. السترة (صورة 11) ومريلة العمل (صورة 12) للحماية هي ملابس مثالية.

ارتدي أحذية سلامة مزودة بنعول مضادة للانزلاق مزودة بأطراف من الصلب (صورة 13). ارتدي نظارات أو قناع واق (صورة 14)!

استخدم حماية من الضجيج؛ على سبيل المثال سماعات الأذن (صورة 15A) أو سدادات. إن استخدام حماية للسمع يتطلب حرصاً واحتياطاً خاصاً لأن سماع استيعاب الإنذارات الصوتية في حالة الخطر (الصراخ، الإنذار، الخ) يصبح محدوداً.

ارتدي قفازات (صورة 15B) تسمح بأقصى قدر من امتصاص الذبذبة أو الاهتزاز.

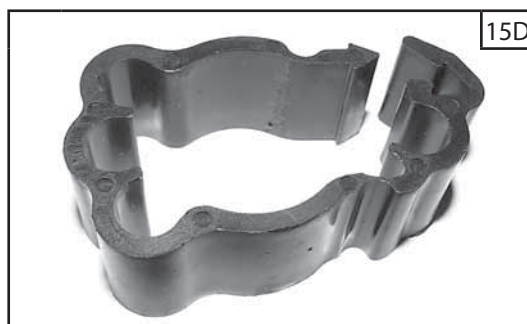
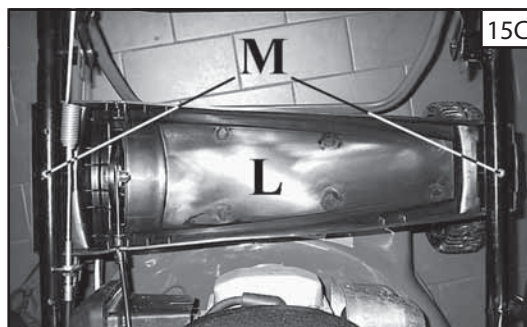
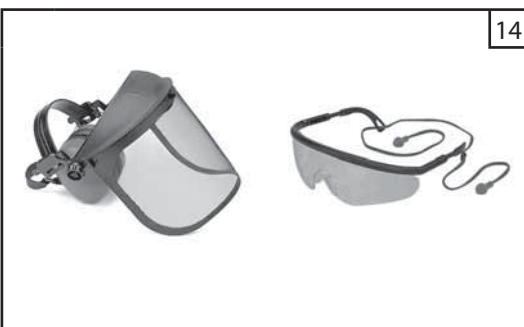

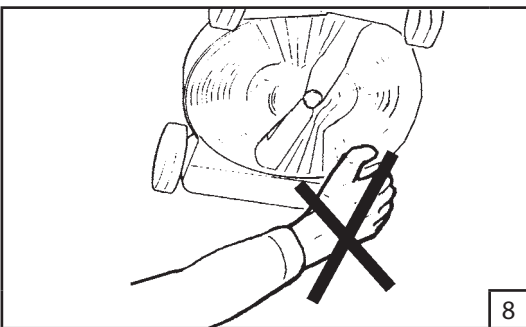
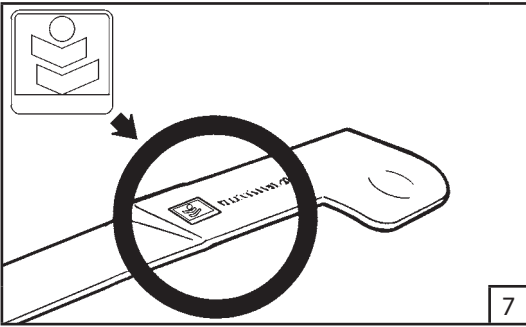
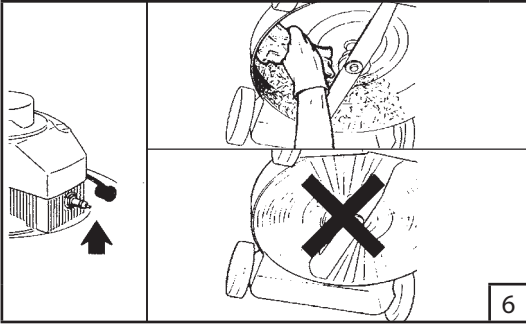
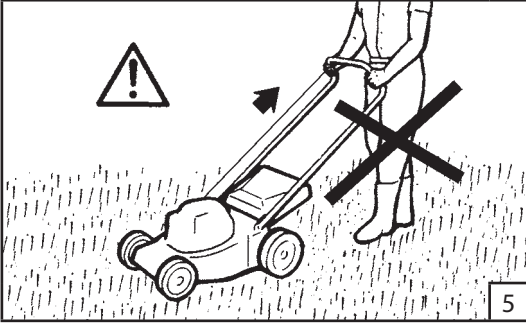

بجسم غريب. تأكد ما إذا كانت آلة قص الأعشاب تالفة وقم بإجراء الإصلاحات على الحالة قبل بدء تشغيلها أو استخدامها (صورة 6).

15. تأكد من استعمال أدوات قص أصلية (صورة 7).

16. قبل الاستعمال، أكشف دائماً على الشفرة وصامولة الشفرة بالنظر، ومن عدم تلف أو استهلاك مجموعة جهاز القص.

17. احفظ جميع البطاقات التي لها علامة خطر في مكان آمن وفي حالة ممتازة. في حالة الضرر أو التدهور يلزم الاستبدال فوراً (انظر صفحة 3).

18. لا تستخدم الماكينة لاستخدامات مختلفة عن تلك الواردة في الدليل (أنظر صفحة 16).

19. اتبع دائماً تعليماتنا لعمليات الصيانة.

20. لا تعمل بالماكينة التالفة التي تم إصلاحها على نحو سيء، أو تم تركيبها أو تعديلها على نحو اعتباطي. لا تقطع أو تضرر أو تبطل فعالية أية أداة للسلامة.

21. ا تنفذ وحده عمليات أو إصلاحات لا تدخل ضمن الصيانة العادية. توجه إلى ورش متخصصة ومرخص لها فقط.

22. في حالة الحاجة لعدم تشغيل الماكينة، فلا تتركها في المكان، وإنما قم بتسليمها إلى البائع الذي سوف يعتني بتصريفها على النحو الصحيح.

23. سلم أو أعر الماكينة فقط لأشخاص خبراء وعلى دراية بتشغيله والاستخدام السليم للماكينة. سَلِّم أيضاً الدليل وتعليمات الاستخدام لكي يقرأها قبل بداية العمل.

24. توجه دائماً إلى بائعك لأي إيضاح آخر أو تدخل أساسي.

25. احفظ بحرص الدليل التالي واستشره قبل كل استخدام للماكينة.

26. هذا الجهاز ليس مخصصاً للاستخدام من أشخاص (بما في ذلك الأطفال) لديهم قدرات منخفضة بدنية وحركية وعقلية أو يفتقدون الخبرة والمعرفة إلا إذا تم الإشراف عليهم أو تدريبهم على الجهاز بواسطة شخص مسئول عن سلامتهم. ينبغي الإشراف على الأطفال لضمان ألا يعبتوا بالجهاز.

27. لا تلمس بتاتا الأجزاء المتحركة أو الساخنة، مثل كاتم الصوت (صورة 8).

قواعد الأمان

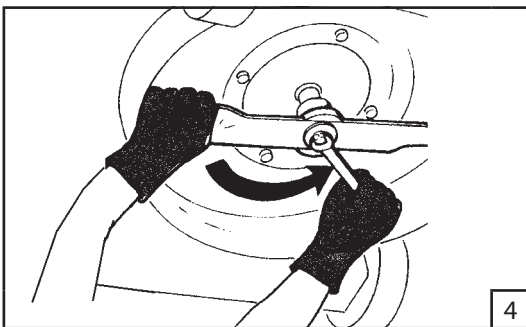
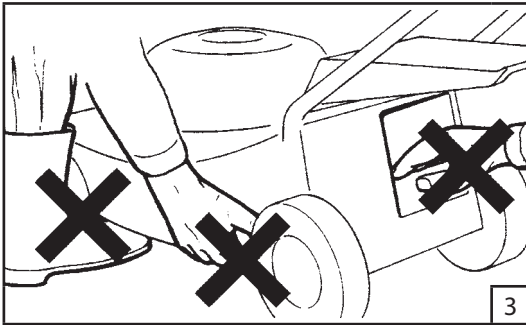
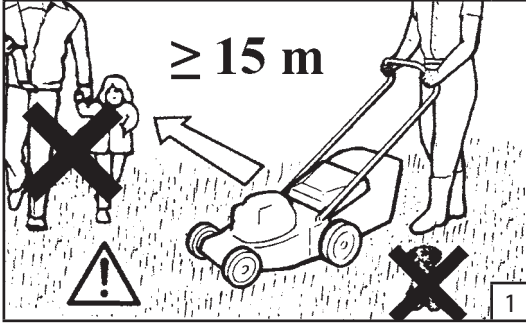

⚠ تحذير - إن الماكينة، إذا ما استخدمت جيدا، هي أداة للعمل سريعة ومريحة وفعالة؛ أما إذا ما استخدمت بشكل غير صحيح أو دون الاحتياطات المناسبة فقد تصبح أداة خطيرة. حتى يصبح عملكم دائما ممتعا وآمنا، احترموا بصرامة قواعد السلامة المبينة أدناه وعبر هذا الدليل.

⚠ تنبيه: نظام الإشعال في وحدتكم ينتج مجالا مغناطيسيا له كثافة منخفضة جدا. قد يتداخل هذا المجال مع بعض أجهزة تنظيم النبض. وحتى يمكن تخفيض مخاطر الإصابة الخطيرة أو المميتة فإن الأشخاص الذين يستخدمون أجهزة تنظيم النبض ينبغي أن يستشيروا الطبيب الخاص بهم أو الشركة المصنعة لجهاز تنظيم النبض قبل استخدام هذه الماكينة.

⚠ تنبيه! - القوانين المحلية يمكن أن تقيد استخدام الماكينة.

⚠ تحذير - قم بقراءة دليل المحرك المرفق يحتوي على معلومات هامة.

1. اقرأ بحرص واتبع التعليمات المكتوبة على البطاقات المثبتة على الماكينة (انظر صفحة 3).
2. تأكد من عدم وجود أي شخص، وبصورة خاصة الأطفال بالقرب من آلة قص الأعشاب (صورة 1).
3. لا تسمح باستخدام آلة قص الأعشاب من الأشخاص الذين ليس لديهم لا العمر، ولا الخبرة، ولا القوة البدنية اللازمة أو بعد تعاطي الكحوليات، والمخدرات، والعقاقير (صورة 2).
4. لا تقرب اليدين والقدمين من غطاء حماية الشفرات عندما يكون المحرك قيد التشغيل (صورة 3).
5. فكروا دائما في سلامتكم الشخصية وارتدوا ملابس تناسب هذا الهدف. ارتدي دائما أحذية قوية ولا ترتدي بناتا الأحمية المفتوحة. ارتدي دائما نظارات الوقاية أو أي وقاية للعينين قبل البدء بالعمل. عند استعمال آلة قص الأعشاب/ ارتدي دائما سروال طويل (راجع الصفحة 6).
6. الوعي بكيفية استخدام آلة قص الأعشاب وأدوات التحكم الخاصة بها وبصفة خاصة كيفية إيقافها في حالة الضرورة الملحة.
7. تأكد دائما من شد جميع الصواميل وبراغي آلة قص الأعشاب بصورة جيدة (صورة 4).
8. استعمل آلة قص الأعشاب فقط بعد التأكد من تركيب جميع معدات الأمان بدقة وبصورة سليمة.
9. قم بإيقاف المحرك قبل ترك آلة قص الأعشاب وتأكد من توقف جميع الأجزاء الدوارة.
10. لا توقف مطلقا العاكس الخلفي في الوضع المرتفع (صورة 5).
11. إذا تركت آلة قص الأعشاب بدون مراقبة، قم بإيقاف المحرك وضعه في مكان مسطح.
12. القوانين المحلية يمكن أن تحدد القيود على أعمار القائمين على التشغيل واستخدام الماكينة في حالات معينة.
13. تذكر أن المالك أو القائم على التشغيل مسئول عن الحوادث والمخاطر التي يتعرض لها طرف ثالث أو منافع يمتلكها.
14. أوقف المحرك وافصل شمعة الإشعال: كل مرة تترك فيها الماكينة وقبل إزالة انسداد الشفرة أو التفريغ، انزع الكيس قبل تنظيف أية عمليات تنظيف أو إصلاح، وإذا بدأت آلة قص الأعشاب تتذبذب بطريقة غير طبيعية (راجع الماكينة فورا)، وبعد الارتطام

ضرورة ارتداء سماعات الرأس (الموديل 53)



شرح رموز وتحذيرات السلامة

قبل البدء في تنفيذ أي نظافة أو إصلاح قم بإيقاف المحرك وأفصل سلك الشمعة.

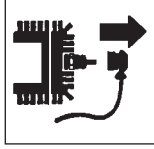

لا تقرب الأيدي والأقدام إلى غطاء الشفرة الواقي أثناء دوران المحرك.



انتبه! - تبقى الشفرات قيد العمل لبضع ثوان حتى بعد إطفاء المحرك.



اقرأ كتيب الاستخدام والصيانة قبل استخدام هذه الماكينة.



انتبه! - لا تجعل أحدا يقترب أثناء العمل. توخى الحرس في التعرض للأشياء.

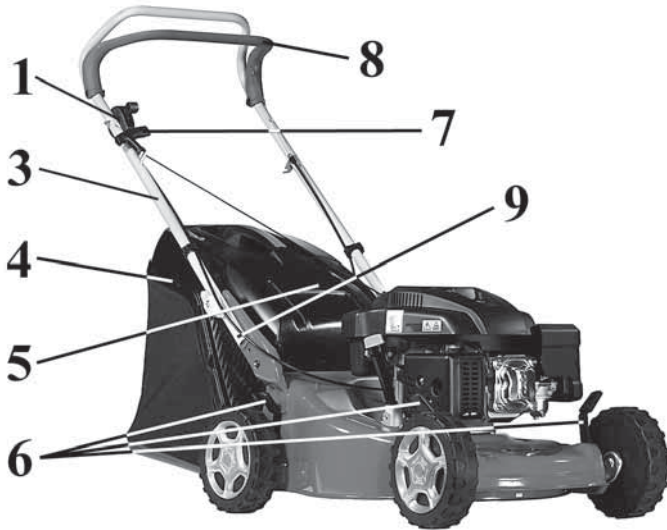
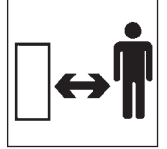

مكونات جزاة العشب

- 1 التحكم في التسريع
- 2 رافعة الاحتكاك
- 3 المقود
- 4 كيس جمع الأعشاب
- 5 عاكس خلفي
- 6 ضبط ارتفاع القص
- 7 مقبض بدء التشغيل
- 8 رافعة إيقاف المحرك
- 9 ضبط ارتفاع المقود

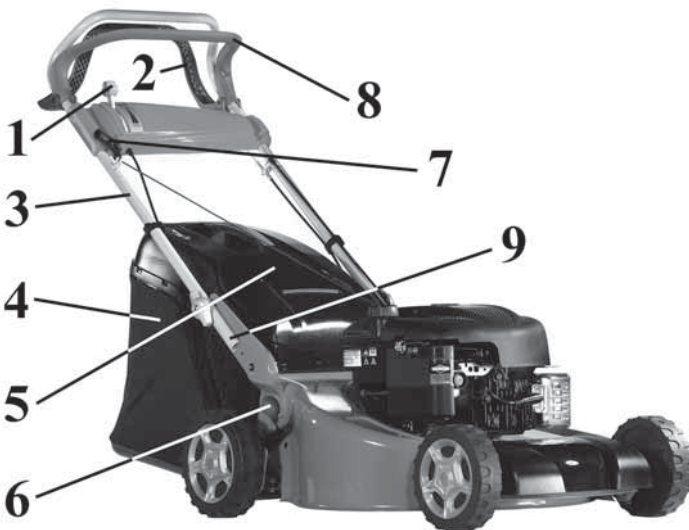

مقدمة

لحسن استخدام جزاة العشب ولتجنب وقوع الحوادث، لا تبدأ العمل دون قراءة هذا الدليل بأقصى درجة من العناية. ويبين هذا الدليل شرحا لتشغيل مختلف المكونات وتعليمات لعمليات المراجعة والصيانة الضرورية. ملاحظة هامة: الأوصاف والتوضيحات الواردة في الدليل الحالي لا يلتزم بها التزاما صارما. تحتفظ الشركة لنفسها بحق إدخال تعديلات إذا لزم الأمر دون الالتزام بتحديث هذا الدليل دائما.

انتبه!

خطر الضرر على السمع

في الحالات العادية للاستخدام قد تنطوي هذه الماكينة على مستوى تعرض شخصي ويومي للقائم على التشغيل من الضجيج يساوي أو يزيد على

(A) dB 85

فهرس

مقدمة

شرح رموز وتحذيرات السلامة

مكونات جزاة العشب

قواعد السلامة

ملابس السلامة الواقية

قبل التشغيل

بدء التشغيل

الاستخدام والإيقاف

التغطية

الاستخدام

نقل - تخزين

قبل إعادة تشغيلها

صيانة

مواصفات فنية

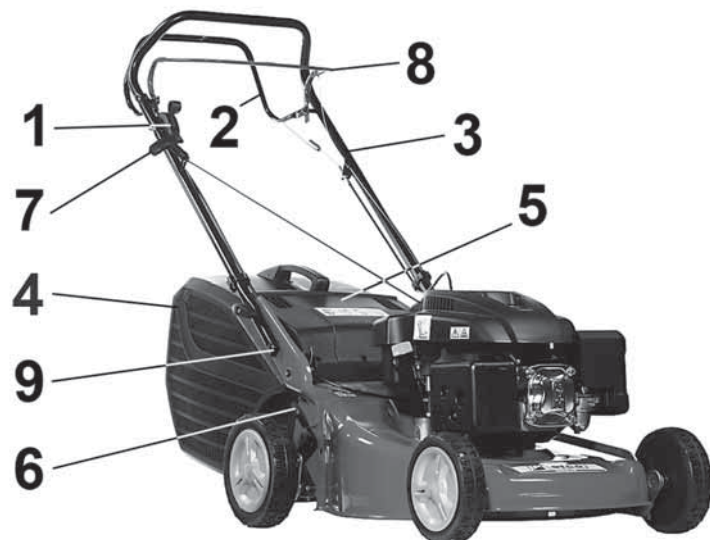
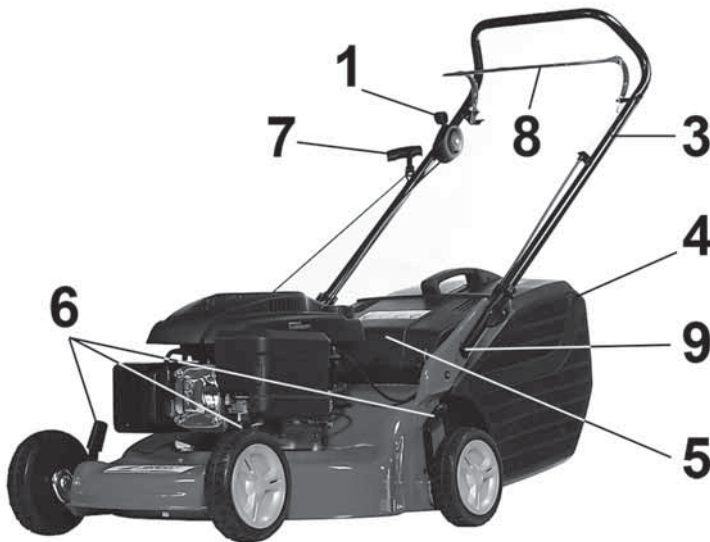

series
comfort^{plus} / **53 - 48 - 44**

دليل الاستخدام والصيانة

