

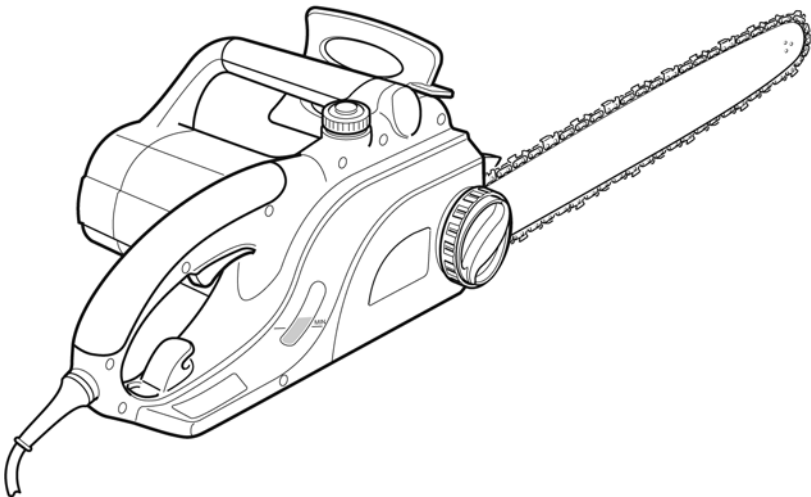

our **power**, your **passion**

GS 180 E - GS 200 E

SLO PRIROČNIK ZA UPORABNIKA



1 3 4 6 8 12 9 7

MAX 405 mm.

Emak **CE**
Via E. Fermi, 4-42011 Bagnolo in Piano (RE) Italy

ELECTRIC CHAIN SAW
2000W 230V
50Hz

Emak s.p.a.
Bagnolo in Piano (RE) ITALY

CE 2022
1143211961

LWA
108 dB

1 2 5 12 11 13 10 7

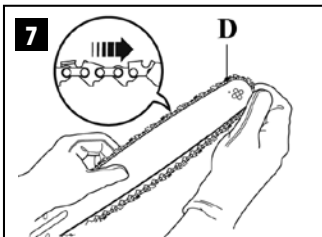
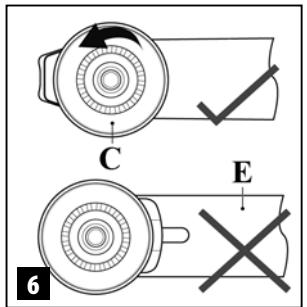
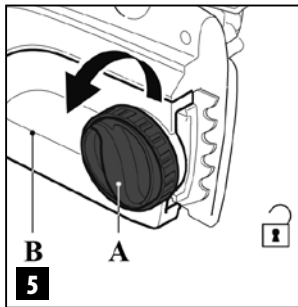
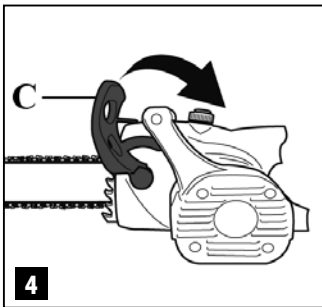
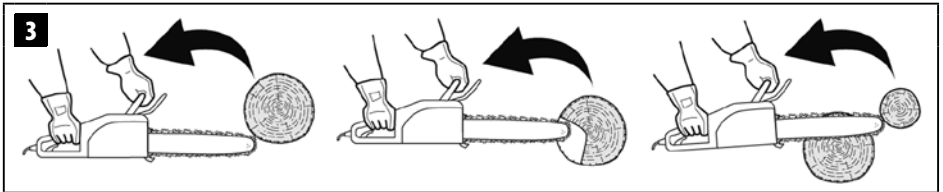
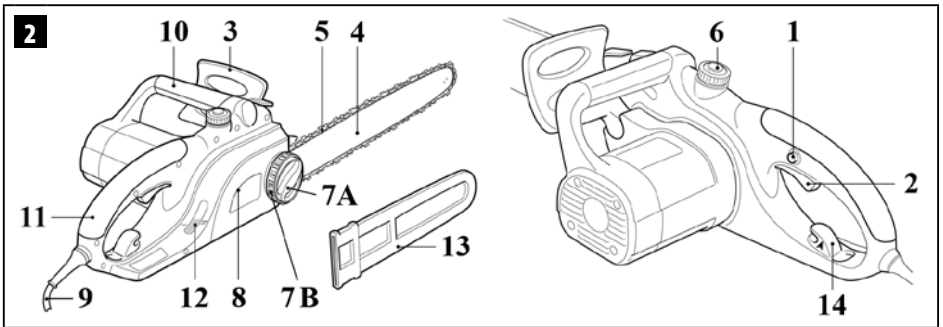

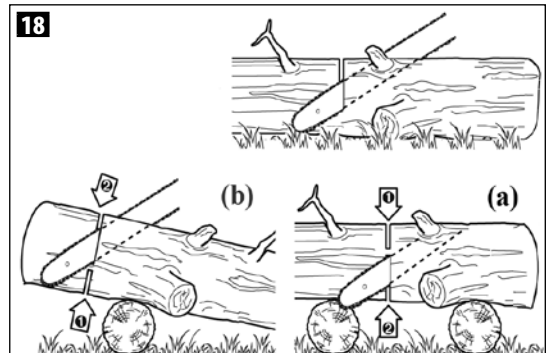
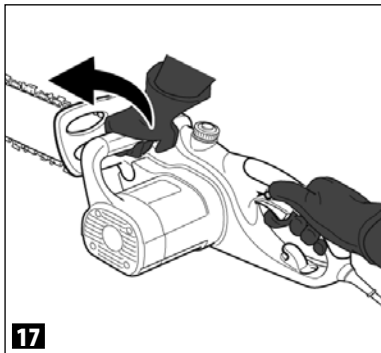
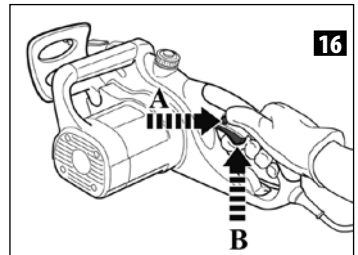
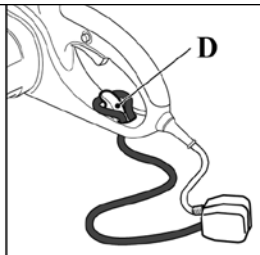
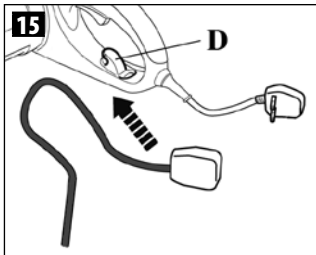
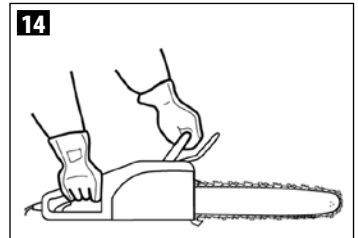
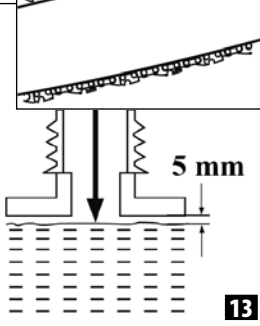
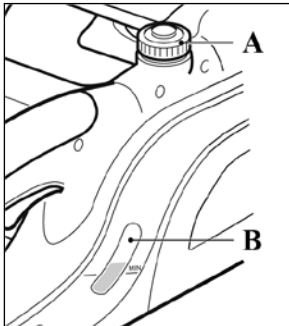
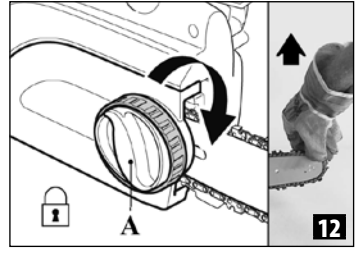
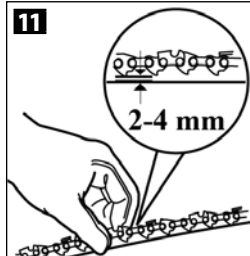
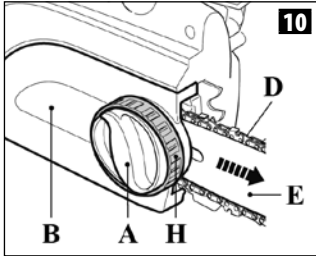
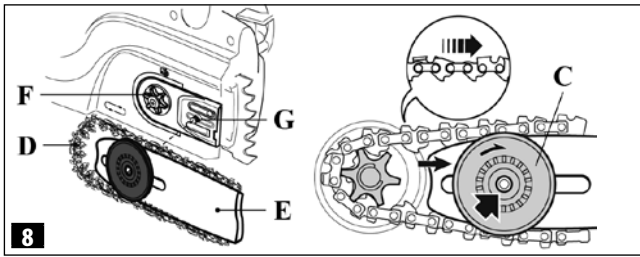

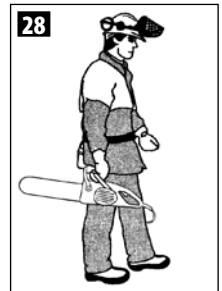
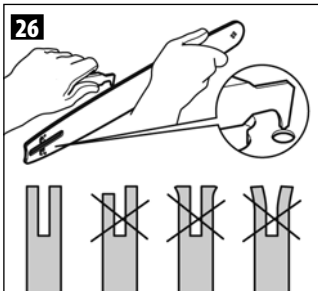
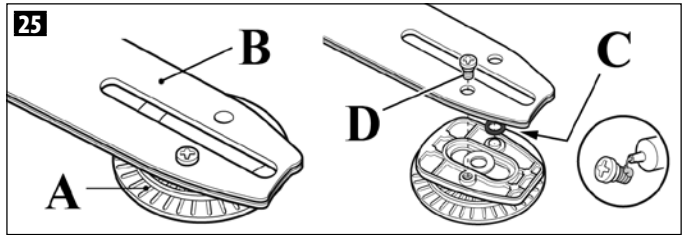
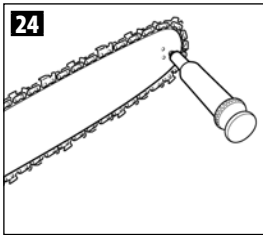
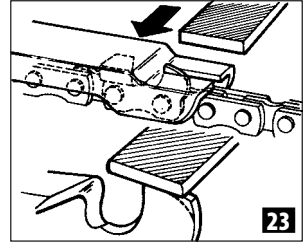
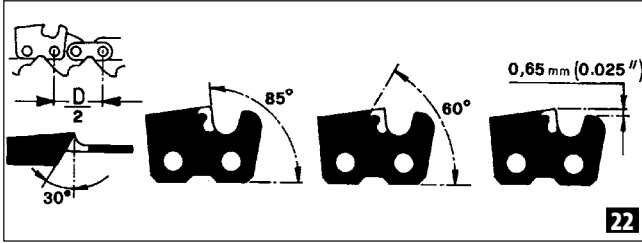
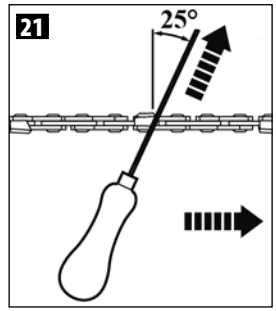
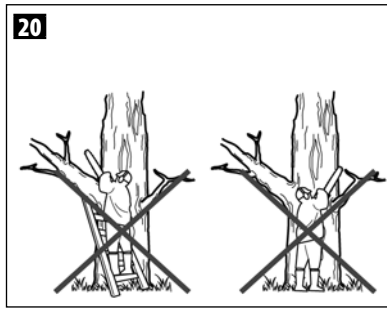
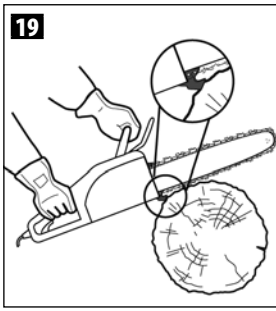

PREVOD ORIGINALNIH NAVODIL

UVOD

Za pravilno in varno uporabo stroja začnite z delom šele potem, ko ste pozorno prebrali navodilo za uporabo. V tem priročniku so predstavljena navodila za delovanje raznih delov ter navodila, ki so potrebna za kontroliranje in vzdrževanje.

Opomba: Ilustracije in opisi, ki se nahajajo v tem priročniku, niso zavezujoči. Podjetje si pridržuje pravico do eventualnih sprememb v priročniku, ne da bi ga moralo ob vsaki spremembi ažurirati.

Poleg navodil za uporabo vsebuje priročnik podatke, ki zahtevajo vašo posebno pozornost. Ti podatki so označeni s spodaj navedenimi simboli:

POZOR: Kadar obstaja nevarnost nastanka nezgod, telesnih ali celo smrtno nevarnih poškodb, oziroma hujših poškodb predmetov.

PREVIDNO: Kadar obstaja nevarnost, da se stroj ali kakšen sestavni del poškoduje.

POZOR

NEVARNOST POŠKODB SLUHA

OB NORMALNIH POGOJIH UPORABE STROJ
UPORABNIKA IZPOSTAVLJA
VSAKODNEVNEMU
NIVOJU HRUPA, KI JE ENAK ALI VIŠJI OD 85
dB (A)

KAZALO

1. RAZLAGA SIMBOLOV IN VARNOSTNIH OPOZORIL	7
2. SESTAVNI DELI ELEKTRIČNE ŽAGE	8
3. VARNOSTNA OPOZORILA	8
4. NAMESTITEV MEČA IN VERIGE	12
5. ZAGON	13
6. ZAUSTAVLJANJE MOTORJA	15
7. UPORABA	15
8. VZDRŽEVANJE	16
9. SKLADIŠČENJE	18
10. TEHNIČNI PODATKI	19
11. IZJAVA O SKLADNOSTI	20
12. GARANCIJSKA IZJAVA	21
13. ODPRAVA PROBLEMOV	22

1. RAZLAGA SIMBOLOV IN VARNOSTNIH OPOZORIL (Fig.1)

1. Preberite priročnik za uporabnika pred uporabo te naprave
2. Uporabljajte zaščito oči in ušesa
3. Ta znak vas opozarja na nevarnost in potrebno previdnost
4. Če se kabel poškoduje ali prereže, nemudoma izvalcite vtikač.
5. Električne žage ne izpostavljajte dežju ali visoki vlažnosti
6. Smer vrtenja verige – Največja dolžina reza
7. Naprava z dvojno izolacijo
8. Tehnični podatki
9. Tip stroja: **ELEKTRIČNA VERIŽNA ŽAGA**
10. Zagotovljen nivo hrupa
11. Serijska številka
12. Znak CE o skladnosti
13. Proizvodnja leto

INFORMACIJE ZA UPORABNIKA

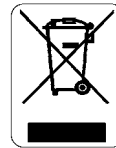

V skladu z direktivami 2011/65/ES in 2012/19/ES o zmanjšanju nevarnih snovi v električni in elektronski opremi (ROHS) in odstranjevanju odpadkov iz take opreme (WEEE).

Če se na napravi nahaja oznaka s prečrtanim košem za odpadke, to pomeni, da jo **morate** ob izteku njene življenjske dobe zavreči ločeno od drugih odpadkov.

Ko naprave ni več mogoče vzdrževati, jo je uporabnik dolžan odnesti na posebni center za zbiranje odpadne električne in elektronske opreme, če pa istočasno kupuje **nov izdelek podobne vrste, lahko starega vrne trgovcu po sistemu eno-za-eno (vračalna shema).**

Pravilno sortiranje in zbiranje zagotavlja, da se zavržena oprema vključi v okolju prijazen sistem recikliranja, obdelave in odlaganja. Tako se izognemo možnim negativnim vplivom na okolje in zdravje, hkrati pa omogočimo ponovno uporabo materialov, uporabljenih za njeno izdelavo. Nedovoljeno odmetavanje odpadkov je neodgovorno in zakonsko kaznivo.

2. SESTAVNI DELI ELEKTRIČNE ŽAGE (Fig. 2)

1. Varnostna ročica
2. Stikalo za vklop/izklop
3. Ročica zavore verige
4. Meč
5. Veriga
6. Pokrov posode za olje
- 7A. Vrtljivi gumb za pričvrstitev pokrova verige
- 7B. Prižemni obroč za napenjanje verige
8. Ščitnik verige
9. Kabel - vtičač
10. Sprednji ročaj
11. Zadnji ročaj
12. Nivo olja
13. Ščitnik za verigo
14. Kavelj za fiksiranje kabla

3. VARNOSTNA PRAVILA

⚠ Splošna varnostna opozorila za delo z orodjem

⚠ POZOR - Preberite vsa opozorila in navodila v celoti. Neupoštevanje opozoril in navodil ima lahko za posledico električni udar, požar in/ali hude telesne poškodbe.

Vsa opozorila in navodila shranite za kasnejšo rabo.

Termin »električno orodje« v opozorilih se nanaša na električna orodja, ki delujejo s pomočjo priključitve na električno omrežje (s priključno vrvico) ali s pomočjo akumulatorja (brez priključne vrvice).

1) Varnost v delovnem območju

a) Delovno območje naj bo vselej urejeno in dobro osvetljeno. Prostori, ki so zatrpani in/ali slabo osvetljeni, lahko povzročijo delovne nezgode.

b) Električnih orodij nikdar ne vklopite v eksplozivni atmosferi, na primer, če so v zraku hlapi vnetljivih snovi, plini ali prašne snovi. Pri delu z električnimi orodji nastajajo iskre, ki lahko povzročijo vžig prahu ali hlapov.

c) Poskrbite, da med delovanjem električnega orodja v bližini ni otrok in drugih prisotnih oseb. Če vas pri delu kaj zmoti, lahko izgubite nadzor nad orodjem.

2) Varnost pri delu z električnim orodjem

a) Vtiči električnega orodja mora ustrezati vtičnici. Vtiča nikdar in na noben način ne predelujte. Pri električnih orodjih z ozemljitvenim vodom ne uporabljajte razdelilnikov. Nepredelani vtiči in ustrezne vtičnice zmanjšujejo nevarnost električnega udara.

b) Izogibajte se temu, da bi se s telesom dotikali površin, ki so v stiku z zemljo oziroma maso, npr. cevi, radiatorjev, štedilnikov in hladilnikov. Če je telo v stiku z zemljo oziroma maso, se s tem povečuje nevarnost električnega udara.

c) Ne izpostavljajte električnih orodij dežju in ne uporabljajte jih v vlažnih prostorih. Vstop vode v električno orodje povečuje nevarnost električnega udara.

d) S priključno vrvico ne ravnejte na neprimeren način. Ne uporabljajte priključne vrvice za prenašanje ali vlečenje električnega orodja in ne vlecite z njo vtiča iz vtičnice električnega omrežja. Pazite na to, da bo priključna vrvica odmaknjena od virov toplote, olja, ostrih robov in gibajočih se delov. Poškodovan ali zavozlan električni priključni kabel povečuje nevarnost električnega udara.

e) Kadar električno orodje uporabljate na prostem, uporabite podaljšek, ki je primeren za uporabo na prostem. Uporaba primernega kabselskega podaljška zmanjšuje nevarnost električnega udara.

f) Če se ne morete izogniti uporabi električnega orodja v vlažnem prostoru, poskrbite, da bo napajalni vod zaščiten z zaščitnim stikalom na diferenčni tok (RCD). Uporaba zaščitnega stikala na diferenčni tok zmanjšuje nevarnost električnega udara.

3) Osebna varnost

- a) **Pri delu z električnimi orodji bodite zelo previdni, imejte orodje ves čas pod nadzorom in delajte po zdravi pameti. Ne uporabljajte električnega orodja, če ste utrujeni ali pod vplivom mamil, alkohola ali zdravil. Že en sam trenutek nepazljivosti pri uporabi električnega orodja je zadosti, da pride do hudih telesnih poškodb.**
- b) **Uporabljajte osebna zaščitna sredstva. Vselej uporabljajte primerno zaščito za oči. Zaščitna sredstva, na primer protiprašne maske, zaščitna nezdrsna obutev, čelada in protihrupni ščitniki zmanjšujejo tveganje za nastanek telesnih poškodb.**
- c) **Pazite, da ne pride do nehotenega vklopa orodja. Prepričajte se, da je stikalo v izklopljenem položaju, preden priključite orodje na električno omrežje in/ali na akumulatorski komplet oziroma preden ga dvignete ali prenašate. Prenašanje električnih orodij s pritisnjenim stikalom ali priključene na omrežje s stikalom v položaju vklopa lahko povzroči delovne nezgode.**
- d) **Pred vklopom električnega orodja odstranite z njega pripomočke za nastavitve. Ključ, ki je ostal na vrtljivem delu električnega orodja, lahko povzroči telesne poškodbe.**
- e) **Pri delu se ne nagibajte. Ohranjajte primeren delovni položaj in ravnotežje. To vam bo omogočilo boljše vodenje orodja v nepredvidenih situacijah.**
- f) **Primerno se oblecite. Ne oblecite ohlapnih oblačil in ne nosite nakita. Poskrbite, da bodo vaši lasje, oblačila in rokavice vselej oddaljeni od gibljivih delov orodja. Ohlapna oblačila, nakit in dolgi lasje se lahko zapletejo med gibljive dele.**
- g) **Če ima orodje pripomočke za priključitev na napravo za odsesovanje in zbiranje prahu, se prepričajte, da so le-ti priključeni in uporabljeni na pravilen način. Uporaba takšnih pripomočkov lahko zmanjša tveganja, ki so povezana s prahom.**

4) Uporaba in vzdrževanje električnega orodja

- a) **Z električnim orodjem ne delajte na silo. Uporabljajte orodje, ki je primerno za delo, katerega morate opraviti. Pravilno izbrano električno orodje vam omogoča učinkovito in varno opravljanje dela, v kolikor se držite predvidenih delovnih omejitev.**
- b) **Ne uporabljajte električnega orodja, če stikalo za vklop in izklop ne deluje pravilno. Električno orodje, ki se ga ne da upravljati s stikalom, je nevarno in ga je treba nemudoma popraviti.**
- c) **Pred vsako nastavitvijo, menjavo priključkov ali odložitvijo električnega orodja potegnite vtič iz omrežne vtičnice in/ali odstranite akumulatorski komplet. Tovrstni preventivni varnostni ukrepi zmanjšujejo tveganje nehotenega vklopa električnega orodja.**
- d) **Električno orodje, ki ga ne uporabljate, odložite na takšnem mestu, kjer ni dostopno otrokom, in ne dovolite uporabe orodja neizkušenim osebam, ki niso seznanjene s pričujočimi navodili. Električna orodja so v rokah neizkušenih oseb nevarna.**
- e) **Opravljanje potrebna vzdrževalna dela na električnih orodjih. Preverjajte, da gibljivi deli niso napačno montirani ali blokirani, da nimajo razpok in da nimajo drugih poškodb, ki bi utegnile vplivati na pravilno delovanje električnega orodja. Če je električno orodje poškodovano, ga dajte pred uporabo popraviti. Številne nesreče pri delu nastanejo zaradi slabega vzdrževanja električnih orodij.**
- f) **Rezila naj bodo vselej čista in ostra. Pri dobro vzdrževanih rezilih z nabrušenimi robovi je verjetnost blokiranja manjša in lažje jih je voditi.**
- g) **Električno orodje, pribor itd. uporabljajte v skladu s temi navodili in na način, ki je predviden za tovrstno električno ročno orodje, pri tem pa upoštevajte delovne**

okoliščine in za izvedbo predvidene postopke. Uporaba električnega orodja za dela, ki se razlikujejo od predvidenih, lahko privede do nevarnih situacij.

5) Servisiranje

a) Električno orodje lahko popravljajo samo usposobljeni strokovnjaki ob uporabi izključno originalnih nadomestnih delov. Na ta način bo zagotovljena trajna varnost električnega orodja.

Varnostna opozorila za motorne žage:

- **Med delom z motorno žago pazite, da se z nobenim delom telesa ne približate verigi.** Pred zagonom motorne žage preverite, da se veriga ničesar ne dotika. Trenutek nepazljivosti pri delu z motorno žago je dovolj, da veriga zgrabi kos oblačila ali del telesa.
- **Z desno roko morate ves čas držati zadnji ročaj, z levo pa sprednjega.** Motorne žage nikdar ne držite drugače, saj bi z zamenjavo rok povečali nevarnost nastanka telesnih poškodb.
- **Orodje držite za izolirane površine ročajev, kadar bi pri delu lahko prišlo v stik s skritimi kablji ali svojim napajalnim kablom.** Delovno orodje, ki pride v stik z vodnikom »pod napetostjo«, lahko spravi »pod napetost« tudi kovinske dele električnega orodja in izpostavi uporabnika električnemu udaru.
- **Nosite zaščitna očala in zaščitne slušalke.** Priporočamo tudi druge zaščitne pripomočke za glavo, roke, noge in stopala. Nošnja primernih zaščitnih oblačil zmanjšuje nevarnost poškodb zaradi odletavajočih trsk in nehotenega dotika verige.
- **Ne uporabljajte motorne žage na drevesu.** Uporaba motorne žage medtem ko ste na drevesu, lahko povzroči telesne poškodbe.
- **Poskrbite, da boste imeli vselej dobro oporo, in motorno žago uporabljajte samo tedaj, ko stojite na nepremični, varni in ravni površini.** Spolzke in nestabilne površine, na primer lestev, lahko povzročijo izgubo ravnotežja in nadzora nad motorno žago.

- **Kadar žagate vejo, ki je napeta, bodite pozorni na nevarnost povratnega udarca.** Ob sprostitvi napetosti v lesnih vlaknih lahko prej obremenjena veja udari uporabnika in/ali sunkovito odbije motorno žago, tako da uporabnik izgubi nadzor nad njo.
- **Pri žaganju grmov in mladega grmičevja.** Tanke veje se lahko zagozdijo v verigi, katera jih lahko zažene v vas in povzroči izgubo ravnotežja.
- **Motorno žago prenašajte za sprednji ročaj, potem ko jo ugasnete, in to tako, da jo držite proč od sebe.** Kadar prenašate ali spravljate motorno žago, morate nanjo vselej namestiti zaščitni pokrov meča. Pravilno rokovanje z motorno žago zmanjša tveganje nehotenega dotika z verigo.
- **Upoštevajte navodila za mazanje, napenjanje verige in uporabo nadomestnih delov.** Pravilna napetost verige zmanjšuje možnost nezgodnega stika z verigo v gibanju.
- **Ročaja naj bosta suha, čista, brez sledov olja ali masti.** Ročaja, ki ju prekrivata mast in olje, sta spolzka, kar lahko povzroči izgubo nadzora.
- **Motorno žago uporabljajte samo za žaganje lesa.** Ne uporabljajte motorne žage v nepredvidene namene. Na primer: ne uporabljajte motorne žage za žaganje plastike, gradbenih materialov oziroma drugih nelesenih snovi. Pravilna napetost verige zmanjšuje možnost nezgodnega stika z verigo v gibanju.

Vzroki za povratni udarec in kako ga uporabnik lahko prepreči:

Do povratnega udarca lahko pride tedaj, kadar se s konico ali koncem meča dotaknete kakšnega predmeta, oziroma kadar se les zapre in stisne verigo v rezu (slika 3).

Dotik s koncem meča lahko v določenih primerih povzroči nenaden sunek v nasprotno smer, kar potisne meč navzgor in nazaj proti uporabniku.

Stisnitev verige na zgornji strani meča lahko nenadoma potisne verigo nazaj proti uporabniku.

V obeh primerih lahko pride do izgube nadzora nad motorno žago, kar lahko povzroči hude telesne poškodbe. Ne zanašajte se izključno na v motorni žagi vgrajene varnostne naprave. Uporabnik motorne žage je dolžan poskrbeti za odpravo tveganja za nastanek delovnih nezgod ali telesnih poškodb pri delu z žago.

Povratni udarec je rezultat napačnega načina rabe orodja in/ali nepravilnih postopkov ali pogojev uporabe in se ga da preprečiti z upoštevanjem spodaj navedenih varnostnih ukrepov:

- **Čvrsto držite žago z obema dlanema, s palcema in prsti okrog ročajev motorne žage, roki in telo pa imejte v takšni drži, v kateri boste lahko obvladali sile povratnega udarca.** *Silo povratnega udarca je možno obvladati, če ste nanj pripravljeni. Motorne žage ne izpustite iz rok.*
- **Pri žaganju nikoli ne držite verižne žage višje od ramen in ne nagibajte se naprej.** *Na ta način preprečite nehotene dotike z okončinami in si omogočite boljše obvladovanje motorne žage v nepredvidenih situacijah.*
- **Uporabljajte samo nadomestne meče in verige, ki jih je odobril proizvajalec.** *Neprijemni meči in verige lahko privedejo do pretrganja verige in/ali povratnega udarca.*
- **Pri brušenju in vzdrževanju verige upoštevajte navodila proizvajalca.** *Čim večja je globina reza, tem močnejši je lahko povratni udarec.*

⚠ OPOZORILO – ob pravilni uporabi je električna žaga hitro, enostavno za uporabo in učinkovito orodje. Ob nepravilni ali nepredvidni uporabi lahko postane nevarno orodje. Za prijetno in varno delo vedno strogo upoštevajte naslednja in vsa druga varnostna navodila, navedena v tem priročniku.

⚠ POZOR: Pogonski sistem vašega stroja povzroča zelo šibko elektromagnetno polje. To elektromagnetno polje lahko moti delovanje nekaterih srčnih spodbujevalnikov. Za zmanjšanje tveganja za nastanek hudih zdravstvenih posledic ali smrti morajo osebe, ki imajo

vgrajen srčni spodbujevalnik, pred uporabo stroja prositi za nasvet svojega osebnega zdravnika in proizvajalca srčnega spodbujevalnika.

⚠ POZOR! - Predpisi, veljavni v posameznih državah, lahko omejijo uporabo stroja.

- 1 - Ne uporabljajte stroja, če se pred tem niste poučili o posebnostih njegove uporabe. Uporabnik brez izkušenj mora pred uporabo na poljedelski površini opraviti ustrezne vaje.
- 2 - Električno žago smejo uporabljati le fizično sposobne odrasle osebe, ki poznajo navodila za uporabo.
- 3 - Meč in verigo namestite preden žago priključite na električno omrežje.
- 4 - Nikoli ne zaženite električne žage brez nameščenega ščitnika verige.
- 5 - Prepričajte se, na napetost in frekvenca električnega toka ustrežata vrednostim, navedenim na ploščici.
- 6 - Nikoli ne uporabljajte poškodovanih kablov, vtikačev ali podaljškov, ali takih, ki ne ustrezajo zahtevam ustreznih predpisov.
- 7 - Če se kabel poškoduje ali prereže, nemudoma izvlcite vtikač. Električna povezava mora biti postavljena tako, da je ljudje ali vozila ne morejo poškodovati in s tem ogroziti tako sebe kot vas.
- 8 - Med delom preverite položaj kabla: nikoli ne sme prečkati delovnega področja žage in/ali biti napet. Nikoli ne žagajte v bližini drugih električnih kablov.
- 9 - Žagajte samo, če imate stabilno in varno stojišče. Z žaganjem lahko začnete šele, ko se veriga že giblje. Med žaganjem uporabljate zobe kot oporno točko.
- 10 - Poskrbite, da drevesa padajo v varni smeri.
- 11 - Na priključno gred stroja je prepovedano namestiti katerikoli delovni pripomoček, ki ga ni dobavil proizvajalec.
- 12 - Vse etikete z oznakami nevarnosti in varnostnimi navodili naj bodo brezhibne. V primeru poškodbe ali obrabe etiket, jih nemudoma zamenjajte (glejte Slika 1).
- 13 - Sami izvajajte samo rutinske vzdrževalne posege. Sami žage ne popravljajte.

Pokličite samo specializirane in pooblašene serviserje.

- 14 - Vedno spoštujte navodila proizvajalca v zvezi z vzdrževalnimi posegi.
- 15 - Pred vsako uporabo električne žage se prepričajte, da so vsi njeni deli pravilno delujejo.
- 16 - Nikoli ne delajte z žago, ki je poškodovana, zasilno popravljena ali neustrezno predelana. Ne odstranjujte, ne poškodujte in ne odklapljajte nobene od varnostnih naprav. Uporabljajte samo meče tistih dolžin, ki so navedene v tabeli (glejte stran 19).
- 17 - Vašo žago posodite le usposobljenim uporabnikom, ki poznajo njeno delovanje in pravilno uporabo. Drugim uporabnikom dajte priročnik z navodili za uporabo. Naj ga preberejo pred uporabo žage.
- 18 - Vse servisiranje električne žage, ki ni navedeno v tem priročniku, naj izvaja le strokovno usposobljeno osebje.
- 19 - Ta priročnik imejte med vsako uporabo vedno pri roki.
- 20 - Ne pozabite, da ste kot lastnik stroja oziroma njegov uporabnik odgovorni za delovne nezgode ali poškodbe, ki bi jih utrpeli tretje osebe ali njihovo imetje.

VARNOSTNA ZAŠČITNA OBLAČILA

⚠ Največ nesreč z verižnimi žagami se pripeti, ko veriga udari uporabnika. **Kadar uporabljate verižno žago, vedno nosite odobrena varnostna zaščitna oblačila.** Uporaba zaščitnih oblačil ne preprečuje tveganja poškodb, vendar pa v primeru nesreče zmanjšuje obseg poškodb. Zaupajte vašemu dobavitelju, da bo izbral za vas primerno opremo.

Oblačilo mora biti primerno in ne sme ovirati. Nosite prilagajoča, proti rezom odporna oblačila. **Proti rezom odporni suknjiči, delovne hlače in gamaše Oleo-Mac so idealni.** Ne nosite oblek, šalov, kravat ali verižic, ki bi se lahko zapletle v les ali trske. Zvijte in pokrijte dolge lase (npr. z ruto, kapo, zaščitno čelado, ipd.)

Zaščitni čevlji ali škornji z nedrsečim podplatom in neprebojnim varnostnim

vložkom.

Nosite zaščitno čelado na krajih, kjer so možni padajoči predmeti.

Nosite zaščitna očala ali ščitnik za obraz.

Uporabljajte zaščito proti hrupu; na primer ušesnike za zmanjšanje hrupa ali čepke. Uporaba zaščite sluha zahteva več pozornosti in previdnosti pri delu, saj je omejena tudi sposobnost sprejemanja zvočnih opozoril na nevarnost (kričanje, alarmi, ipd.).

Nosite proti rezom odporne rokavice.

Oleo-Mac ponuja kompleten izbor varnostne opreme.

4. MONTIRANJE MEČA IN VERIGE

⚠ POZOR – Pred kakršnikoli vzdrževalnimi deli potegnite vtič priključnega kabla iz vtičnice električnega omrežja. Pri montaži vselej nosite zaščitne rokavice. Uporabite samo meč in verigo, ki ju priporoča proizvajalec (stran 19).

- Potegnite ščitnik (slika 4) proti sprednjemu ročaju in se tako prepričajte, da zavora verige ni vključena.
- Obrnite vrtljivi gumb (A, slika 5) v smeri proti urnemu kazalcu in odstranite pokrov verige (B).
- Preverite, da je kolut za napenjanje verige (C) na meču (E) pravilno naravnan; po potrebi ga obrnite v smeri proti urnemu kazalcu (slika 6).
- Namestite verigo (D, slika 7) tako, da gledajo rezilni zobje v smer vrtenja, in jo vstavite v žleb na meču.
- Pri montaži poravnajte meč (E, slika 8) in verigo (D) s pogonskim zobnikom (F) in stojnim vijakom (G). Speljite verigo okrog pogonskega zobnika in nato nataknite meč na stojni vijak. Zavrtite kolut (C) v smeri urnega kazalca in tako prednapnite verigo.
- Znova montirajte pokrov verige (B, slika 10), pri čemer vstavite zob (L, slika 9) v ustrezno ležišče in nalahno zategnite vrtljivi gumb (A, slika 10). Ne zategnite vrtljivega gumba do konca; pred tem je

treba napeti verigo. Med zategovanjem vrtljivega gumba obračajte prižemni obroč (H) naprej ali nazaj, da se pravilno ujame s kolutom (C) na meču.

OPOMBA: -veriga (D) ae ni napeta.

Napetost verige

Pred uporabo in po prvih nekaj rezih vselej kontrolirajte napetost verige. Napetost redno kontrolirajte tudi med uporabo. Nove verige se od začetka uporabe lahko precej podaljšajo; to je normalen pojav v obdobju utekanja.

⚠ POZOR – Poskrbite, da bo veriga zmeraj pravilno napeta. Preveč ohlapna veriga povečuje nevarnost povratnega udarca in lahko izskoči iz žleba na meču; pri tem lahko utrpita poškodbe tako uporabnik kot sama veriga. Prevelika ohlapnost povzroči hitro obrabo verige, meča in pogonskega zobnika. Nasprotno pa preveč napeta veriga povzroča preobremenitev motorja, ki se lahko poškoduje. **Pravilna napetost verige zagotavlja optimalno rezanje, varnost in dolgo življenjsko dobo verige.** Življenjska doba verige je odvisna od pravilne napetosti, a tudi od pravilnega mazanja.

- Obračajte prižemni obroč (H, slika 10), dokler se veriga (D) ne dotakne spodnjega roba meča (E).
- Napetost verige kontrolirate tako, da jo privzdignete z roko (slika 11). Veriga je pravilno napeta, kadar se jo da na sredini meča privzdigniti za približno 2-4 mm. Veriga mora biti naravnana tako, da se jo dá z roko zlahka premikati.

⚠ POZOR - Za obračanje verige je treba pritisniti na ročico za plin. **Preverite, da vtič priključnega kabla NI vtaknjen v vtičnico električnega omrežja.**

- Nato dokončno zategnite vrtljivi gumb za pričvrstitev (A, slika 12) pokrova verige, pri čemer z roko privzdignite konico meča.

5. ZAGON

POLNENJE OLJA IN MAZANJE VERIGE

Veriga se podmazuje samodejno s pomočjo črpalke, ki običajno ne potrebuje vzdrževanja. Pretok olja nastavi proizvajalec in ustreza tudi najtežjim delovnim pogojem. Med rezanjem tanjših debel lahko pride do kapljanja olja. To je normalno.

- Preden odvijete pokrov polnilne odprtine skrbno očistite njeno okolico (A, Slika 13), tako da v posodo za olje ne padejo delci umazanije.
- Med delom opazujte nivo olja (B).
- Kadar nivo olja v posodi pade pod zarezo minimum, ga dolijte.
- Po polnitvi 2 - 3 krat poženite motor, da zagotovite dotok olja.
- Če pride do okvare, ne poskušajte sami popraviti naprave. Odnosite jo h pooblaščenemu trgovcu.

Pravilno mazanje verige med žaganjem zmanjšuje trenje med verigo in mečem na minimum in tako podaljšuje njuno življenjsko dobo. Vedno uporabljajte kvalitetno olje.

⚠ OPOZORILO - Nikoli ne uporabljajte odpadnega olja!

Vedno uporabljajte biološko razgradljivo sredstvo za mazanje (npr. eco-lube Oleo-Mac št. 001001548 (5ℓ) - 001001549 (1ℓ)), ki ustreza meču in verigi in je hkrati naravi, zdravju uporabnika in drugim delom žage prijazno.

⚠ OPOZORILO - Izvlecite vtič iz omrežja preden začnete s kakršnikoli posegom na opremi za žaganje.

⚠ Pred zagonom žage se prepričajte, da gibanje verige ni ovirano.

⚠ Po zagonu motorja trdno primite z levo roko sprednji ročaj in z desno roko zadnji ročaj (slika 14).

- Preden odložite električno žago, ugasnite motor.
- Pri žaganju nikoli ne držite verižne žage višje od ramen in ne nagibajte se naprej; v visokem položaju je motorno žago težje obvladovati in prestrezati tangencialne sile (povratni udarec).
- **Nikdar ne režite stoje na drevesu ali na**

lestvi, saj je to izredno nevarno.

- **Pazite, da se napajalni kabel med uporabo žage ne zaplete v veje drevesa.**
- Ustavite električno žago, če veriga zadane ob tujek. Preglejte električno žago in po potrebi popravite poškodovane dele.
- **Tudi levičarji morajo upoštevati ta navodila. Poskrbite za ustrezen položaj pri rezanju.**

⚠ Izpostavljenost tresljajem lahko povzroči poškodbe osebam, ki imajo težave s krvnim obtokom ali živčevjem. Če opazite določene simptome, na primer odrevenelost, pomanjkanje občutljivosti, upad normalne moči ali spremembo v barvi kože, se obrnite po zdravniško pomoč. Ti znaki se ponavadi pojavijo na prstih, dlaneh ali v zapestjih.

PRIKLJUČEK NA OMREŽJE

⚠ OPOZORILO - preden priključite žago na omrežje se prepričajte, da napetost ustreza spodnjim tehničnim podatkom. Prepričajte se, da dimenzije podaljševalnega kabla ustrezajo specifikacijam. V nasprotnem primeru lahko pride do padca napetosti, ki lahko nepopravljivo poškoduje motor. Ozemljitvena plošča ni potrebna, ker je elektromotor žage dvojno izoliran.

⚠ Pred uporabo pritrdite podaljšek v ustrezno uho (D, slika 15).

⚠ PRIPOROČENA DOLŽINA PODALJŠEVALNEGA KABLA (230 V)

Dolžina	Najmanjši presek vodnika
0 ÷ 20 metrov	1 mm ²
20 ÷ 50 metrov	1.5 mm ²
50 ÷ 100 metrov	4 mm ²

Predpisana napetost omrežja:

230 V - z močjo 10A in 8A počasno varovalko.

⚠ OPOZORILO - Priporočamo uporabo kablov z neoprenske ali dvojno izolacijo. Kabli naj bodo opremljeni z varnostnimi vtiči za zunanjo uporabo. Kable in vtiče pogosto preglejte in jih zamenjajte, če so poškodovani.

ZAGON MOTORJA

- Preden spet zaženete motor, preverite, da je vtičnica opremljena z varovalko, ki ne sme biti močnejša od 30 mA.
- Ko ste vtaknili vtič v omrežje, postavite žago na tla tako, da veriga ni v dotiku s čemerkoli, kar bi lahko preprečilo njen prosti tek.
- Trdno primite ročaje in najprej pritisnite na varnostno ročico (A, Slika 16), potem pa na stikalo za vklop/izklop (B).

⚠ OPOZORILO - Kadar delate z električno žago poskrbite, da v delovnem področju ni ljudi in živali.

⚠ OPOZORILO - Pritisnite stikalo navzdol in ga zadržite v tej legi (B) ves čas žaganja.

⚠ Električna žaga ne deluje, če je aktivirana ročica zavore (C) (Slika 4).

VPELJAVANJE VERIGE

⚠ Pred kakršnimkoli servisiranjem izvlecite vtič iz omrežja.

⚠ OPOZORILO - Če želite premikati verigo, morate pritisniti na ročico pospeševalca!

Po kakšni minuti delovanja/žaganja, morate znova kontrolirati napetost verige:

- Ugasnite motor in potegnite vtič iz omrežne vtičnice;
- Počakajte kakšno minuto, da se veriga ohladi;
- Znova kontrolirajte napetost verige (glejte stran 12 - Napetost verige)
- Postopek ponavljajte, dokler veriga ne zadrži pravilne napetosti.

⚠ OPOZORILO - Ob delujočem motorju se nikoli ne dotikajte verige. Z verigo se ne dotikajte tal.

⚠ OPOZORILO - Električna žaga ne deluje, če je aktivirana ročica zavore (C, Slika 4).

6. ZAUSTAVLJANJE MOTORJA

Ko sprostite stikalo (B, Slika 16), se bo veriga nemudoma ustavila, motor pa se bo zaradi inercije ustavil kasneje.

⚠ Verižne žage ne odlagajte na tla, dokler se veriga popolnoma ne ustavi.

7. UPORABA

VARNOSTNE NAPRAVE

Električna žaga je opremljena z dvema ločenima varnostnima sistemoma.

ZAGONSKO STIKALO

Ko je zagonsko stikalo (B, Slika 16) sproščeno, se veriga nemudoma ustavi (za največjo varnost uporabnika), motor pa se zaradi vztrajnosti ustavlja počasneje.

ZAVORA VERIGE

Inercijska zavora zagotavlja največjo varnost pri uporabi električne žage. Uporabnika ščiti pred nevarnimi povratnimi udarci, ki se lahko pripetijo v fazi žaganja. Vkljuci se in v trenutku zaustavi gibanje verige, ko uporabnik pritisne na ročico (Slika 17).

Uporabnik izključi zavoro verige tako, da potegne ročico proti sebi (Slika 4), vendar šele potem, ko je popolnoma sprostil zagonsko stikalo (B, Slika 16).

KONTROLA DELOVANJA ZAVORE

Med pregledom žage pred vsako uporabo, preverite delovanje zavore po naslednjem postopku:

1. Poženite motor in trdno primite oba ročaja z obema rokama.
2. Z ročico za plin poženite žago, s hrbtno leve roke potisnite ročico zavore naprej in navzdol (Slika 17).
3. Ko se zavora vključi in veriga zaustavi, sprostite ročico plina.
4. Sprostite zavoro (Slika 4).

PREPOVEDANA UPORABA

Ne uporabljajte za delo v gozdu (podiranje dreves, odstranjevanje vej), saj priključni kabel ne zagotavlja potrebne mobilnosti in varnosti, ki jo zahtevajo takšna opravila.

⚠ OPOZORILO - vedno spoštujte varnostne predpise. Električno žago smete uporabljati izključno za žaganje lesa. Z njo je prepovedano žagati druge vrste materialov. Pri žaganju drugih materialov bi bile vibracije in povratni udarec drugačne in zahtevam varnostnih predpisov ne bi bilo zadoščeno. Električne žage ne uporabljajte kot vzvod za dviganje, premikanje ali cepljenje predmetov. Ne pritrjujte je na fiksne nosilce. Prepovedano je na pogon žage priključiti orodja ali naprave, ki jih ni določil proizvajalec.; to bi lahko povzročilo poškodbe operaterja.

Če električno žago uporabljate prvič, nekajkrat zarežite v deblo pod nadzorom izkušene osebe, da bi se naučili obvladovati orodje. Pri žaganje žage nikoli ne potiskajte navzdol. Teža same žage je dovolj, da žaganje poteka pravilno in z najmanjšim naporom.

⚠ OPOZORILO - Ne uporabljajte za žaganje v dežju ali v zelo vlažnih okoljih (žaga ni vodoodporna), v pogojih slabe vidljivosti ali pri zelo visokih oz. nizkih temperaturah.

PREPOVEDANA UPORABA

RAZREZ

Pri razrezu debela na želene dolžine obstaja eno osnovno pravilo. Poglejte, kje je deblo podprto in ugotovite kako bosta padli obe polovici po končanem rezu.

a) Če je deblo podprto na obeh koncih, najprej naredite majhen rez na vrhu (1 - Slika 18), potem zaključite z rezom od spodaj (2 - Slika 18). To bo preprečilo, da bi les žago priščipnil.

b) Če je deblo podprto na enem koncu ali v bližini sredine, najprej naredite majhen rez od spodaj (1 - Slika 18), potem zaključite z rezom od zgoraj (2 - Slika 18).

⚠ OPOZORILO - Če deblo žago priščipne, ustavite motor, dvignite deblo in spremenite njegov položaj. Nikoli ne poskušajte sprostiti žage z vlečenjem iz reza.

Z ostrogo (slika 19) pred začetkom žaganja fiksirajte žago na les, med žaganjem pa jo uporabljajte kot oporno točko vzvoda.

VARNOSTNI UKREPI V DELOVNEM OBMOČJU

- Nikoli ne žagajte v bližini drugih električnih kablov.
- Žagajte samo, če imate stabilno in varno stojšče. Z žaganjem lahko začnete šele, ko se veriga že giblje. Med žaganjem uporabljate zobe kot oporno točko.
- Rez morate izvesti tako, da se meč ne more zatakni v lesu.
- Električne žage ne izpostavljajte dežju ali visoki vlažnosti.
- Delajte samo takrat, kadar je zadosti svetlo, da dobro vidite.
- Posebej previdni in pazljivi bodite takrat, kadar uporabljate zaščitna sredstva, saj le-ta lahko omejijo vašo sposobnost zaznavanja zvokov, ki vas opozarjajo na nevarnost (pozivi, signali, opozorila itd.)
- Bodite izredno previdni, kadar delate na vzpetinah ali neravnih tleh.
- Preden odložite električno žago, ugasnite motor.
- Pri žaganju nikoli ne držite verižne žage višje od ramen in ne nagibajte se naprej; v visokem položaju je motorno žago težje obvladovati in prestrezati tangencialne sile (povratni udarec) (Slika 20).
- **Nikdar ne režite stoje na drevesu ali na lestvi, saj je to izredno nevarno (Slika 20).**
- **Pazite, da se napajalni kabel med uporabo žage ne zaplete v veje drevesa.**
- Ustavite električno žago, če veriga zadane ob tujek. Preglejte električno žago in po potrebi popravite poškodovane dele.
- Poskrbite, da na verigi ni nečistoč in peska. Če majhna količina nečistoč hitro privede do tega, da veriga slabše reže in obenem povečuje možnost povratnega udarca.
- Ročaji naj bodo vedno suhi in čisti.
- Kadar žagate vejo, ki je pod napetostjo, bodite pozorni na odboj, tako da vas ob sprostitvi napetosti v lesnih vlaknih udarec ne bo poškodoval.
- Posebej bodite pozorni ob žaganju drobnih vej ali grmičevja, ki lahko blokira verigo, odleti proti vam ali povzroči, da izgubite ravnotežje.

8. VZDRŽEVANJE

⚠ OPOZORILO - Motor je konstruiran tako, da se v običajnih pogojih uporabe ne pregreva. Do pregrevanja lahko pride zaradi obrabljene ali slabo nabrušene verige, neustreznega mazanja verige, prekomernega pritiska na električno žago med žaganjem, zamašenih odprtih za hlajenje motorja ali neustreznega napajalnega kabla. Pri vzdrževalnih posegih vedno nosite zaščitne rokavice in se prepričajte, da vtič ni priključen na omrežje.

Pred vsako uporabo preglejte stroj, da nima obrabljenih ali poškodovanih sestavnih delov. Ne uporabljajte ga, če najdete poškodovane ali obrabljene dele.

Splošno čiščenje

- Poskrbite, da bo stroj zmeraj čist. Po vsaki uporabi in pred uskladiščenjem odstranite lesne ostružke.
- Redno in pravilno čiščenje bo prispevalo k zagotovitvi varne uporabe in podaljšalo življenjsko dobo stroja.
- Očistite stroj s suho krpo. Na težko dostopnih mestih uporabite čopič.
- Še zlasti morate po vsaki uporabi s ščetko očistiti reže za zajem zraka. Trdovratne nečistoče očistite s stisnjenim zrakom (največ 3 bar) (slika 27).

⚠ OPOZORILO – Pri čiščenju stroja ne uporabljajte agresivnih, alkalnih, abrazivnih ipd. detergentov ali dezinfekcijskih sredstev, ki bi lahko poškodovala njegove površine.

PREGLED / ZAMENJAVA KRTAČK

Krtačke naj na vsakih 100 delovnih ur pregleda pooblaščen serviser. Zamenjavo priporočamo na vsakih 200 delovnih ur. Za zamenjavo krtačk pokličite pooblaščenega trgovca ali delavnico.

⚠ OPOZORILO - Zahtevajte komplet originalnih krtačk. Krtačke vedno zamenjajte v parih.

IZREDNI VZDRŽEVALNI POSEGI

Na koncu sezone ob intenzivni rabi ali vsaki

dve leti ob običajni uporabi, je priporočljiva splošna kontrola, ki naj bo izvedena ob prisotnosti specializiranega strokovnjaka servisne mreže.

⚠ OPOZORILO: Vse vzdrževalne posege, ki niso opisani v tem priročniku, sme izvajati samo pooblaščen servisni center. Zapomnite si, da lahko zagotovite enakomerno in redno delovanje žage samo z zamenjavo iztrošenih delov z **ORIGINALNIMI NADOMESTNIMI DELI.**

⚠ Kakršnekoli nepooblaščen predelave in/ali uporaba neoriginalnih priključkov imajo lahko za posledico hude telesne poškodbe ali smrt uporabnika ali drugih oseb.

BRUŠENJE VERIGE

⚠ OPOZORILO - Pri brušenju vedno nosite zaščitne rokavice in očala. Pred kakršnimkoli servisiranjem rezalnega orodja izvlecite vtičnik iz omrežja.

Korak verige (Slika 22) je 3/8"x.050" (Special). Verigo brusite z zaščitnimi rokavicami in okroglo pilo Ø 4 mm. (5/32").

Rezila vedno brusite s potegi navzven (Slika 21). Upoštevajte vrednosti podane na sliki 22. Po brušenju morajo imeti vsi rezalni členi isto širino in dolžino.

⚠ Pri brušenju in vzdrževanju verige upoštevajte navodila proizvajalca. Z znižanjem višine omejevalnika globine se lahko poveča nevarnost, da pride do protisunka.

⚠ OPOZORILO - Ostra veriga proizvaja jasno oblikovane odstružke. Ko med žaganjem začne nastajati lesni prah, je čas za ponovno brušenje verige. Med brušenjem verige električna žaga ne sme biti priključena na omrežje.

Po vsakih 3-4 brušenjih rezil morate preveriti višino vodilnih delov in jo po potrebi znižati s pomočjo ravne pile in šablone (opcijaska

oprema). Posnemite sprednji vogal (Slika 23).

⚠ OPOZORILO - Pravilno usklajevanje višine vodilnih delov je prav tako pomembno kot brušenje verige.

MEČ

Meči so na konci opremljeni z zobatim kolesom in jih morate s pomočjo mazalne igle mazati z mastjo (Slika 24).

Na vsakih 8 ur dela obrnite meč, s čimer zagotovite enakomerno obrabljanje in podaljšate njegovo življenjsko dobo. Odvijte vijak in odstranite napenjalni kolot (A, slika 25) z meča (B). Preglejte, da gumena podložka (C) ni obrabljena ali pretrgana. Obrnite meč in pritrdite kolot z vijakom (D). Na vijak nanesite kapljico varovala navojnih zvez (Loctite 243 ali podobnega sredstva) za preprečitev odvitja.

Žleb meča in odprtino za mazanje očistite s pomočjo čistilca žleba (opcijaska oprema) (Slika 26).

Vodila meča pogosto preglejte zaradi obrabe. Če je potrebno, obrusite ostre robove in jih poravnajte s pomočjo ravne pile (Slika 26).

PREVOZ

Električno žago prenašajte z rezilom obrnjenim nazaj in pokritim s ščitnikom rezila (Slika 28).

⚠ POZOR - Kadar prevažate stroj na vozilu, poskrbite, da je s pomočjo jermenov pravilno in dobro privezan na vozilo. Stroj prevažajte v vodoravnem položaju in pri tem pazite, da ne kršite veljavnih predpisov za prevoz tovrstnih strojev.

PREGLED VZDRŽEVANJA

Upoštevajte, da navedeni intervali vzdrževanja veljajo samo v normalnih delovnih razmerah. Če je vaše vsakodnevno delo bolj zahtevno od normalnega, je treba intervale vzdrževanja ustrezno skrajšati.		Pred vsako uporabo	Po vsakem dolivanju goriva	Tedensko	V primeru poškodb / okvare
Kompleten stroj	Preglejte: tesnenje, razpoke, obrabljenost	X	X		
Kontrola: varnostna ročica, stikalo za vklop/izklop	Preverite delovanje	X	X		
Zavora verige	Preverite delovanje	X	X		
	Pregled naj opravi pooblaščen serviser				X
Gorivo in rezervoar za olje	Preglejte: tesnenje, razpoke, obrabljenost	X	X		
Mazanje verige	Kontrola delovanja	X	X		
Veriga	Preglejte: poškodovanost, nabrušenost, obrabo	X	X		
	Kontrolirajte napetost	X	X		
	Nabrusite: kontrolirajte globino vodilnih zob				X
Meč	Preglejte: poškodbe in obrabljenost	X	X		
	Očistite žleb in dovod olja	X			
	Obrnite, namažite verižnik, posnemite srh			X	
	Zamenjajte				X
Zobato kolo	Preglejte: poškodbe in obrabljenost			X	
	Zamenjajte				X
Vse dosegljive vijake in matice	Preglejte in dodatno pritegnite			X	
Reže na ohišju motorja	Vyčistiť			X	
Napajalni kabel	Skontrolovať: poškodenie a opotrebovanie	X			

9. SKLADIŠČENJE

Če stroja dlje časa ne nameravate uporabljati:

- Poskrbite, da vtič ni vključen v omrežje.
- Upoštevajte vsa gornja navodila za vzdrževanje.
- Popolnoma izpraznite rezervoarček olja za mazanje verige in nato znova privijte čep.

- Poganjajte stroj v prazno, tako da do konca izpraznite tudi dovodno cev in črpalko za olje.
- Žago skrbno očistite.
- Natakните štítник rezila. Vašo električno žago vedno hranite na suhem, po možnosti dvignjenem mestu, proč od virov toplote.

VARSTVO OKOLJA

Varstvo okolja mora biti pomemben in prednostni vidik pri uporabi stroja v korist družbe in okolja, v katerem živimo:

- Izogibajte se temu, da bi s svojim delom motili sosesko.
- Skrbno upoštevajte krajevne predpise za odstranjevanje embalaže, olja, bencina, akumulatorjev, filtrov, zamenjanih delov ali kakršnihkoli snovi, ki imajo močan vpliv na okolje; teh odpadkov ne smete vreči v smeti, temveč jih morate ločeno predati v ustrezne zbiralne centre, kjer bodo poskrbeli za njihovo recikliranje.

Razgradnja in odlaganje odpadkov

Po koncu življenjske dobe stroja ne vrzite v okolje, temveč ga predajte v center za zbiranje odpadkov. Precejšen del materialov, ki so bili uporabljeni pri izdelavi stroja, je primeren za recikliranje: vse kovine (jeklo, aluminij, medenina) lahko odpeljete na običajni odpad. Za informacije se obrnite na center za zbiranje odpadkov v vašem kraju. Odlaganje odpadnih delov odslužene naprave mora potekati na okolju prijazen način, brez onesnaževanja tal, zraka in vode.

Vsekakor morate upoštevati veljavne krajevne predpise.

10. TEHNIČNI PODATKI

	GS 180 E	GS 200 E
Moč	1800 W	2000 W
Napetost	230V	
Frekvenca	50 Hz	
Volumen posode za olje	350 cm ³ (0.35 ℓ)	
Mazanje verige	Samodejno, nenastavljivo	
Št. zob zobatega kolesa	6	
Hitrost verige pri najvišji številu vrtljajev motorja	13 m/s	
Teža brez meča in verige	4.4 kg	

Priporočene kombinacije mečev in verig	GS 180 E	GS 200 E
Korak in debelina verige	3/8" x.050" SP	3/8" x.050" SP
Dolžina meča	14" (36 cm)	16" (40.5 cm)
Tip meča	140 SDEA 041	160 SDEA 041
Tip verige	91PJ052X	91PJ057X
Dolžina reza	330 mm	395 mm



POZOR!!!

Nevarnost protiudarca (kickback) je večja v primeru napačne kombinacije meča in verige! Uporabljajte izključno priporočene kombinacije meča in verige, upoštevajte navodila za brušenje verige.

			GS 180 E	GS 200 E	
Nivo tlaka	dB (A)	L_{pA} av EN 60745-2-13 EN ISO 22868	95.32	95.51	*
Toleranca	dB (A)		2.5	2.5	
Izmerjen nivo akustične moči	dB (A)	2000/14/EC EN ISO 3744	103.4	105.2	
Toleranca	dB (A)		1.72	0.58	
Zagotovljen nivo hrupa	dB (A)	L_{WA} 2000/14/EC EN ISO 3744	108.0	108.0	
Nivo vibracij	m/s²	EN 60745-2-13 EN ISO 22867	5.405 (sx) 3.540 (dx)	3.918 (sx) 4.420 (dx)	*
Toleranca	m/s²		1.5	1.5	

* Ponderirane povprečne vrednosti (1/2 polna obremenitev, 1/2 polna hitrost brez obremenitve).

11. IZJAVA OSKLADNOSTI

Spodaj podpisana odgovorna oseba podjetja **EMAK spa via Fermi, 4 - 42011 Bagnolo in Piano (RE) ITALY**

izjavljam na lastno odgovornost, da proizvod:

1. Vrsta motorja: **električna verižna žaga**

2. Znamka: / Tip: **OLEO-MAC GS 180 E - GS 200 E**

3. serijska identifikacija **113 XXX 0001 - 113 XXX 9999 (GS 180 E)**
114 XXX 0001 - 114 XXX 9999 (GS 200 E)

odgovarja zahtevam podanih v smernicah **2006/42/EC - 2014/30/EU - 2000/14/EC - 2014/35/EU - 2011/65/EC**

v skladu je z odredbami sledečih usklajenih norm: **EN 60745-1:2009+A11:2010 - EN 60745-2-13:2009+A1:2010 - EN 55014-1:2017+A11:2020 - EN 55014-2:2015 - EN 61000-3-2:2014 - EN 61000-3-11:2000 - EN 62233:2008**

v skladu je z modelom, ki je dobil overitev CE št. **BM 50489565 0001**

izdanem od **TÜV Rheinland LGA Products GmbH - Tillystraße 2 90431 Nürnberg Germany - n° 0197**

Postopki za vrednotenje skladnosti **Annex V - 2000/14/EC**

Izmerjen nivo akustične moči: **105.2 dB(A)**

Garantiran nivo akustične moči: **108.0 dB(A)**

Izdelano v: **Bagnolo in piano (RE) Italy - via Fermi, 4**

Päivämäärä: **30/04/2022**

Tehnična dokumentacija je shranjena na: **upravnem sedežu. - Tehnična direkcija**

Emak s.p.a.

Luigi Bartoli - C.E.O.

12. GARANCIJSKA IZJAVA

Ta stroj je bil zasnovan in izdelan z upoštevanjem najmodernejše tehnike. Izdelovalec nudi garancijo za svoje izdelke za čas 24 mesecev od nakupa za zasebno ali uporabo v prostem času. Za profesionalno uporabo garancija velja le za 12 mesecev.

Omejena garancija

- 1) Obdobje garancije se začne z dnevom prodaje. Proizvajalec bo preko svoje prodajne in tehnične mreže brezplačno zamenjal vse dele, ki bi se izkazali kot pomanjkljive zaradi napake v materialu, obdelavi ali izdelavi. Jamstvo ne zadeva prodajalčevih pravic, kot jih določa zakonodaja, ki ureja posledice napak na strojih.
- 2) Tehnično osebje bo izvedlo vsa potrebna popravila v najkrajšem možnem času.
- 3) **V primeru kakršnekoli zahteve za uveljavljanje garancije je treba predložiti poblaščenemu osebju to garancijsko izjavo, ki mora biti v celoti izpolnjena, imeti mora žig prodajalca in biti opremljena z računom, ki dokazuje datum nakupa.**
- 4) Garancija ni veljavna, če:
 - je očitno, da stroj ni bil pravilno servisiran;

- je bil stroj nepravilno uporabljen ali je bil kakorkoli spremenjen;
 - so bila uporabljena neprimerna maziva in goriva;
 - so bili vgrajeni neoriginalni nadomestni deli in dodatki;
 - je delo na stroju izvajalo nepooblaščen osebje.
- 5) Garancija ne pokriva potrošnega materiala in delov, ki se normalno obrabijo.
 - 6) Garancija ne pokriva dela za obnovo ali izboljšanje stroja.
 - 7) Garancija ne pokriva pripravljalnih ali servisnih del, zahtevanih v času garancije.
 - 8) Poškodbe, nastale med transportom, je treba takoj prijaviti prevozniku; če tega ne storite, garancija ne bo veljavna.
 - 9) Motorji drugih proizvajalcev (Briggs & Stratton, Subaru, Honda, Lombardini, Kohler, etc.), vgrajeni v naše stroje, imajo jamstvo proizvajalca motorja.
 - 10) Garancija ne pokriva poškodb ali škod, povzročenih neposredno ali posredno osebam ali stvarjem zaradi napak v stroju ali zaradi daljših obdobj, ko stroja ni bilo mogoče uporabljati zaradi prej omenjenih napak.

MODEL

SERIJSKA ŠT. _____

IME KUPCA

DATUM

PRODAJALEC

Ne pošiljaj! Priložite samo zahtevam za tehnično garancijo.

13. ODPRAVA PROBLEMOV



POZOR: vselej ugasnite stroj in odklopite napajalni kabel od električnega omrežja, preden se lotite odprave motenj s pomočjo napotkov v spodnji tabeli, razen v tistih primerih, ko se zahteva delovanje stroja.

Ko preverite vse možne vzroke in če motnja ni odpravljena, se obrnite na pooblaščen servisno službo. V kolikor naletite na problem, ki v tabeli ni naveden, se obrnite na pooblaščen servisno službo.

PROBLEM	MOŽNI VZROKI	ODPRAVA
motor ne steče ali deluje s prekinitvami. (Preglejte, ali je napajalni kabel priključen na električno omrežje)	<ol style="list-style-type: none"> Poškodovan napajalni kabel Poškodovan motor O b r a b l j e n e a l i poškodovane ščetke 	<ol style="list-style-type: none"> Zamenjajte: obrnite se na pooblaščen servisno službo Zamenjajte: obrnite se na pooblaščen servisno službo Zamenjajte: obrnite se na pooblaščen servisno službo
Motor ne doseže polne hitrosti.	<ol style="list-style-type: none"> Napačna omrežna napetost in frekvenca Premočno napeta veriga Napačna dolžina in presek podaljška 	<ol style="list-style-type: none"> Preverite tehnične značilnosti omrežja Napetost verige; glejte napotke v točki "Montaža meča in verige" (stran 12). Priporočena dolžina električnega podaljška (230V); glejte tabelo v poglavju Zagon (stran 14)
Pretirano iskrenje ščetk	O b r a b l j e n e a l i poškodovane ščetke	Zamenjajte: obrnite se na pooblaščen servisno službo
Pri delu se meč in veriga segrevata in z njiju se kadí	<ol style="list-style-type: none"> Rezervoar za olje za mazanje verige je prazen Premočno napeta veriga Slabo delovanje sistema za mazanje 	<ol style="list-style-type: none"> Napolnite posodo za olje Napetost verige; glejte napotke v točki "Montaža meča in verige" (stran 12). Žaga naj deluje s polnim plinom 15 - 30 sekund. Ugasnite motor in kontrolirajte, da s konice meča kaplja olje. Če olje je, potem je vzrok za motnje morda ohlapna veriga ali poškodovan meč. Če olja ni, se obrnite na pooblaščen servisno službo.
Motor steče in deluje, vendar se veriga ne premika	<ol style="list-style-type: none"> Premočno napeta veriga Napačna montaža meča in verige Poškodovana veriga in/ ali meč Poškodovana sklopka in/ali zobnik 	<ol style="list-style-type: none"> Napetost verige; glejte napotke pod točko "Montaža meča in verige" (stran 12). Glejte napotke pod točko "Montaža meča in verige" (stran 12). Glejte napotke pod točko "Vzdrževanje meča in/ali verige" (stran 17). Zamenjajte: obrnite se na pooblaščen servisno službo



POZOR: Nikoli se ne dotikajte verige, kadar motor teče



SLO **OPOZORILO!** - Ta Priročnik za uporabnika mora ostati z napravo skozi njeno celotno življenjsko dobo.